

DEWALT®

DXGNP30E

DXGNP85E

DXGNP35E

DXGNP853E

DXGNP65E

Návod k obsluze elektrocentrály

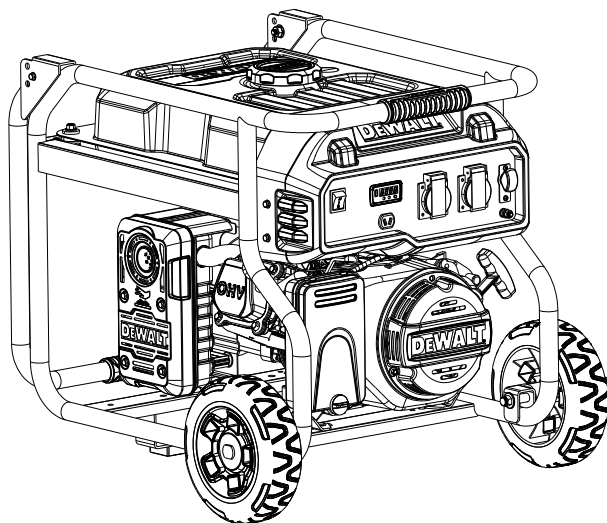

BEZPEČNOST



Proveďte vizuální kontrolu vnějších a vnitřních součástí.



Teplotní rozsah pro použití tohoto zařízení je mezi +5 °C až + 40 °C



Pravidelně čistěte všechny části zařízení.



Pravidelně čistěte vzduchový filtr.



Výfukové plyny obsahují oxid uhelnatý. Tento plyn je bez barvy, zápachu a je velmi nebezpečný. **NIKDY NEPOUŽÍVEJTE ZAŘÍZENÍ V UZAVŘENÝCH NEBO ŠPATNĚ VĚTRANÝCH PROSTORÁCH.**



Opravy elektrocentrály smějí provádět pouze k tomu kvalifikované a oprávněné osoby.



Elektrocentrálu skladujte na dobře větraném místě



Pokud nebudete dodržovat předepsaný postup spouštění a vypínání, znamená to zánik záruky.



Nedodržováním uvedeného postupu může dojít k poškození zařízení.

BEZPEČNOST



Kontrolujte šrouby a matice, zda se působením vibrací neuvolnily.



Používejte jen kvalitní maziva a paliva.



K dlouhodobému uložení umístěte zařízení na suchém místě. Zařízení může být poškozeno mrazem. Zařízení před uskladněním důkladně osušte a skladujte na suchém, ne příliš chladném místě.



Pravidelně čistěte všechny filtry.



Teplota výfukových plynů je za provozu zařízení vysoká, součásti zůstávají horké i po vypnutí elektrocentrály. Dávejte pozor, abyste se nedotkli horkého výfuku a před přemístěním zařízení počkejte.



Za provozu elektrocentrály nebo při doplňování nádrže nekuřte, nepřibližujte se s otevřeným plamenem nebo zdrojem jisker. Elektrocentrálu neskladujte v blízkosti hořlavých materiálů, aby nedošlo k výbuchu.



Nikdy neumisťujte elektrocentrálu do nakloněné nebo svislé polohy, aby nedošlo k úniku paliva a poškození zařízení.



Před každým použitím zkontrolujte hladinu oleje a paliva a také proveďte potřebnou údržbu.

VÁŽÍME SI VAŠÍ DŮVĚRY

Děkujeme a blahopřejeme k výběru produktu společnosti DEWALT.

Tento Návod k obsluze byl sestaven tak, aby vás poučil o správném používání a obsluze vašeho výrobku DeWalt. Naším hlavním zájmem je vaše spokojenost s tímto výrobkem a jeho bezpečný provoz. Udělejte si proto čas na přečtení celého návodu, zejména na kapitoly Bezpečnostní opatření. Pomohou vám vyhnout se potenciálním nebezpečím, která mohou při práci s tímto produktem nastat.



VÝSTRAHA!

PŘED ZAČÁTKEM PRÁCE SE ZAŘÍZENÍM SI MUSÍTE PŘEČÍST CELÝ TENTO NÁVOD A POROZUMĚT MU. NEDODRŽENÍ POKYNŮ V TOMTO NÁVODU MŮŽE MÍT ZA NÁSLEDEK ÚRAZY OSOB, ŠKODY NA MAJETKU NEBO ZÁNİK ZÁRUKY.

KAT-Power NEPŘEBÍRÁ ZODPOVĚDNOST ZA ŽÁDNÉ ŠKODY ZPŮSOBENÉ NEDODRŽENÍM TĚCHTO POKYNŮ.

 Před uvedením elektrocentrály do provozu si pečlivě přečtěte tento návod. Pokud budete elektrocentrálu prodávat, předejte tento návod novému majiteli.

OBSAH

Bezpečnost.....	4
Úvod.....	6
Komponenty a ovládací prvky	7
Pokyny k provozu.....	11
Údržba.....	17
Skladování.....	20
Odstraňování závad	21
Parametry.....	23

Definice: Bezpečnostní pokyny

Níže uvedené definice popisují úroveň závažnosti pro každé signální slovo. Přečtěte si prosím návod a věnujte pozornost těmto symbolům.

 **NEBEZPEČÍ:** Označuje bezprostředně nebezpečnou situaci, která, pokud se jí nevyhnete, **bude** mít za následek **smrt** nebo **vážný úraz**.

 **VÝSTRAHA:** Označuje potenciálně nebezpečnou situaci, která, pokud se jí nevyhnete, může **mít za následek smrt** nebo **vážný úraz**.

 **POZOR:** Označuje potenciálně nebezpečnou situaci, která, pokud se jí nevyhnete, **může mít za následek lehký nebo středně těžký úraz**.

POZNÁMKA: Označuje postupy, které **neohrožují osoby na zdraví**, ale pokud se jim nevyhnete, **mohou** mít za následek **škody na majetku**.

 Označuje nebezpečí úrazu elektrickým proudem.

 Označuje nebezpečí požáru.

POKYNY TÝKAJÍCÍ SE NEBEZPEČÍ POŽÁRU, ÚRAZU ELEKTRICKÝM PROUDEM NEBO ZRANĚNÍ OSOB

VÝSTRAHA – Při používání nástrojů je třeba vždy dodržovat základní opatření, včetně následujících:

Bezpečnostní opatření při instalaci

1. Benzín a jeho výpary jsou hořlavé a potenciálně výbušné. Používejte správné postupy skladování a manipulace s palivem. V blízkosti paliva neskladujte jiné hořlavé materiály.
2. Mějte po ruce několik hasicích přístrojů třídy ABC.
3. Při provozu tohoto zařízení mohou vznikat jiskry, které mohou zapálit okolní suchou vegetaci. Může být vyžadován lapač jisker. Obsluha by se měla obrátit ohledně zákonů nebo předpisů týkajících se požární prevence na místní úřady.
4. Elektrocentrálu ustavte a provozujte pouze na rovném povrchu.
5. Všechna připojení a vedení od elektrocentrály k zátěži musí instalovat pouze vyškolení a autorizovaní elektrikáři a v souladu se všemi příslušnými místními, státními a federálními elektrotechnickými předpisy, normami a případně dalšími předpisy.
6. Připojení elektrocentrály jako záložního napájení elektrického systému budovy musí provést kvalifikovaný elektrikář. Připojení musí oddělovat napájení elektrocentrály od napájení ze sítě a musí splňovat všechny platné zákony a elektrotechnické předpisy.
7. Při instalaci použijte ochranné brýle, odolné pracovní rukavice a protiprachovou masku/respirátor.
8. Používejte pouze maziva a palivo doporučené v tomto návodu.
9. Nesprávné připojení k elektrickému systému budovy může umožnit, aby se elektrický proud z elektrocentrály dostal zpět do rozvodné sítě. Takový zpětný tok energie může zasáhnout pracovníky energetických společností nebo jiné osoby, které se během výpadku proudu dotknou vedení, po obnovení dodávky elektrické energie může elektrocentrála explodovat, začít hořet nebo způsobit požár. Pokud chcete použít elektrocentrálu jako záložní zdroj, poraďte se s dodavatelem elektrické energie nebo s kvalifikovaným elektrikářem.
10. Neprovozujte elektrocentrálu bez uzemnění. Elektrocentrála musí být před uvedením do provozu uzemněna v souladu se všemi příslušnými elektrotechnickými předpisy a normami.

BEZPEČNOST

Provozní opatření

1.  **NEBEZPEČÍ, OXID UHELNATÝ:** Použití elektrocentrály v uzavřených prostorách VÁS MŮŽE V NĚKOLIKA MINUTÁCH ZABÍT. Výfukové plyny elektrocentrály obsahují oxid uhelnatý. Jedná se o jedovatý plyn bez barvy a zápachu.

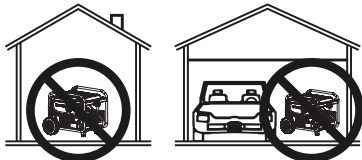

NIKDY nepoužívejte elektrocentrálu uvnitř domu nebo garáže, ANI KDYŽ jsou okna a dveře otevřené.

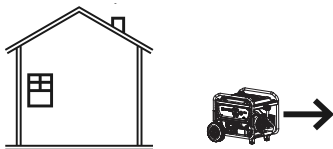

Elektrocentrálu používejte POUZE VENKU a daleko od oken, dveří a větracích otvorů.

2. NIKDY nepoužívejte elektrocentrálu uvnitř domů, v garážích, sklepech, stísněných prostorách nebo pod přístřešky. Použití ventilátoru nebo otevření oken a dveří NEZABRÁNÍ hromadění oxidu uhelnatého v domě.
3. Elektrocentrálu používejte pouze venku a daleko od otevřených oken, dveří a větracích otvorů, abyste zabránili zvyšování koncentrace oxidu uhelnatého v interiéru na nebezpečné hodnoty.
4. Pokud se vám při používání elektrocentrály začne dělat nevolno, budete mít závrat nebo slabost, okamžitě jděte na čerstvý vzduch. Oxid uhelnatý z elektrocentrály může rychle vést k bezvědomí a smrti.
5. Nenechte k elektrocentrále přibližovat děti, zejména pokud je v provozu.
6. Přihlízející musí být minimálně 2 metry od elektrocentrály v provozu.
7. Nebezpečí požáru! Nedoplňujte palivovou nádrž za provozu motoru. Pokud došlo k rozliti benzínu, elektrocentrálu nespouštějte. Před nastartováním motoru všechny rozlité benzín odstraňte. Elektrocentrálu neprovozujte v blízkosti zapalovacího plamínku nebo otevřeného ohně.
8. Za provozu se nedotýkejte motoru. Po použití nechte motor vychladnout.
9. Nikdy neskladujte palivo nebo jiné hořlavé materiály v blízkosti motoru.
10. Pokud připojený spotřebič funguje neobvyklým způsobem nebo neobvykle pomalu, ihned přestaňte elektrocentrálu k jeho napájení používat. Vždy si přečtěte a dodržujte návod k obsluze napájeného zařízení, pro ujištění, že jej lze přenosnou elektrocentrálou bezpečně a efektivně napájet.
11. Před připojením spotřebiče nebo napájecího kabelu k elektrocentrále se ujistěte, že je v bezvadném provozním stavu. Vadné spotřebiče nebo napájecí kabely mohou způsobit úraz elektrickým proudem.
12. Nepřekračujte maximální jmenovitý výkon elektrocentrály. Ujistěte se, že celkový elektrický výkon všech zařízení současně připojených k elektrocentrále nepřekračuje její jmenovitý výkon. Zkontrolujte, zda rozběhový proud nebude přesahovat limit elektrocentrály. Výkon na hodnotě mezi jmenovitým a maximálním lze používat po dobu maximálně 30 minut.
13. Vyvarujte se výrazného přetížení, při kterém bude vypadávat jistič. Při překročení časového limitu pro provoz na maximální výkon nebo při mírném přetížení elektrocentrály nemusí jistič nebo proudový chránič, ale zkrátí se životnost elektrocentrály.
14. Nepokoušejte se připojovat nebo odpojovat spotřebiče, když stojíte ve vodě, na mokré nebo rozmáčené zemi.
15. Nedotýkejte se částí elektrocentrály pod napětím, ani propojovacích kabelů nebo vodičů žádnou částí těla ani neizolovaným vodivým předmětem.
16. Zaizolujte všechny spoje a odpojené vodiče.
17. Chraňte se před zásahem elektrickým proudem. Nedotýkejte se částmi těla uzemněných povrchů, jako jsou potrubí, radiátory, sporáky a chladničky.

BEZPEČNOST

- Při přepravě elektrocentrály používejte pouze vhodné dopravní prostředky a zvedací zařízení s dostatečnou nosností.
- Při přepravě ve vozidlech zajistěte elektrocentrálu proti pohybu, naklonění a převrácení.
- Elektrocentrálu v provozu nenechávejte bez dozoru. Před opuštěním pracoviště elektrocentrálu vypněte, pokud je ve vybavě, vyndejte klíček.
- Motor elektrocentrály může produkovat vysoké hladiny hluku. Dlouhodobé vystavení hladinám hluku nad 85 dBA je nebezpečné pro sluch. Při obsluze nebo práci v blízkosti elektrocentrály v provozu vždy používejte ochranu sluchu.
- Při používání používejte ochranné brýle, ochranu sluchu a protiprachovou masku/respirátor.
- Lidé s kardiostimulátorem by se měli před použitím poradit se svým lékařem. Elektromagnetická pole v těsné blízkosti kardiostimulátoru mohou způsobit rušení kardiostimulátoru nebo jeho selhání. V blízkosti alternátoru motoru nebo reverzního startéru.
- Príslušenství, které může být vhodné pro jeden druh zařízení, se může při použití na jiném zařízení stát nebezpečným.
- Nepracujte ve výbušném prostředí, například za přítomnosti hořlavých kapalin, plynů nebo prachu. Benzinové motory mohou prach nebo výpary zapálit.
- Uzemněné vodivé předměty, jako je nářadí, držte v dostatečné vzdálenosti od nechráněných elektrických částí a spojů pod napětím, aby nedošlo k jiskření nebo vzniku elektrického oblouku. Mohlo by tím dojít ke vznícení prachu nebo výparů.
- Udržujte si pozornost, sledujte, co děláte, při obsluze tohoto zařízení používejte zdravý rozum. Nepoužívejte toto zařízení, pokud jste unavení nebo pod vlivem drog, alkoholu nebo léků.
- Vhodně se oblekněte. Nenoste volné oblečení nebo šperky. Vlasy, části oděvu a rukavice nepřibližujte k pohyblivým se částem. Volné oděvy, šperky nebo dlouhé vlasy mohou být zachyceny pohyblivými se částmi.
- Díly, zejména součásti výfukového systému, jsou za provozu velmi horké. Držte se dál od horkých součástí.

30. Za provozu elektrocentrálu, ani její motoru nezakrývejte.

31. Udržujte elektrocentrálu, její motor a okolí vždy čisté.

VÝSTRAHA



Palivo a jeho výpary jsou extrémně hořlavé a výbušné, mohou způsobit popáleniny, požár nebo výbuch s následkem smrti nebo vážného úrazu nebo škod na majetku.

DOPLŇOVÁNÍ NEBO VYPOUŠTĚNÍ PALIVA

- Před sejmutím víčka palivové nádrže vypněte motor elektrocentrály a nechte ho alespoň 2 minuty vychladnout.
- Víčko povolujte pomalu, aby se uvolnil tlak v nádrži. Palivo doplňujte nebo vypouštějte venku.
- Nádrž **NEPŘEPLŇUJTE**. Ponechte prostor pro expanzi paliva. Pokud se palivo rozlije, počkejte před nastartováním motoru, dokud se nevyparí.
- NEPŘIBLIŽUJTE** ke zdroji jisker nebo otevřenému plamenu.
- Zkontrolujte palivové vedení, nádrž, víčko a spoje.
- Nezapalujte si cigaretu, ani nekuřte.

SPOUŠTĚNÍ ELEKTROCENTRÁLY

- Zkontrolujte, že zapalovací svíčka, tlumič výfuku, víčko palivové nádrže a vzduchový filtr jsou na svém místě.
- NEPROTÁČEJTE** motor s demontovanou zapalovací svíčkou.



Před začátkem práce si přečtěte návod k obsluze.



Pokud se nebudete řídit uvedenými pokyny, můžete být **VÁŽNĚ** nebo **SMRTELNĚ ZRANĚN**.



Horký výfukový systém může při kontaktu způsobit vážné popáleniny, za provozu motoru na něj nesahejte.



Napětí elektrocentrály může způsobit úraz elektrickým proudem nebo popáleniny s následným vážným nebo i smrtelným úrazem.

- K přenosu energie používejte schválená zařízení vhodná pro zamýšlené použití, aby nedošlo ke zpětnému přenosu energie do rozvodné sítě a ohrožení pracovníků rozvodných závodů.

ÚVOD

Opatření při údržbě

- 1. Před servisem, údržbou nebo čištěním:**
 - a. Odpojte všechna zařízení od elektrocentrály.**
 - b. Otočte spínač motoru do polohy „OFF/VYP.“.**
 - c. Nechte motor zcela vychladnout.**
 - d. Poté odpojte kabel zapalovací svíčky od zapalovací svíčky.**
2. Všechny bezpečnostní kryty musí být vždy na svém místě a v bezvadném provozním stavu. Mezi bezpečnostní kryty patří mimo jiné tlumič výfuku, vzduchový filtr, mechanické kryty a tepelné štíty.
3. Před přemístěním elektrocentrály a před prováděním jakéhokoli servisu, údržby nebo čištění se ujistěte, že je spínač motoru v poloze „OFF/VYP.“.
4. Všechna elektrická zařízení udržujte čistá a suchá. Všechny kabely s prasklou, proříznutou, odřenou nebo jinak znehodnocenou izolací vyměňte. Opotřebované, zbarvené nebo zkorodované svorky vyměňte. Udržujte svorky čisté a dotažené.
5. Neupravujte, ani neseřizujte žádnou část zařízení nebo motoru, která je zapečetěna výrobcem nebo prodejcem. Díly, které mohou zvýšit nebo snížit regulované otáčky motoru, smí upravovat pouze kvalifikovaný servisní technik.
6. Při údržbě používejte ochranné brýle, odolné pracovní rukavice a protiprachovou masku/respirátor.
7. Pečujte o nálepky a typové štítky na zařízení. Jsou na nich důležité informace.
8. Zařízení nechte opravovat jen kvalifikovanou osobou, která bude používat pouze náhradní díly identické s originálními. Tím bude zaručena provozní bezpečnost zařízení. Nepokoušejte se o žádné servisní nebo údržbové postupy, které nejsou vysvětleny v tomto návodu, ani o žádné postupy, u kterých si nejste jisti svou schopností provádět je bezpečně nebo správně.
9. Zařízení skladujte mimo dosah dětí.
10. Dodržujte plánovanou údržbu motoru a zařízení.

Doplňování paliva:

1. Nekuřte a nedovoďte, aby se v blízkosti zařízení objevily jiskry, plameny nebo jiné zdroje vznícení, zejména při doplňování paliva.
2. Nedoplňujte palivovou nádrž, pokud je motor v provozu nebo je horký.
3. Abyste předešli ÚNIKU PALIVA A NEBEZPEČÍ POŽÁRU, nepřepĺňujte nádrž palivem. Doplňujte množství paliva podle informací v tabulce specifikací pro váš model.
4. Neplňte palivovou nádrž až po okraj. Nechte trochu prostoru pro expanzi paliva.
5. Palivo doplňujte pouze v dobře větraném prostoru.
6. Před nastartováním motoru otřete veškeré rozlité palivo a zbytek nechte odpařit. Jako prevenci vzniku POŽÁRU nespouštějte motor, dokud je ve vzduchu cítit zápach paliva.



TYTO POKYNY USCHOVEJTE.

Komponenty a ovládací prvky

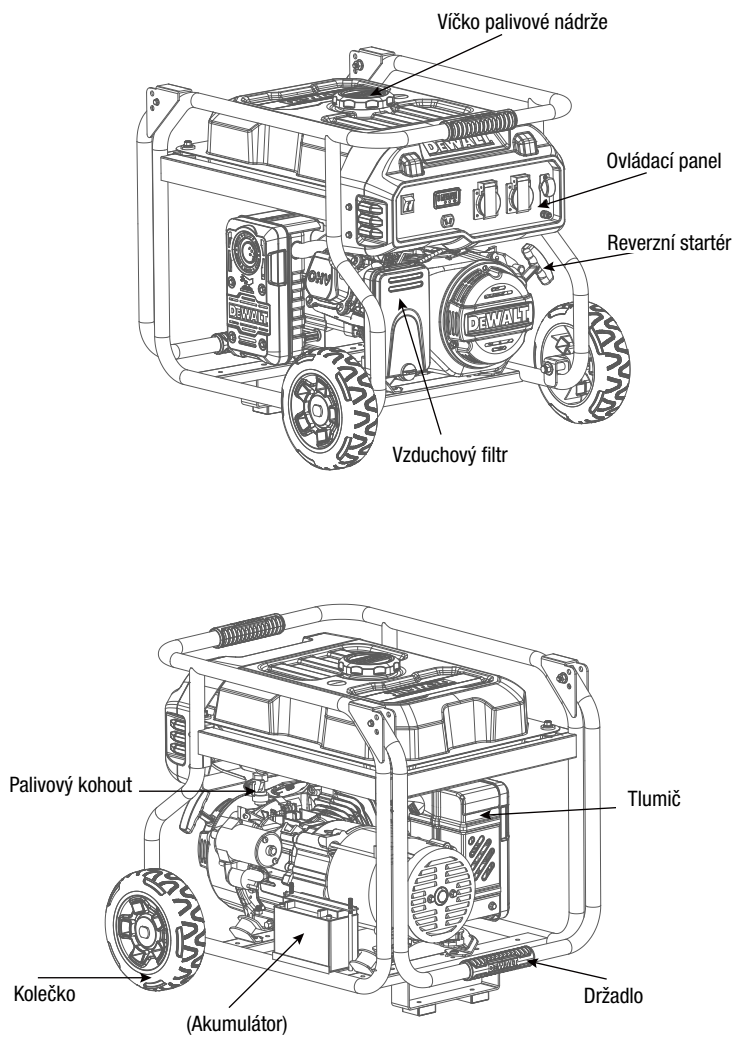

Komponenty a ovládací prvky (pokračování)

Následují popisy ovládacích prvků na ovládacím panelu. Elektrocentrála má zásuvky pro napájení spotřebičů, okruh je jištěn jističem.

1. Vypínač motoru: Používá se ke spuštění a zastavení motoru.



2. Střídavé zásuvky: Elektrocentrála má několik střídavých zásuvek pro elektrické nářadí a zařízení.

a. Zásuvka evropského typu

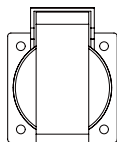

b. Evropská průmyslová zásuvka

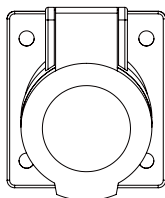

⚠ VÝSTRAHA! Nářadí a zařízení připojujte pouze do zásuvek (230 V nebo 400/230 V), které jsou kompatibilní s elektrickými charakteristikami a jmenovitým výkonem používaného nářadí a zařízení.

3. Jističe: Jistič chrání elektrocentrálu před přetížením. Hodnoty jističe a zatížení, které chrání, jsou vyznačeny v jeho blízkosti. Pokud některý z jističů vypadne, vypne se výstup elektřiny z elektrocentrály. Pokud k tomu dojde, odpojte všechny spotřebiče od elektrocentrály. Nechte elektrocentrálu vychladnout. Poté stiskněte vypadlý jistič, znovu spusťte motor a připojte spotřebiče.



4. Stejnoseměrná zásuvka 12 V: Stejnoseměrná zásuvka 12 V slouží k napájení 12voltových spotřebičů.

5. Zemnicí svorka: Před každým použitím připojte zemnicí vodič (není součástí dodávky) k zemnicí svorce, aby byla elektrocentrála řádně uzemněna. Správné uzemnění elektrocentrály viz pokyny k instalaci.





Před instalací nebo použitím tohoto produktu si přečtěte CELÉ DŮLEŽITÉ BEZPEČNOSTNÍ INFORMACE uvedené na začátku tohoto návodu, včetně veškerého textu pod nadsipy.

! VÝSTRAHA

PREVENCE VÁŽNÉHO ÚRAZU:

Používejte pouze se správně namontovaným lapačem jisker.

Při provozu tohoto zařízení mohou vznikat jiskry, které mohou zapálit okolní suchou vegetaci. Může být vyžadován lapač jisker.

Obsluha by se měla obrátit ohledně zákonů nebo předpisů týkajících se požadavků na požární prevenci na místní úřady.

Při provozu ve vysokých nadmořských výškách musí být karburátor motoru, regulátor a další součásti, které řídí poměr paliva a vzduchu, seřízeny kvalifikovaným mechanikem. Ten tak je možné zajistit efektivní používání ve velkých nadmořských výškách a předcházet poškození motoru a dalších zařízení používaných s tímto produktem.

POZOR: Tato elektrocentrála není určena k napájení citlivých elektronických zařízení bez přídavného regulátoru napětí a přepěťové ochrany (ani jedno není součástí dodávky). Mezi citlivá elektronická zařízení patří mimo jiné audio/video zařízení, některé televizory, počítače a tiskárny. Citlivá elektronická zařízení by měla být napájena schválenými invertorovými elektrocentrálami nebo elektrocentrálami s hladkou sinusovkou.

Montáž akumulátoru

Všechny elektrocentrály lze spustit reverzním startérem. Modely s elektrickým startérem potřebují pro jeho funkci namontovat akumulátor. Připojení akumulátoru k elektrocentrále:

1. Vložte plně nabitý olověný 12 V akumulátor do držáku na elektrocentrále.
2. Pomocí dodaných upevňovacích prvků upevněte akumulátor na místě.
3. Připojte kladnou (červenou) svorku kabelu od motoru ke kladnému pólu akumulátoru. Kabel pevně připojte, aby nedošlo k odpojení nebo zkratu.
4. Připojte zápornou (černou) svorku kabelu k zápornému pólu akumulátoru.

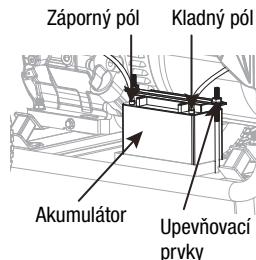

Uzemnění

Elektrocentrála musí být před použitím řádně uzemněna.

Pokud k tomu nemáte kvalifikaci, nechte jednotku uzemnit kvalifikovaným elektrikářem.

Pro uzemnění elektrocentrály připojte zemnicí vodič AWG č. 6 (není součástí dodávky) k zemnicí svorce na ovládacím panelu a k zemnicí tyči (není součástí dodávky) zaražené alespoň 60 cm hluboko do země. Zemnicí tyč musí být měděná nebo mosazná tyč (elektroda), která dokáže elektrocentrálu dostatečně uzemnit.

Provoz ve velkých nadmořských výškách nad 1000 m

VÝSTRAHA! PREVENCE VÁŽNÉHO ÚRAZU OHNĚM:

Seřízení provádějte v dobře větraném prostoru bez zdrojů možného vznícení.

Pokud je motor po použití horký, vypněte ho a před dalším postupem počkejte. Nekuřte.

POZNÁMKA: Pokud nebyly provedeny nezbytné úpravy pro použití ve vysokých nadmořských výškách, záruka zaniká. Při provozu ve vysokých nadmořských výškách musí být karburátor motoru, regulátor a další součásti, které řídí poměr paliva a vzduchu, seřízeny kvalifikovaným mechanikem. Jen tak je možné zajistit efektivní používání ve velkých nadmořských výškách a předcházet poškození motoru a dalších zařízení používaných s tímto produktem. Palivový systém této elektrocentrály může být ovlivněn provozem ve vysokých nadmořských výškách. Správnou funkci lze zajistit instalací sady pro práci v nadmořských výškách nad 1000 metrů nad mořem. Ve výškách nad 2500 metrů může dojít ke snížení výkonu motoru i se sadou pro práci ve velkých nadmořských výškách. Používání této elektrocentrály bez uvedené sady může zvýšit emise a spotřebu paliva a snížit výkon motoru. Sadu by měl instalovat kvalifikovaný mechanik.

Pokyny k provozu



Před instalací nebo použitím tohoto produktu si přečtěte CELÉ DŮLEŽITÉ BEZPEČNOSTNÍ INFORMACE uvedené na začátku tohoto návodu, včetně veškerého textu pod nadpisy. Před použitím nářadí zkontrolujte, zda nemá poškozené, uvolněné nebo chybějící díly. Pokud zjistíte nějaké závady, až do jejich odstranění nářadí nepoužívejte.

Kontroly před spuštěním

Před instalací a spuštěním zkontrolujte motor a příslušenství, zda nemají poškozené, uvolněné nebo chybějící díly. Pokud zjistíte nějaké závady, až do jejich odstranění zařízení nepoužívejte.

Kontrola a doplnění motorového oleje

POZOR! Pokud není kliková skříň motoru před každým použitím řádně naplněna olejem, vaše záruka ZANIKÁ. Před každým použitím zkontrolujte hladinu oleje. Neprovozujte motor s nízkou hladinou oleje nebo dokonce úplně bez oleje. Provoz motoru bez nebo s nedostatečným množstvím motorového oleje ZPŮSOBÍ trvalé poškození motoru.

1. Ujistěte se, že je motor zastavený a ve vodorovné poloze.
2. Zavřete palivový kohout.
3. Očistěte horní část měrky a oblast kolem ní. Vyšroubujte měrku otáčením proti směru hodinových ručiček, vytáhněte ji a otřete čistým hadříkem nepouštějícím vlákna.

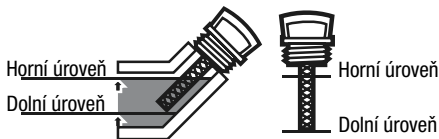

4. Znovu vložte měrku, nezašroubovávejte ji, vytáhněte ji a zkontrolujte hladinu oleje. Hladina oleje by měla dosahovat horní úrovně, viz obrázek výše.
5. Pokud je hladina oleje na dolní úrovni nebo pod ní, přidávejte vhodný typ oleje, dokud hladina oleje nedosáhne správné úrovně. Pro všeobecné použití se doporučuje olej SAE 10 W-30. (Tabulka stupňů viskozity SAE ukazuje viskozity pro použití při různých průměrných teplotách.)
6. Zašroubujte měrku zpět ve směru hodinových ručiček.

POZOR! Neprovozujte motor s příliš malým množstvím oleje. Dojde k trvalému poškození motoru.

Kontrola a doplnění motorového oleje

⚠ VÝSTRAHA! PREVENCE VÁŽNÉHO ÚRAZU OHNĚM: Palivovou nádrž doplňujte na dobře větraném místě bez zdrojů možného vznícení. Pokud je motor po použití horký, vypněte ho a před doplňováním paliva počkejte až vychladne.



Nekuřte.

1. Vyčistěte víčko palivové nádrže a oblast kolem něj.
2. Odšroubujte a sejměte víčko palivové nádrže.
3. V případě potřeby naplňte palivovou nádrž bezolovnatým benzínem s oktanovým číslem 87 nebo vyšším asi 2,5 cm pod plnicí hrdlo.

Poznámka: Nepoužívejte benzin obsahující více než 10 % etanolu (E10). Nepoužívejte ethanol E85.

Poznámka: Nepoužívejte benzin, který byl skladován v kovové nebo špinavé nádobě na palivo. Do karburátoru by mohly vniknout drobné částice, což může ovlivnit výkon motoru nebo ho poškodit.

4. Víčko palivové nádrže nasadte zpět a dotáhněte.
5. Před nastartováním motoru otřete veškeré rozlité palivo a zbytek nechte odpařit. Jako prevenci vzniku POŽÁRU nespouštějte motor, dokud je ve vzduchu cítit zápach paliva.

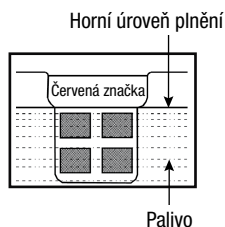

Před spuštěním motoru elektrocentrály



Před spuštěním motoru:

- a. Při přípravě elektrocentrály postupujte podle pokynů k instalaci.
- b. Odpojte všechny spotřebiče od elektrocentrály.
- c. Zkontrolujte elektrocentrálu a motor.
- d. Naplňte motor správným množstvím a typem paliva i oleje.

Základní postup použití elektrocentrály – Konkrétní pokyny naleznete na následujících stránkách

1. Zkontrolujte, zda elektrocentrála zvládne dodat výkon potřebný k napájení připojených spotřebičů.
2. Po nastartování nechte motor a alternátor asi 5 minut zahřívát bez připojených spotřebičů.
3. Připojte spotřebiče.

4. Po ukončení používání od elektrocentrály odpojte všechny elektrické spotřebiče.

Poznámka: Nenechte elektrocentrále dojit palivo za provozu s připojenými spotřebiči.

5. Vypněte motor.

6. Nechte elektrocentrálu i motor zcela vychladnout. Poté zařízení uložte na čisté, suché a bezpečné místo mimo dosah dětí a jiných nepovolaných osob.

DŮLEŽITÉ: Po nastartování nechte motor vždy běžet pět minut bez zatížení, aby se stabilizovaly otáčky.

7. Doba záběhu:

- a. Záběh motoru je důležitý pro jeho další bezproblémový provoz.
- b. Doba provozního záběhu trvá asi 3 hodiny používání. Během této doby:
 - Nevystavujte zařízení velkému zatížení.
- c. Doba do prvního intervalu údržby trvá 20 provozních hodin. Po této době:
 - Vyměňte motorový olej.

Za normálních provozních podmínek následuje další údržba podle plánu vysvětleného v části POKYNY PRO ÚDRŽBU.

Spuštění motoru

1. Otevřete palivový kohout.

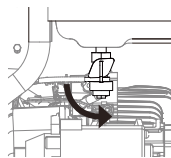

2. RUČNÍ SPOUŠTĚNÍ

a. Vypínač motoru přepněte do polohy ON/ZAP.



b. Při spouštění studeného motoru, přesuňte páčku sytiče do polohy CHOKE/SYTIČ. Při dalším spouštění zahřátého motoru nechte páčku sytiče v poloze RUN/PROVOZ.

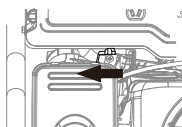

c. Uchopte volně rukojeť startéru motoru a několikrát za ni pomalu zatáhněte, aby benzín stekl do karburátoru motoru. Poté jemně zatáhněte za startovací rukojeť, dokud neucítíte odpor. Povolte lanko, aby se zcela navinulo, pak rychle zatáhněte. Opakujte, dokud se motor nespustí.

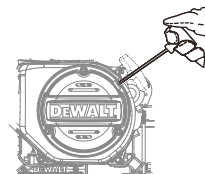

Poznámka: Nenechte rukojeť startéru narazit do motoru. Držte ji, aby zpětným rázem nenarazila do motoru.

d. Nechte motor několik sekund běžet. Pak, pokud je páčka sytiče v poloze CHOKE, posuňte ji velmi pomalu do polohy RUN.

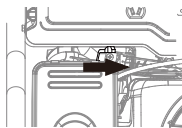

Poznámka: Příliš rychlý pohyb páčky sytiče může způsobit zastavení motoru.

3. ELEKTRICKÉ SPOUŠTĚNÍ

a. Při spouštění studeného motoru, přesuňte páčku sytiče do polohy CHOKE. Při dalším spouštění zahřátého motoru nechte páčku sytiče v poloze RUN.

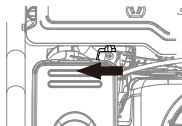

b. Vypínač motoru přepněte do polohy ON/ZAP.

Poznámka: Pro prodloužení životnosti startéru používejte krátké startovací cykly (maximálně 5 sekund). Poté před dalším pokusem o spuštění počkejte jednu minutu.

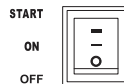

c. Nechte motor několik sekund běžet. Pak, pokud je páčka sytiče v poloze CHOKE, posuňte ji velmi pomalu do polohy RUN.

Poznámka: Příliš rychlý pohyb páčky sytiče může způsobit zastavení motoru.

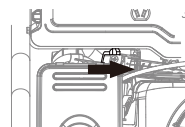

DŮLEŽITÉ: Po nastartování nechte motor vždy běžet pět minut bez zatížení, aby se stabilizovaly otáčky.

Připojení elektrických spotřebičů

Před použitím elektrocentrály se seznámte s ovládacími prvky motoru, ovládacím panelem a postupem spouštění motoru. Vypočítejte příkon spotřebičů, které budete elektrocentrálou napájet, a zkontrolujte, zda je výkon elektrocentrály dostatečný.

 **VÝSTRAHA!** K elektrocentrále připojujte pouze řádně zapojené zástrčky. Zástrčka, která je napojena na jiný kabel, může být nebezpečná. Připojovat zástrčku na kabel by měl pouze kvalifikovaný elektrikář.

UPOZORNĚNÍ Nikdy nepřekračujte jmenovitý výkon elektrocentrály, protože přetížením by mohlo dojít k vážnému poškození elektrocentrály nebo zařízení, nářadí a vybavení. Při volbě vhodné elektrocentrály by vždy měly být vypočteny požadavky na startovací a provozní příkon spotřebičů, nářadí nebo příslušenství.

K napájení 12 V zařízení použijte 12 V zásuvku.

 **VÝSTRAHA!** Akumulátory nenabíjejte bez vhodného regulátoru nabíjení. Akumulátory nepřebíjejte.

- a. Spotřebič s největším příkonem připojte první.
- b. Dále připojte „induktivní“ zátěžové spotřebiče, nářadí a příslušenství. Indukční zátěže jsou malé ruční nářadí a některé malé spotřebiče.
- c. Dále připojte všechna světla.
- d. Zařízení, nářadí a příslušenství citlivé na napětí by měly být k elektrocentrále připojeny jako poslední. Spotřebiče citlivé na napětí, jako jsou televizory, DVD přehrávače, mikrovlnné trouby a bezdrátové telefony zapojte přes přepětovou ochranu (není součástí dodávky). V takovém případě připojte k elektrocentrále přepětovou ochranu.

DŮLEŽITÉ! Pokud nebudete připojovat a provozovat spotřebiče, nářadí a příslušenství v tomto pořadí, může dojít k poškození elektrocentrály, spotřebičů, nářadí a příslušenství a bude zrušena záruka elektrocentrály.

Poznámka: Pokud otáčky motoru nebo napětí kolísají se zátěží pod běžným provozním výkonem elektrocentrály, přesuňte páčku sytiče motoru do polohy „**POLOVIČNÍHO SYTIČE**“.

POKUD VYPADNE JAKÝKOLI JISTIČ, ZKONTROLUJTE NÁSLEDUJÍCÍ:

1. Před opětovným spuštěním elektrocentrály se ujistěte, zda jsou **VŠECHNY** jističe resetovány.
2. Zapojte zástrčky tak, aby byly zátěže rozděleny mezi výstupními obvody.

Pro dosažení jmenovitého výkonu elektrocentrály, je třeba rozdělit zátěž na jednotlivé výstupy.

Zastavení motoru v případě nouze

1. Pro nouzové vypnutí motoru, vypněte spínač motoru.

POZNÁMKA: Vypnutí elektrocentrály pod zatížením může poškodit elektrocentrálu nebo připojené spotřebiče.



Zastavení motoru za normálních podmínek

1. Před vypnutím motoru vypněte všechny elektrické spotřebiče a odpojte je.

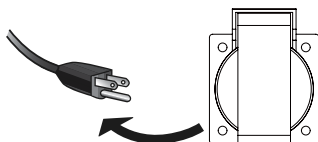

2. Vypněte motor vypínačem.



3. Zavřete palivový kohout.

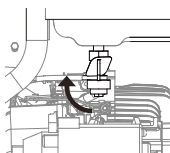

Pokyny pro uživatelskou údržbu



Postupy, které nejsou konkrétně vysvětleny v této příručce, musí provádět pouze kvalifikovaný technik.

VÝSTRAHA

PREVENCE ÚRAZU PŘI NÁHODNÉM SPUŠTĚNÍ:

Před prováděním jakýchkoli kontrol, údržby nebo čištění přepněte vypínač elektrocentrály do polohy „OFF/VYP.“, počkejte, až motor vychladne a odpojte kabel zapalovací svíčky.

PREVENCE VÁŽNÉHO ÚRAZU NÁSLEDKEM ZÁVADY ZAŘÍZENÍ:

Poškozené zařízení nepoužívejte. Pokud se vyskytnou nezvyklé zvuky, vibrace nebo nadměrný kouř, nechte závalu před dalším používáním odstranit.

Dodržujte všechny servisní pokyny v tomto návodu. Při nesprávné údržbě může dojít k neopravitelné závadě motoru.



Mnoho postupů údržby, včetně těch, které nejsou podrobně uvedeny v tomto návodu, smí z bezpečnostních důvodů provádět jen kvalifikovaný mechanik. Pokud máte jakékoli pochybnosti o svých schopnostech bezpečně provádět údržbu zařízení nebo motoru, požádejte o opravu zařízení kvalifikovaného mechanika.

Čištění, údržba a mazání

Poznámka: Tento plán údržby je pouze obecné vodítko. Pokud dojde k poklesu výkonu nebo nezvyklému chování, zařízení okamžitě zkontrolujte. Potřeby údržby každého zařízení se budou lišit v závislosti na faktorech, jako je pracovní cyklus, teplota, kvalita vzduchu, kvalita paliva a další.

Poznámka: Následující postupy jsou dodatkem k pravidelným kontrolám a údržbě, což je nedílná součást provozu motoru a zařízení.

Úkon údržby	Před každým použitím	Měsíčně nebo 20 h	Každé 3 měsíce nebo 50 hodin	Každých 6 měsíců nebo 100 hodin	Ročně nebo 300 hodin	Každé 2 roky
Čištění vnějšku motoru	✓	✓	✓	✓	✓	✓
Kontrola hladiny motorového oleje	✓	✓	✓	✓	✓	✓
Kontrola vzduchového filtru	✓		✓	✓	✓	✓
Usazovací nádobka karburátoru	✓			✓	✓	✓
Výměna motorového oleje		✓		✓	✓	✓
Čištění/výměna vzduchového filtru			✓*	✓	✓	✓
Kontrola a čištění zapalovací svíčky				✓	✓	✓
1. Kontrola/nastavení volnoběžných otáček						
2. Kontrola/nastavení vůle ventilů						
3. Čištění palivové nádrže, sítka a karburátoru					✓**	✓**
4. Čištění karbonových úsad ze spalovacího prostoru						
Výměna palivového vedení						✓**

* Při použití v prašném prostředí provádějte servis častěji.

** Tyto položky by měly být provedeny kvalifikovaným mechanikem.

Kontrola a doplnění motorového oleje



⚠ VÝSTRAHA! PREVENCE VÁŽNÉHO ÚRAZU OHNĚM:

Palivovou nádrž doplňujte na dobře větraném místě bez zdrojů možného vznícení. Pokud je motor po použití horký, vypněte ho a před doplňováním paliva počkejte až vychladne.

Nekuřte.

1. Vyčistěte víčko palivové nádrže a oblast kolem něj.
2. Odšroubujte a sejměte víčko palivové nádrže.
3. V případě potřeby naplňte palivovou nádrž bezolovnatým benzínem s oktanovým číslem 87 nebo vyšším.

Poznámka: Nepoužívejte benzín obsahující více než 10 % etanolu (E10). Nepoužívejte ethanol E85.

Poznámka: Nepoužívejte benzín, který byl skladován v kovové nebo špinavé nádobě na palivo.

Do karburátoru by mohly vniknout drobné částice, což může ovlivnit výkon motoru nebo ho poškodit.

4. Víčko palivové nádrže nasadte zpět.
5. Před nastartováním motoru otřete veškeré rozlité palivo a zbytek nechte odpařit. Jako prevenci vzniku POŽÁRU nespouštějte motor, dokud je ve vzduchu cítit zápach paliva.

Výměna motorového oleje

⚠ **POZOR!** Olej je během provozu velmi horký, může způsobit popáleniny. Před výměnou oleje počkejte, až motor vychladne.

1. Ujistěte se, že je motor zastavený a ve vodorovné poloze.
2. Zavřete palivový kohout.
3. Pod vypouštěcí zátku klikové skříně umístěte vhodnou nádobu (není součástí dodávky).
4. Vyšroubujte vypouštěcí zátku a pokud je to možné, pro vypuštění oleje mírně nakloňte klikovou skříň. Použitý olej předejte k recyklaci.
5. Našroubujte vypouštěcí zátku zpět a dotáhněte ji.
6. Očistěte horní část měrky a oblast kolem ní. Vyšroubujte měrku otáčením proti směru hodinových ručiček, vytáhněte ji a otřete čistým hadříkem nepouštějícím vlákna.
7. Nalévejte vhodný typ oleje, dokud hladina oleje nedosáhne plné úrovně. Pro všeobecné použití se doporučuje olej SAE 10W-30.

Poznámka: Při kontrole hladiny oleje měrku nezašroubovávejte.

Tabulka stupňů viskozity SAE ukazuje další použitelné viskozity pro jiné průměrné okolní teploty.

8. Zašroubujte měrku zpět ve směru hodinových ručiček.

POZOR! Neprovozujte motor s příliš malým množstvím oleje. Dojde k trvalému poškození motoru.

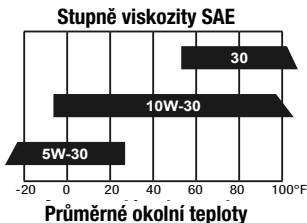
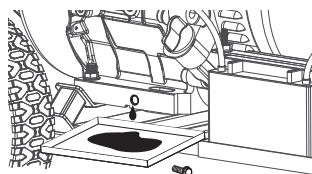
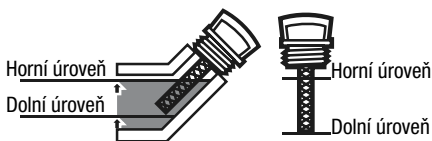

Údržba vložky vzduchového filtru

1. Sundejte kryt vzduchového filtru, vyndejte vložku vzduchového filtru a zkontrolujte, zda nejsou znečištěné. Podle níže popsaného postupu vyčistěte nebo vyměňte.
2. Vložku několikrát vyperte v teplé vodě a jemném saponátu. Vypláchněte. Vymačkejte přebytečnou vodu a nechte úplně vyschnout. Filtr krátce namočte do lehkého oleje a poté přebytečný olej vymačkejte.
3. Nasadte novou nebo vyčištěnou vložku filtru. Před použitím upevněte kryt vzduchového filtru.

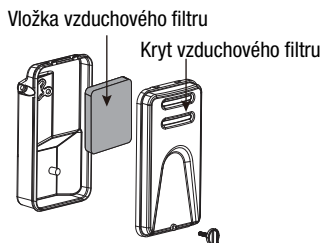
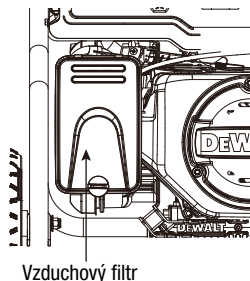

Údržba zapalovací svíčky

1. Odpojte kabel od konce svíčky. Odstraňte nečistoty z okolí zapalovací svíčky.
2. Pomocí klíče na zapalovací svíčky demontujte zapalovací svíčku.
3. Kontrola zapalovací svíčky:
Pokud je elektroda zaolejovaná, očistěte ji čistým a suchým hadříkem.
Pokud jsou na elektrodě usazeniny, odstraňte je brusným papírem. Pokud je bílý izolátor prasklý nebo odštípaný, zapalovací svíčku vyměňte.



POZNÁMKA: Použití nesprávné zapalovací svíčky může motor poškodit. Typ zapalovací svíčky a požadovanou mezeru naleznete na obrázku vpravo.

4. Při montáži nové zapalovací svíčky upravte vzdálenost elektrod podle specifikace v tabulce technických údajů. Netlačte silou na elektrodu, zapalovací svíčka by se mohla poškodit.
5. Novou nebo vyčištěnou zapalovací svíčku namontujte do motoru. S těsněním: Dotáhněte rukou, až se těsnění dotkne hlavy válce, pak dotáhněte ještě o 1/2–2/3 otáčky.

Bez těsnění: Dotáhněte rukou, až se svíčka dotkne hlavy válce, pak dotáhněte ještě o 1/16 otáčky.

POZNÁMKA: Zapalovací svíčku řádně utáhněte. Pokud se zapalovací svíčka uvolní, způsobí přehřátí motoru. Při přílišném utažení se poškodí závity v bloku motoru.

6. Znovu ke svíčke připojte kabel.

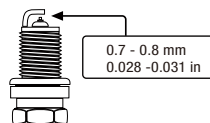

Typ zapalovací svíčky: F7RTC

Skladování

Pokud má zařízení zůstat uloženo déle než 20 dní, připravte motor na uskladnění následovně:

1. ČIŠTĚNÍ:

Počkejte, až motor vychladne, pak ho očistěte suchým hadříkem. POZNÁMKA: K čištění nepoužívejte vodu. Voda se postupně dostane do motoru a způsobí korozi.

Na všechny kovové části naneste tenkou vrstvu oleje na ochranu proti korozi.

2. PALIVO:



⚠ VÝSTRAHA! PREVENCE VÁŽNÉHO ÚRAZU OHNĚM:

Palivovou nádrž vypusťte na dobře větraném místě bez zdrojů možného vznícení. Pokud je motor po použití horký, vypněte ho a před vypouštěním paliva počkejte až vychladne.

Nekuřte.

- Pod karburátor umístěte nálevku vedoucí do nádoby vhodné na benzín.
- Ze spodní části nádoby karburátoru vyšroubujte vypouštěcí šroub a nechte palivo vytéct. Vyjměte malý kalíšek na usazeniny vedle misky a nechte palivo vytéct i odtud (pokud je ve výbavě).
- Otevřete palivový kohout. Po úplném vypouštění paliva namontujte vypouštěcí šroub zpět a nádobu na usazeniny (pokud je ve výbavě). Pevně dotáhněte.

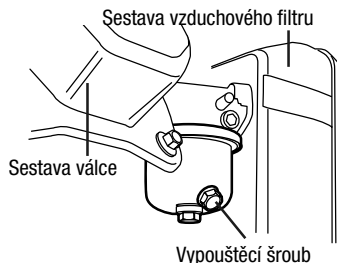

3. MAZÁNÍ:

- Vyměňte motorový olej.
- Očistěte oblast kolem zapalovací svíčky. Demontujte zapalovací svíčku a otvorem pro svíčku nalijte do válce jednu polévkovou lžičku motorového oleje.
- Namontujte zapalovací svíčku zpět, ale kabel nechte odpojený.
- Zatáhněte za rukojeť startéru, aby se olej rozprostřel po stěně válce. Zastavte po jedné nebo dvou otáčkách, když ucítíte, že píst začíná kompresní zdvih (když začnete cítit odpor).

4. AKUMULÁTOR:

Odpojte kabely akumulátoru (pokud je ve výbavě).

Během skladování akumulátor každý měsíc dobijte.

5. SKLADOVACÍ PROSTOR:

Zakryjte a uložte na suchém, rovném, dobře větraném místě mimo dosah dětí.

Skladujte mimo dosah zdrojů vznícení, jako jsou ohřívače vody, sušičky prádla a pece.

6. PO ULOŽENÍ:

Před nastartováním motoru po uskladnění mějte na paměti, že neošetřený benzin se rychle znehodnotí. Pokud byl v nádrži neošetřený benzin déle než měsíc, pokud byl v nádrži ošetřený benzin déle, než připouští návod stabilizátoru paliva nebo pokud motor nenastartuje, vypusťte palivovou nádrž a vyměňte palivo za čerstvé.

Odstraňování závad

Problém	Možné příčiny	Možná řešení
Motor se nespustí	SOUVISEJÍCÍ S PALIVEM: <ol style="list-style-type: none"> 1. V nádrži není žádné palivo nebo uzavřený palivový kohout. 2. Sytič není v poloze CHOKE, studený motor. 3. Použitý benzín má více než 10 % etanolu. (E15, E20, E85, atd.) 4. Nekvalitní nebo zkažený, starý benzín. 5. Není palivo v karburátoru. 6. Zanesené palivové vedení. 7. Zaseknutá jehla karburátoru. Ve vzduchu je cítit palivo. 8. Příliš mnoho paliva v komoře. Může být způsobeno zaseknutou jehlou karburátoru. 9. Ucpaný palivový filtr. 	SOUVISEJÍCÍ S PALIVEM: <ol style="list-style-type: none"> 1. Naplňte nádrž a otevřete palivový kohout. 2. Přesuňte páčku sytiče do polohy CHOKE. 3. Vypustte benzín s vysokým obsahem etanolu z palivového systému. Vyměňte součásti poškozené etanolem. Používejte pouze čerstvý bezolovnatý benzín s oktanovým číslem 87+. Nepoužívejte benzín s více než 10 % etanolu (E15, E20, E85, atd.). 4. Použijte čerstvý bezolovnatý benzín s oktanovým číslem 87+. Nepoužívejte benzín s více než 10 % etanolu (E15, E20, E85, atd.). 5. Pro naplnění zatáhněte za rukojeť startéru. 6. Palivové vedení vyčistěte vhodným prostředkem. Odolné úsady mohou vyžadovat další čištění. 7. Jemně poklepejte na stranu plovákové komory karburátoru držadlem šroubováku. 8. Páčku sytiče otočte do polohy RUN. Demontujte zapalovací svíčku a několikrát zatáhněte za startovací rukojeť, aby se válec vyvětral. Svíčku namontujte zpět a nastavte páčku sytiče do polohy CHOKE. 9. Vyměňte palivový filtr.
	SOUVISEJÍCÍ SE ZAPALOVÁNÍM (JISKROU): <ol style="list-style-type: none"> 1. Kabel zapalovací svíčky není správně nasazen. 2. Elektroda zapalovací svíčky je mokrá nebo špinavá. 3. Nesprávná vzdálenost elektrod svíčky. 4. Vadná koncovka kabelu zapalovací svíčky. 5. Vypadlý jistič (pouze modely s elektrickým startérem). 6. Nesprávné časování jiskry nebo vadný systém zapalování. 	SOUVISEJÍCÍ SE ZAPALOVÁNÍM (JISKROU): <ol style="list-style-type: none"> 1. Koncovku kabelu svíčky nasadte správně. 2. Vyčistěte zapalovací svíčku. 3. Nastavte vzdálenost elektrod svíčky. 4. Vyměňte koncovku kabelu zapalovací svíčky. 5. Resetujte jistič. Pokud jistič stále vypíná, zkontrolujte kabeláž a startér motoru. 6. Nechte systém zapalování diagnostikovat/opravit kvalifikovaným technikem.
	SOUVISEJÍCÍ S KOMPRESÍ: <ol style="list-style-type: none"> 1. Válec není mazán. Problém po dlouhé době skladování. 2. Uvolněná nebo vadná zapalovací svíčka. (Při pokusu o nastartování se ozve syčivý zvuk.) 3. Uvolněná hlava válce nebo poškozené těsnění hlavy. (Při pokusu o nastartování se ozve syčivý zvuk.) 4. Špatně seřízené nebo zadřené ventily nebo zdvihátka motoru. 	SOUVISEJÍCÍ S KOMPRESÍ: <ol style="list-style-type: none"> 1. Otvorem zapalovací svíčky nalijte lžici oleje. Několikrát protočte motor a zkuste znovu nastartovat. 2. Utáhněte zapalovací svíčku. Pokud to nepomůže, vyměňte zapalovací svíčku. Pokud problém přetrvává, může být problém s těsněním hlavy, viz #3. 3. Utáhněte hlavu. Pokud to problém nevyřeší, vyměňte těsnění hlavy. 4. Nechte systém zapalování diagnostikovat/opravit kvalifikovaným technikem.



Při každé diagnostice nebo údržbě zařízení nebo motoru dodržujte všechna bezpečnostní opatření.

Odstraňování závad (pokračování)

Problém	Možné příčiny	Možná řešení
Motor vynechá- vá	<ol style="list-style-type: none"> 1. Uvolněná koncovka kabelu zapalovací svíčky. 2. Nesprávná vzdálenost elektrod zapalovací svíčky nebo poškozená zapalovací svíčka. 3. Vadná koncovka kabelu zapalovací svíčky. 4. Starý nebo nekvalitní benzin. 5. Nesprávná komprese. 	<ol style="list-style-type: none"> 1. Zkontrolujte zapojení vodičů. 2. Nastavte vzdálenost elektrod nebo vyměňte zapalovací svíčku. 3. Vyměňte koncovku kabelu zapalovací svíčky. 4. Používejte pouze čerstvý bezolovnatý benzin s oktano- vým číslem 87+. Nepoužívejte benzin s více než 10 % etanolu (E15, E20, E85 atd.). 5. Diagnostikujte a opravte kompresi. (Postupujte podle Motor se nespustí: sekce SOUVISEJÍCÍ S KOMPRESÍ.)
Motor se náhle zastaví	<ol style="list-style-type: none"> 1. Vypnutí kvůli nízké hladině oleje. 2. Palivová nádrž prázdná nebo plná znečištěné- ho nebo nekvalitního benzínu. 3. Vadné víčko palivové nádrže vytváří podtlak a brání správnému průtoku paliva. 4. Vadný alternátor. 5. Odpojená nebo nesprávně připojená koncovka kabelu zapalovací svíčky. 	<ol style="list-style-type: none"> 1. Doplněte motorový olej na správnou hladinu. Motorový olej kontrolujte před KAŽDÝM použitím. 2. Naplňte palivovou nádrž čerstvým bezolovnatým benzínem s oktano- vým číslem 87+. Nepoužívejte benzin s více než 10 % etanolu (E15, E20, E85 atd.). 3. Otestujte/vyměňte víčko palivové nádrže. 4. Nechte provést diagnostiku alternátoru kvalifikovaným technikem. 5. Zajistěte koncovku kabelu zapalovací svíčky.
Motor se zastaví při velkém zatížení	<ol style="list-style-type: none"> 1. Znečištěný vzduchový filtr. 2. Studený motor. 	<ol style="list-style-type: none"> 1. Vyčistěte nebo vyměňte vložku. 2. Před připojením spotřebičů nechte motor zahřát.
Motor klepe	<ol style="list-style-type: none"> 1. Starý nebo nekvalitní benzin. 2. Motor je přetížený. 3. Nesprávné časování jiskry, usazeniny, opotře- bovaný motor nebo jiné mechanické problémy. 	<ol style="list-style-type: none"> 1. Naplňte palivovou nádrž čerstvým bezolovnatým benzínem s oktano- vým číslem 87+. Nepoužívejte benzin s více než 10 % etanolu (E15, E20, E85 atd.). 2. Nepřekračujte jmenovitý výkon zařízení. 3. Nechte provést diagnostiku a servis motoru kvalifikovaným technikem.
Zpětné zášlehy motoru	<ol style="list-style-type: none"> 1. Znečištěný nebo nekvalitní benzin. 2. Motor je příliš studený. 3. Zaseknutý sací ventil nebo přehřátý motor. 4. Nesprávné časování. 	<ol style="list-style-type: none"> 1. Naplňte palivovou nádrž čerstvým bezolovnatým benzínem s oktano- vým číslem 87+. Nepoužívejte benzin s více než 10 % etanolu (E15, E20, E85 atd.). 2. Jako prevenci proti zpětným zášlehům používejte v chladném počasí přísady do paliva a oleje. 3. Nechte provést diagnostiku a servis motoru kvalifika- vaným technikem. 4. Zkontrolujte časování motoru.
Zařízení nemá výkon.	<ol style="list-style-type: none"> 1. Zařízení není správně zapojeno. 2. Vypadl jistič. 3. Zařízení potřebuje servis. 	<ol style="list-style-type: none"> 1. Vypněte a odpojte zařízení, poté jej znovu zapojte a zapněte. 2. Vypněte a odpojte zařízení, resetujte jistič. Zapojte produkt a zapněte jej. 3. Nechte zařízení opravit.
Zařízení nepra- cuje správně.	<ol style="list-style-type: none"> 1. Problém se spotřebičem. 2. Překročení jmenovitý výkon. 	<ol style="list-style-type: none"> 1. Spotřebič okamžitě odpojte. Nechte spotřebič opravit kvalifikovaným technikem nebo jej vyměňte. 2. Snižte počet spotřebičů připojených k elektrocentrále, aby se nepřekračoval jmenovitý výkon, nebo použijte výkonnější elektrocentrálu.



Při každé diagnostice nebo údržbě zařízení nebo motoru dodržujte všechna bezpečnostní opatření.

PARAMETRY

	Typ elektrocentrály	DXGNP30E	DXGNP35E	DXGNP65E	DXGNP85E	DXGNP853E
Motor	Typ	Jednoválcový, čtyřdobý, zážehový motor s výstupem na horizontální hřídel				
	Zdvihový objem	212	223	419	458	458
	Vrtání × zdvih (mm)	70×55	70×58	90×66	92×69	92×69
	Kompresní poměr	8.7:1	8.7:1	8.5:1	8.5:1	8.5:1
	Systém spouštění	Reverzní startér			Reverzní a elektrický startér	
	Systém zapalování	T.C.I				
	Objem palivové nádrže (l)	20	20	28	28	28
	Objem mazacího oleje (l)	0,55	0,55	1,1	1,1	1,1
Elektrocentrála	Maximální výkon (kW)	3	3,5	6,5	8,5	8,5
	Jmenovitý výkon (kW)	2,7	3,2	6	8	8
	Jmenovité napětí (V)	230	230	230	230	400/230
	Jmenovitá frekvence (Hz)	50	50	50	50	50
	Účinník	1	1	1	1	1
	Stupeň izolace	F	F	F	F	F
	Výkonnostní třída	G1	G1	G1	G1	G1
	Čistá hmotnost (kg)	49/52	54/57	81/85	92/96	95/99
	Rozměry (mm)	590×460×510	590×460×510	696×553×628	696×553×628	696×553×628



Výrobce

KAT POWER INTERNATIONAL, S.L.

Tímto potvrzuje, že následující

Elektrocentrály

DXGNP30E, DXGNP35E, DXGNP65E, DXGNP85E, DXGNP853E

Odpovídá specifikacím směrnice o strojních zařízeních a následných úprav

2006/42/ES (MD) Směrnice o strojních zařízeních

2014/30/EU (EMC) Směrnice o elektromagnetické kompatibilitě

2015/863 (pozměněno 2011/65/EU) Směrnice RoHS

2000/14/ES (pozměněno 2005/88/ES) Směrnice o emisích hluku

92 Lwa dBA

2016/1628 Směrnice o emisích EURO 5

Emise EURO5 e24*2016/1628*2018/989SYA1/P*0152*01 motory 212 až 223 cm³

Emise EURO5 e24*2016/1628*2018/989SYB1/P*0153*01 motory 419 až 458 cm³

Vyhovuje následujícím normám

EN ISO 8528-13:2016

EN ISO 60204-1:2006/AC:2010

EN ISO 5395-2: 2013

EN 55012:2007+A1:2009 a EN 61000-6-1:2007 (EMC)

EAN ISO 3744:2010, ISO8528-10:1998 (hlučnost)

Kat Power International, S.L.

Avda. Alguema, 8 A

17771 Sta. Llogaia Alguema, Španělsko

červen 2022

Xavier Soteras
jednatel firmy

DEWALT®

Vyrábí a distribuuje pod licencí od:

Kat Power International, S.L.

Avda. Alguema 6C

17771 Sta. Llogaia Alguema, ŠPANĚLSKO

DeWALT®, GUARANTEED TOUGH® a žluté a černé barevné schéma jsou ochranné známky společnosti DeWALT Industrial Tool Co., používané na základě licence.

G9304G3401010