



# RUBIMIX-9 SUPERTORQUE

---





# RUBIMIX-9 SUPERTORQUE

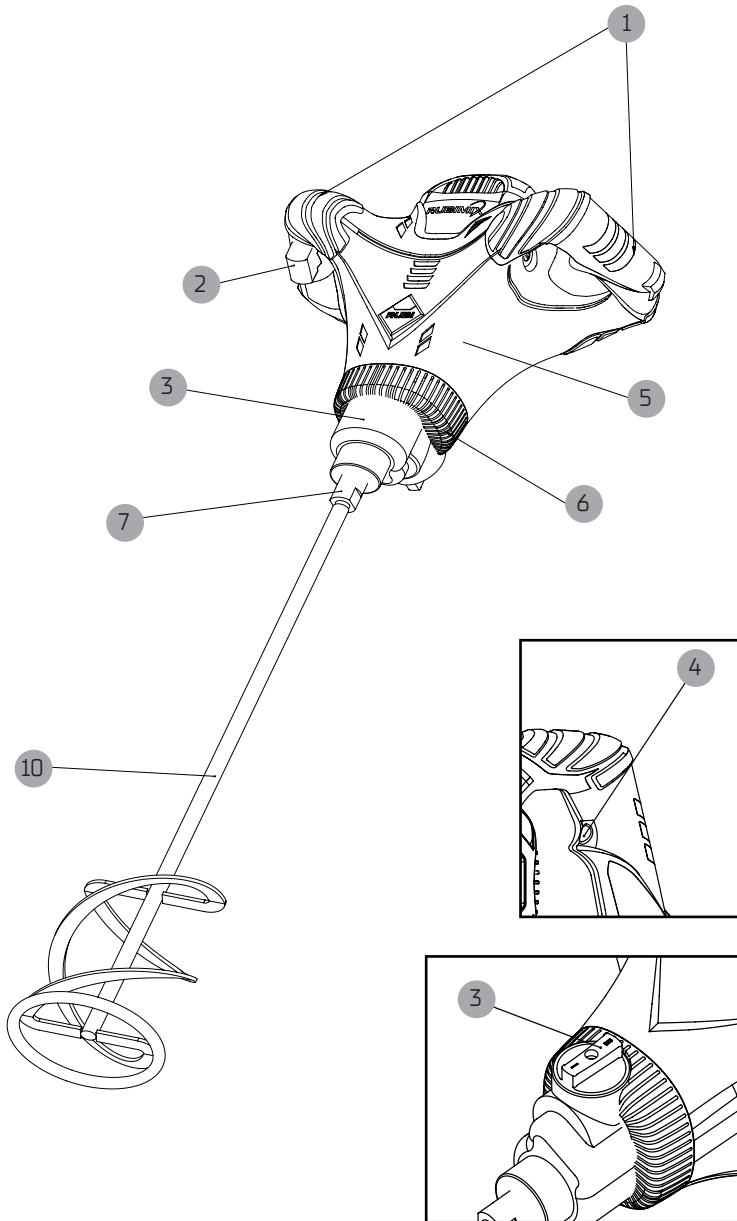







# ESPAÑOL

## INSTRUCCIONES ORIGINALES

### ÍNDICE

- 1 USO DE LA MÁQUINA**  
Componentes / Elementos de la máquina
- 2 ADVERTENCIAS DE SEGURIDAD**  
Símbolos  
Precauciones  
Área de trabajo
- 3 INSTRUCCIONES DE USO**  
Instrucciones de montaje  
Puesta en marcha  
Limpieza y mantenimiento
- 4 ACCESORIOS**
- 5 DECLARACIÓN UE DE CONFORMIDAD**
- 6 GARANTÍA**

	Atención: Mantener alejado de la humedad
	Usar gafas de seguridad
	Utilizar en lugares cerrados
	Marcado CE
	De acuerdo a RAEE
	Máquina Clase II

### 2.2 Precauciones

#### ADVERTENCIAS GENERALES DE SEGURIDAD PARA LAS HERRAMIENTAS ELÉCTRICAS.

**⚠ ADVERTENCIA.** Lea todas las advertencias de seguridad, las instrucciones, las ilustraciones y las especificaciones suministradas con esta herramienta eléctrica. La no observación de todas las instrucciones relacionadas a continuación puede dar como resultado un choque eléctrico, fuego y/o una lesión seria.

Guarde todas las advertencias y todas las instrucciones para una referencia futura

- 1) Seguridad del área de trabajo
  - a. **Mantenga el área de trabajo limpia y bien iluminada.** Las áreas desordenadas y oscuras provocan accidentes.
  - b. **No maneje herramientas eléctricas en atmósferas explosivas, tales como en presencia de líquidos inflamables, gases o polvo.** Las herramientas eléctricas crean chispas que pueden encender el polvo a los vapores.
  - c. **Mantenga alejados a los niños y curiosos mientras maneja una herramienta eléctrica.** Las distracciones pueden causar la pérdida del control.
- 2) Seguridad eléctrica
  - a. **La clavija de la herramienta eléctrica debe coincidir con la base de la toma de corriente. No modificar nunca la clavija de ninguna manera. No usar ningún adaptador de clavijas con herramientas eléctricas puestas a tierra.** Clavijas no modificadas y bases coincidentes reducirán el riesgo de choque eléctrico.
  - b. **Evite el contacto del cuerpo con superficies puestas a tierra como tuberías, radiadores, cocinas eléctricas y refrigeradores.** Hay un riesgo aumentado de choque eléctrico si su cuerpo está puesto a tierra.
  - c. **No exponga las herramientas eléctricas a la lluvia o a condiciones de humedad.** El agua que entre en la herramienta aumentará el riesgo de choque eléctrico.
  - d. **No abuse del cable. No usar nunca el cable para llevar, levantar o desenchufar la herramienta eléctrica. Mantenga el cable lejos del calor, aceite, cantos vivos o piezas en movimiento.** Los cables

### 1.- USO DE LA MÁQUINA

La RUBIMIX SUPERTORQUE ha sido diseñado para mezclar materiales de construcción en polvo como: mortero, revoque, adhesivos, así como pinturas, lacas y otras sustancias similares que no contengan disolventes. En caso de utilización no reglamentaria, la responsabilidad recae exclusivamente sobre el usuario.

#### Componentes.



#### RUBIMIX-9 SUPERTORQUE

#### Elementos de la máquina (pag.2)

- 1 Empuñadura.
- 2 Interruptor de conexión/desconexión.
- 3 Caja de engranajes con 2 velocidades
- 4 Botón de desbloqueo del interruptor.
- 5 Caja protectora del motor.
- 6 Rejilla de ventilación.
- 7 Portaherramientas.
- 8 Llave fija (19 mm).
- 9 Llave fija (22 mm).
- 10 Cabezal de mezclado para morteros  $\varnothing$  120 mm.
- 11 Juego de escobillas de recambio.
- 12 Manual de instrucciones

### 2.- ADVERTENCIAS DE SEGURIDAD

#### 2.1 Símbolos

	Leer el manual de instrucciones
	Precaución
	Atención: Mantener alejado del fuego

dañados o enredados aumentan el riesgo de choque eléctrico.

- e. **Cuando maneje una herramienta eléctrica en el exterior, use una prolongación de cable adecuada para uso en el exterior.** El uso de una prolongación de cable adecuada para uso en el exterior reduce el riesgo de choque eléctrico.
  - f. **Si el uso de una herramienta en un lugar húmedo es inevitable, use una alimentación protegida por un dispositivo de corriente residual (RCD).** El uso de un RCD reduce el riesgo de choque eléctrico.
- 3) Seguridad personal
- a. **Esté alerta, vigile lo que está haciendo y use el sentido común cuando maneje una herramienta eléctrica. No use una herramienta eléctrica cuando esté cansado o bajo la influencia de drogas, alcohol o medicamentos.** Un momento de distracción mientras maneja herramientas eléctricas puede causar un daño personal serio.
  - b. **Use equipo de seguridad personal. Lleve siempre protección para los ojos.** La utilización para las condiciones apropiadas de un equipo de seguridad tal como mascarilla antipolvo, zapatos no resbaladizos, casco, o protección para los oídos reducirá los daños personales.
  - c. **Evite un arranque accidental. Asegúrese de que el interruptor está en posición "abierto" antes de conectar a la red y/o a la batería, coger o transportar la herramienta.** Transportar herramientas eléctricas con el dedo sobre el interruptor o enchufar herramientas eléctricas que tienen el interruptor en posición "cerrado" provoca accidentes.
  - d. **Retire cualquier llave o herramienta de ajuste antes de arrancar la herramienta eléctrica.** Una llave o herramienta unida a una pieza rotativa de una herramienta eléctrica puede causar un daño personal.
  - e. **No se sobrepase. Mantenga los pies bien asentados sobre el suelo y conserve el equilibrio en todo momento.** Esto permite un mejor control de la herramienta eléctrica en situaciones inesperadas.
  - f. **Vista adecuadamente. No vista ropa suelta o joyas. Mantenga su pelo, su ropa y guantes alejados de las piezas en movimiento.** La ropa suelta, las joyas o el pelo largo pueden ser cogidos en las piezas en movimiento.
  - g. **Si hay dispositivos para la conexión de medios de extracción y recogida de polvo, asegúrese de que éstos estén conectados y se usen correctamente.** El uso de estos dispositivos puede reducir los riesgos relacionados con el polvo.
  - h. **No permita que la confianza obtenida con el uso frecuente de herramientas le haga ignorar los principios generales de seguridad.** Una acción descuidada puede provocar una herida grave en una fracción de segundo.
- 4) Utilización y cuidado de las herramientas eléctricas.
- a. **No fuerce la herramienta eléctrica. Use la herramienta eléctrica correcta para su aplicación.** La herramienta eléctrica correcta hará el trabajo mejor y más seguro al ritmo para la que fue concebida.
  - b. **No permita que la confianza obtenida con el uso frecuente de herramientas le haga ignorar los principios generales de seguridad.** Una acción descuidada puede provocar una herida grave en una fracción de segundo.
  - c. **Desenchufe la clavija de la fuente de alimentación y/o retire la batería, si se puede, antes de efectuar**

**cualquier ajuste, cambio de accesorios, o de guardar la herramienta eléctrica.** Tales medidas preventivas de seguridad reducen el riesgo de arrancar la herramienta accidentalmente.

- d. **Conserve las herramientas eléctricas inactivas fuera del alcance de los niños y no permita el manejo de la herramienta eléctrica a personas no familiarizadas con las herramientas o con estas instrucciones.** Las herramientas eléctricas son peligrosas en manos de usuarios no entrenados.
- e. **Mantenga las herramientas eléctricas y los accesorios. Compruebe que las partes móviles no estén desalineadas o trabadas, que no haya piezas rotas u otras condiciones que puedan afectar el funcionamiento de las herramientas eléctricas. Las herramientas eléctricas se deben reparar antes de su uso, cuando están dañadas.** Muchos accidentes son causados por herramientas eléctricas pobremente mantenidas.
- f. **Mantenga las herramientas de corte afiladas y limpias.** Las herramientas de corte mantenidas correctamente con los bordes de corte afilados son menos propensas a trabarse y más fáciles de controlar.
- g. **Use la herramienta eléctrica, accesorios y puntas de herramienta, etc. de acuerdo con estas instrucciones y teniendo en cuenta las condiciones de trabajo y el trabajo a desarrollar.** El uso de la herramienta eléctrica para aplicaciones diferentes de las previstas podría causar una situación de peligro.
- h. **Mantenga las empuñaduras y superficies de agarre secas, limpias y libres de aceite y grasa.** Las empuñaduras y superficies de agarre resbaladizas no permiten un agarre seguro y el control de la herramienta en situaciones imprevistas.

#### 5) Servicio técnico

- a. **Haga revisar su herramienta eléctrica por un servicio de reparación cualificado usando solamente piezas de recambio idénticas.** Esto garantizará que la seguridad de la herramienta eléctrica se mantiene.

#### INSTRUCCIONES DE SEGURIDAD PARA MEZCLADORES:

- a. **Sujete la herramienta con ambas manos por las asas.** La pérdida de control puede causar lesiones personales.
- b. **Asegure una ventilación suficiente al mezclar materiales inflamables para evitar una atmósfera peligrosa.** Los vapores en desarrollo pueden ser inhalados o encendidos por las chispas que produce la herramienta eléctrica.
- c. **No mezcle alimentos.** Las herramientas eléctricas y sus accesorios no están diseñados para procesar alimentos.
- d. **Mantenga el cable alejado de la zona de trabajo.** El cable puede enredarse con la cesta de la mezcladora.
- e. **Asegúrese de que el recipiente de la mezcladora está colocado en una posición firme y segura.** Un recipiente que no esté bien fijado puede moverse inesperadamente.
- f. **Asegúrese de que ningún líquido salpique la carcasa de la herramienta eléctrica.** El líquido que ha penetrado en la herramienta eléctrica puede causar daños y provocar una descarga eléctrica.
- g. **Siga las instrucciones y advertencias del material a mezclar.** El material a mezclar puede ser perjudicial.
- h. **Si la herramienta eléctrica cae en el material a mezclar, desenchufe inmediatamente la herramienta y haga que la revise un técnico cualificado.** Introducir la mano en el cubo con la herramienta aún enchufada puede provocar una

# ESPAÑOL

## INSTRUCCIONES ORIGINALES

- descarga eléctrica.
- i. **No introduzca las manos en el recipiente de la mezcladora ni ningún otro objeto mientras esté mezclando.** El contacto con la cesta de la mezcladora puede provocar graves lesiones personales.
  - j. **Ponga en marcha y haga funcionar la herramienta sólo en el recipiente de mezcla.** El cesto de la mezcladora puede doblarse o girar de forma incontrolada.

### ADVERTENCIAS ESPECÍFICAS:

**Advertencias suplementarias de seguridad proporcionadas por el fabricante.**

- 1) ¡**ADVERTENCIA!** No utilizar la máquina para usos diferentes de los que ha sido diseñada.
- 2) Es imprescindible disponer de iluminación artificial adecuada en las zonas de trabajo cuando la luz ambiental sea insuficiente.
- 3) Temperatura recomendada de trabajo entre 0 y 40°C y entre 0.8 y 1.1 bar (humedad máxima 95%).
- 4) Antes de iniciar las operaciones use guantes de protección, protectores auditivos y gafas de protección.
- 5) Al desembalar la máquina y también después de cada uso, compruebe que no existen golpes o deformaciones, ni piezas o cables rotos. En caso de que así fuese, no utilice el mezclador y contacte inmediatamente con el fabricante.
- 6) No utilice el mezclador para trabajar con líquidos o gases inflamables ni cualquier otro material diferente de mortero o cemento seco. Asimismo, no utilice la herramienta si hay presencia de líquidos o gases inflamables en las inmediaciones.
- 7) Sujete el mezclador firmemente durante su uso.
- 8) Mantenga su herramienta limpia y libre de grasas, aceites y restos de cemento o mortero seco. Durante la limpieza no utilice productos químicos agresivos ni disolventes, vea el apartado "Limpieza y mantenimiento" para más información.

### 2.3 Área de trabajo

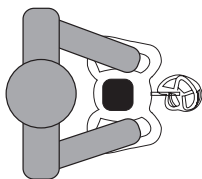

Posición de trabajo

## 3.- INSTRUCCIONES DE USO

### 3.1 Instrucciones de montaje

Al desembalar la máquina compruebe cuidadosamente que no haya piezas dañadas o rotas. Si encuentra alguna pieza dañada o averiada sustitúyala por repuestos originales del fabricante, y contacte con el servicio Post-venta de RUBI.

#### Montaje del cabezal mezclador.

1. El cabezal mezclador viene desmontado del mezclador de fábrica.
2. Enrosque la parte superior del cabezal mezclador con el eje de salida (M14) del RUBIMIX SUPERTORQUE. (fig. 1)

3. Utilice la llave fija de 22 mm. para enroskar con fuerza el cabezal mezclador, girando hacia la izquierda, y utilice la llave auxiliar de 19 mm. en el eje de salida, para fijar el cabezal mezclador, girando hacia la derecha. (fig. 2)

#### Comprobaciones previas

4. Compruebe que el voltaje de la fuente de alimentación coincida con la tensión y frecuencia indicada en la placa de características de la máquina. (fig. 3)
5. Las máquinas de 230V pueden conectarse también a 210V / 240V. Las máquinas de 110V pueden conectarse a 100V / 120V. (fig. 4)
6. Utilice solamente cabezales mezcladores indicados en este manual con un diámetro máximo de 160 mm.

### 3.2 Puesta en marcha

#### Conexión

7. Antes de poner en funcionamiento la máquina introduzca el cabezal en el producto a mezclar. (fig. 5)
8. Para poner en marcha la máquina pulse primero el botón de desbloqueo del interruptor y a continuación pulse el interruptor de encendido. Trabaje siempre con el interruptor conexión / desconexión completamente presionado. (fig. 6)
9. Gire el selector de velocidades ubicado en la parte inferior de la máquina para obtener la velocidad que desee. (fig. 7)
10. Dependiendo de la consistencia del material y cantidad a mezclar deberá emplear diferentes cabezales mezcladores. Si el producto a mezclar es de baja viscosidad utilice un cabezal mezclador con hélice a izquierdas, si por el contrario es de alta viscosidad utilice un cabezal mezclador con hélices a derechas.
11. Trabaje a baja velocidad al principio de la mezcla y aumente la velocidad de giro a medida que la mezcla va ganando consistencia. (fig. 8)

12. Sostenga la máquina siempre con ambas manos, subiéndola y bajándola al remover.

Mueva la máquina por todo el recipiente durante el proceso de mezcla para asegurar un acabado homogéneo.

**¡Atención!** Si estando en marcha el mezclador topa contra la superficie del recipiente se podría producir un fuerte retroceso. Trabaje el material hasta que haya alcanzado el grado de mezcla adecuado siguiendo las recomendaciones indicadas por los fabricantes de materiales. Cuanto más viscoso es el material a mezclar, mayor es la fuerza de par que actúa sobre la máquina.

13. Trabaje de forma que las revoluciones no bajen bruscamente y puedan llegar a detener la máquina.

#### Desconexión

14. Suelte el interruptor conexión / desconexión para apagar la máquina. (fig. 9)

El mezclador seguirá girando durante unos instantes después de haber sido apagado, espere hasta que la máquina esté completamente parada antes de extraer el cabezal mezclador del recipiente.

Recuerde que es necesario apagar el motor cuando se desplace entre diferentes zonas de trabajo.

### Cambio del cabezal mezclador.

- Para cambiar el cabezal mezclador utilice la llave fija de 22 mm., y desenrosque con fuerza, girando hacia la derecha. (fig. 10)
- En caso de que el cabezal mezclador esté atascado, utilice la llave fija auxiliar de 19 mm., colocándola en el eje del mezclador.

### **3.3 Limpieza y mantenimiento**

**¡ADVERTENCIA!** Desenchufar la clavija antes de llevar a cabo cualquier ajuste, reparación o mantenimiento.

La limpieza y el mantenimiento correcto de la máquina pueden prolongar su vida útil.

Limpie inmediatamente la máquina y el cabezal mezclador después de su utilización así como en periodos prolongados de inactividad.

- Para limpiar el cabezal mezclador recomendamos lo sumerja en un cubo de agua limpia y ponga en funcionamiento la máquina. (fig. 11)
- Mantener limpias y abiertas las ranuras de ventilación a fin de garantizar una refrigeración suficiente. Unas ranuras de ventilación cerradas provocan la destrucción de la máquina. (fig. 12)
- Prestar atención a la suavidad de funcionamiento del interruptor ON/OFF y a su desbloqueo. (fig. 13)
- La máquina está equipada con escobillas que deben cambiarse a las 60 horas de funcionamiento o bien cuando presenten señales evidentes de desgaste.
  - Para cambiar las escobillas apague la máquina y espere a que esté completamente parada.
  - Extraiga las cubiertas porta-escobillas, retire la placa y cambie las escobillas. (fig. 14)

### Almacenamiento

Guarde el aparato en un lugar fresco, seco y protegido del frío y la luz solar directa.

La puesta fuera de servicio y desguace de la máquina deberá realizarse, de acuerdo a las instrucciones de cada país, en un punto de recogida selectiva para la correcta clasificación y tratamiento de los materiales.

### Servicio postventa

Utilice sólo accesorios y piezas de repuesto originales suministradas por el fabricante. Las reparaciones sólo deben ser efectuadas por un taller acreditado o por el servicio técnico de RUBI:

### **GERMANS BOADA SANTA OLIVA**

Ronda de l'Albornar,  
24-26, 43710 Santa Oliva,  
Tarragona (Spain)  
Tel: +34 977 16 90 50

Queda prohibida toda reproducción total o parcial de la obra, en cualquier formato o por cualquier medio o procedimiento ya sea mecánico, fotográfico o electrónico, sin la autorización previa de GERMANS BOADA S.A.

Cualquiera de estas actividades implicaría incurrir en responsabilidades legales i podría dar lugar a actuaciones penales. GERMANS BOADA, S.A. se reserva el derecho de introducir cualquier modificación técnica sin previo aviso.

### **4.- ACCESORIOS**

<b>76970</b>	M-100-R 3H ZN	Para mezclar morteros cementosos	M14
<b>76971</b>	M-120-R 3H ZN	Para mezclar morteros cementosos	M14
<b>76972</b>	M-120-R 3H L ZN	Para mezclar morteros cementosos	M14
<b>76973</b>	M-140-R 3H ZN	Para mezclar morteros cementosos	M14
<b>76917</b>	M-100-R 3H	Para mezclar morteros cementosos	M14
<b>76918</b>	M-120-R 3H	Para mezclar morteros cementosos	M14
<b>76919</b>	M-140-R 3H	Para mezclar morteros cementosos	M14
<b>76940</b>	M-160-R 3H	Para mezclar morteros cementosos	M14

### **5.- DECLARACIÓN UE DE CONFORMIDAD**

La empresa, **Germans Boada S.A** Avda. Olimpiades 89-91, P.O Box 14 -08191 Rubi (Barcelona, Spain), declara bajo su única responsabilidad que la máquina:

Declara bajo su responsabilidad, que las máquinas: **RUBIMIX-9 SUPERTORQUE**

Cumplen con las siguientes normativas:

- EN 62841-1:2015
- EN 62841-2-10:2017
- EN 55014-1
- EN 55014-2
- EN-61000-3-2
- EN-61000-3

y está conformes a los requisitos esenciales de la Directiva:

- 2006/42/EC
- 2014/30/EC
- 2012/19/EC
- 2011/65/EC

Rubi, 2021.10.22



**Carles Gamisans Berenguer**  
Deputy General Manager

CARACTERÍSTICAS TÉCNICAS.....PAG.96  
ACCESORIOS.....PAG.97  
GARANTÍA.....PAG.108-109

# ENGLISH

TRANSLATION OF THE ORIGINAL

INDEX	
<b>1</b>	<b>USING THE MACHINE</b> Components / Elements of the machine
<b>2</b>	<b>SAFETY WARNINGS</b> Symbols Precautions Work area
<b>3</b>	<b>OPERATING INSTRUCTIONS</b> Assembly instructions Starting the machine Cleaning and maintenance
<b>4</b>	<b>ACCESSORIES</b>
<b>5</b>	<b>EU DECLARATION OF CONFORMITY</b> <b>UK DECLARATION OF CONFORMITY</b>
<b>6</b>	<b>GUARANTEE</b>

## 1.- USING THE MACHINE

The RUBIMIX SUPERTORQUE has been designed for mixing powdered construction materials such as: mortar, plaster, adhesives, as well as paints, lacquers and other similar substances that do not contain solvents. The user is solely responsible in the case of improper use.

### Components



#### RUBIMIX-9 SUPERTORQUE







*Elements of the machine (pag.2)*

- 1 Handle
- 2 Power- on / off
- 3 Two-speed gearbox
- 4 Unlock button switch
- 5 Protective case engine
- 6 Air vent
- 7 Toolholder
- 8 Wrench ( 19 mm)
- 9 Spanner (22 mm)
- 10 Mixing head Ø 120 mm mortar
- 11 Set of replacement brushes
- 12 Instruction Manual

## 2.- SAFETY WARNINGS

### 2.1 Symbols

	Read the instruction manual
	Caution
	Attention: Keep away from fire

	Attention: Keep away from moisture
	Wear safety glasses
	Use indoors
	CE mark
	Conforms to WEEE
	Class II machine

### 2.2 Precautions

#### GENERAL SAFETY PRECAUTIONS FOR TOOLS

#### WARNING!

When electrical tools are used, you should always follow basic safety precautions to reduce the risk of fire, electric shock and personal injury. Read these instructions carefully before using this product and keep for your records.

#### 1. Security of the work area

- a. **Keep the area clean and well lit.** Cluttered and dark work areas invite accidents.
- b. **Do not operate electrical tools in explosive atmospheres, such as in the presence of flammable liquids, gases or dust atmospheres.** Electrical tools create sparks which may ignite the dust fumes.
- c. **Keep away from children and curiosity while operating a electrical tool.** Distractions can cause you to lose control.

#### 2. Electrical safety

- a. **The plug on the machine must match the base of the socket. Never modify the plug in any way.** Do not use use any adapter plugs with grounded electrical tools. Unmodified plugs and matching bases will reduce the risk of electric shock.
- b. **Avoid body contact with earthed surfaces such as pipes, radiators, cookers and refrigerators.** There is an increased risk of electric shock if your body is grounded.
- c. **Do not expose electrical tools to rain or wet conditions.** The water entering the tool will increase the risk of electric shock.
- d. **Do not misuse the cord/cable. Never use the cord/ cable for carrying, lifting or unplugging the electrical tool.** Keep cords/cables away from heat, oil, sharp edges or moving parts. Damaged or entangled cords increase the risk of electric shock.
- e. **When operating a electrical tool outdoors , use an extension cord suitable for outdoor use.** The use of an extension cord suitable for outdoor use reduces the risk of electric shock.
- f. **If the use of a tool in a damp location is unavoidable , use a protected residual current device ( RCD ) power.** Use of an RCD reduces the risk of electric shock.



### 3. Personal safety

- a. **Be alert, watch what you are doing and use common sense when operating a electrical tool.** Do not use a electrical tool while tired or under the influence of drugs, alcohol or medication. A moment of inattention while operating electrical tools may result in serious personal injury.
- b. **Use personal protective equipment.** Always wear eye protection and use appropriate safety equipment such as dust mask, non- skid safety shoes, hard hat, or hearing protection to reduce personal injury risk.
- c. **Avoid accidental starting.** Make sure the switch is in an "open" position before connecting to the network and / or battery pack, picking up or carrying the tool. Carrying electrical tools with your finger on the switch or plugging in electrical tools that have the switch to "closed" position can cause accidents.
- d. **Remove any adjusting key or wrench before starting the machine.** A keychain attached to a rotating part of a electrical tool electrical tool may result in personal injury.
- e. **Maintain strong support on the ground and keep well balanced at all times use.** This allows better control of the electrical tool in unexpected situations.
- f. **Do not wear loose clothing, large objects or jewellery that may get caught by moving parts.** Keep your hair and gloves away from moving parts. Loose clothes, jewellery or long hair can get caught in moving parts.
- g. **When devices or connections for dust extraction and collecting equipment are provided, ensure these are well connected and used properly.** The use of these devices can reduce dust related hazards.
- h. **The confidence gained from the frequent use of tools should not allow general safety principles to be ignored.** A careless action could cause a serious injury in a fraction of a second.

### 4. Use and care of electrical tools

- a. **Do not force the electrical tool. Use the correct electrical tool for your application.** The correct electrical tool will do the job better and safer at the rate for which it was intended for.
- b. **Do not use the electric tool if the switch does not allow switching from "start" to "stop" and vice versa.** Electric tools that cannot be controlled with switches are dangerous and should be repaired.
- c. **Unplug the electric tool from the power supply and/ or remove the battery, if possible, before making any adjustments, changing accessories or storing the electric tool.** These preventive safety measures reduce the risk of accidentally starting the tool.
- d. **Store electric tools out of reach of children when not in use and do not allow people who are not familiarised with the tools or with these instructions to handle the electric tool.** Electric tools are dangerous in the hands of untrained users.
- e. **Perform maintenance on electric tools and accessories. Check that the moving parts are not misaligned or locked, that there are no broken parts or other factors that could affect the operation of the electric tools. Electric tools must be repaired before use when they are damaged.** Many accidents are caused by poorly maintained electric tools.
- f. **Keep tools sharp and clean.** The Properly maintained cutting tools with sharp cutting edges are less likely to bind and are easier to control.
- g. **Use the electrical tool, accessories and tool tips, etc..** in accordance with these instructions, taking into account the working conditions and the work to develop. Use of the electrical tool for applications other than those intended could result in a hazardous

situation.

- h. **Keep the handles and gripping surfaces dry, clean and free of oil and grease.** Slippery handles and gripping surfaces do not allow for a secure grip and control of the tool in unforeseen circumstances.

### 5. Technical Support

- a. **This electrical tool complies with the requirements of appropriate security.** Repairs should only be carried out by a qualified professional, using original spare parts, otherwise there could be a significant risk to the user.

### MIXER SAFETY INSTRUCTIONS:

- a. **Hold the tool with both hands at the intended handles.** Loss of control can cause personal injury.
- b. **Ensure sufficient ventilation when mixing flammable materials to avoid a hazardous atmosphere.** Developing vapour may be inhaled or be ignited by the sparks the electrical tool produces.
- c. **Do not mix food.** Electrical tools and their accessories are not designed for processing food.
- d. **Keep the cord away from the working area.** The cord may be entangled by the mixer basket.
- e. **Ensure that the mixing container is placed in a firm and secure position.** A container that is not properly secured may move unexpectedly.
- f. **Ensure that no liquid splashes against the housing of the electrical tool.** Liquid that has penetrated the electrical tool can cause damage and lead to electric shock.
- g. **Follow the instructions and warnings for the material to be mixed.** Material to be mixed may be harmful.
- h. **If the electrical tool falls into the material to be mixed, unplug the tool immediately and have the electrical tool checked by a qualified repair person.** Reaching into the bucket with the tool still plugged in can lead to electric shock.
- i. **Do not reach into the mixing container with your hands or insert any other objects into it while mixing.** Contact with the mixer basket may lead to serious personal injury.
- j. **Start up and run down the tool in the mixing container only.** The mixer basket may bend or spin in an uncontrolled manner.

### SPECIFIC WARNINGS:

*Additional safety precautions provided by the manufacturer.*

- 1) **WARNING!** Do not use the machine for uses other than those for which it was designed.
- 2) Adequate artificial lighting is required in work areas when ambient light is insufficient.
- 3) Recommended operating temperature between 0 and 40°C and between 0.8 and 1.1 bar (maximum humidity 95%).
- 4) Before starting operations, wear protective gloves, hearing protectors and protective glasses.
- 5) When unpacking the machine, and also after each use, check for dents or deformations and broken parts and cords. If any of these are found, do not use the electric tool and contact the manufacturer immediately.
- 6) Do not use the mixer to work with flammable liquids or gases, nor any material other than mortar or cementitious adhesives. Furthermore, do not use the tool if there are flammable liquids or gases in the vicinity.
- 7) Hold the mixer firmly during use.
- 8) Keep the tool clean and free of grease, oil and dry mortar or cement residue. Do not use aggressive chemical

# ENGLISH

## TRANSLATION OF THE ORIGINAL

products or solvents during cleaning. See the "Cleaning and maintenance" section for more information.

### 2.3 Work area

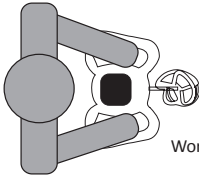

Work position

## 3.- OPERATING INSTRUCTIONS

### 3.1 Assembly instructions

After unpacking the machine, carefully check for damaged or broken parts. If you find any damaged or malfunctioning parts, replace them with original spare parts from the manufacturer and contact RUBI's after-sales service.

#### Mounting the mixing head.

1. The mixer head comes disassembled from the mixer.
2. Screw the upper part of the mixer head to the output shaft (M14) of the RUBIMIX SUPERTORQUE. (fig.1)
3. Tighten the fixed 22 mm wrench. hard to screw the mixing head , turning to the left and use the auxiliary key of 19 mm. in the output shaft to fix the mixing head , rotating clockwise. (fig.2)

#### Preflight

4. Ensure that the voltage of the power supply match the voltage and frequency indicated on the nameplate of the machine. (fig.3)
5. Machines can also be connected to 230V 210V / 240V. Machines can be connected to 110V 100V / 120. (fig.4)
6. Only use mixer heads indicated in this manual with a maximum diameter of 160 mm.

### 3.2 Starting the machine

#### Connection

7. Before operating the machine enter the head in the product mix. (fig.5)
8. To start the machine first press the release button on the switch and then press the power switch. (fig.6)  
Always work with the on/off switch fully applied.
9. Regulation- Turn the switch located on the left side of the machine to get the desired speed .  
The speed depends on the material to be mixed and can be determined by testing. (fig.7)
10. Depending on the consistency of the material and mixing amount should determine the various mixing heads to be used.

If the product is a low viscosity mix use a mixing head with a left hand helix. If instead product is a high viscosity mix, use a mixing head propeller, clockwise.

11. Work at low speed at the beginning of mixing and increase speed rotation as the mixture is gaining consistency. (fig.8)
12. Always hold the machine with both hands, up and down the mixer to remove.

Move the machine across the container during the

mixing process to ensure an even finish.

**Attention!** If while running the mixer it butts the container surface, this could produce a strong kick.

Work the material until it has reached the proper degree of mixture following the recommendations given by the manufacturer of the materials.

The more viscous the material to be mixed, the greater the strength of torque acting on the machine.

13. Career so that revolutions can not drop abruptly and reach stop the machine.

#### Disconnection

14. Release the on / off switch to turn off the machine. The sound will continue for a while after being turned off, so wait until the machine has completely stopped before removing the mixing head of the container.

Remember to turn off the engine when moving between different work areas. (fig.9)

#### Changing the mixing head.

15. To change the mixing head, use the fixed 22 mm wrench. and screw tightly, turning clockwise. (fig.10)
16. If the mixing head is stuck , use a 19mm wrench to assist, placing it in the mixer shaft.

### 3.3 Cleaning and maintenance

**WARNING!** Unplug the plug before performing any adjustments, repairs or maintenance. Cleaning and correct maintenance of the machine extends the useful life of its tools.

Immediately clean the machine and the mixer paddle after each use.

1. To clean the mixing head, we recommend you immerse it in a bucket of clean water and operate the machine. (fig.11)
2. Maintain, clean and open the vents to ensure adequate cooling . Closed ventilation grooves cause destruction of the machine. (fig.12)
3. Pay attention to the smooth operation of the ON / OFF switch and your release. (fig.13)
4. The machine is equipped with brushes which should be changed after 60 hours of operation or when displaying obvious signs of wear.
  - To change the brushes, turn the machine off and wait until it is completely stopped.
  - Remove the brush holder cover, remove the board and replace the brushes. (fig.14)

#### Storage

Store the tool in its packaging in a cool, dry place protected against cold and direct sunlight.

The machine must be put out of service and dismantled in accordance with the instructions in each country, at a selective collection point for the proper classification and processing of the materials.

#### After-sales service

Use only original spare parts supplied by the manufacturer. Repairs should only be done by certified workshops or RUBI's technical service:

**GERMANS BOADA SANTA OLIVA**  
Ronda de l'Albomar, 24-26  
43710 Santa Oliva  
Tarragona (Spain)

Tel: +34 977 16 90 50

### 4.- ACCESSORIES

<b>76970</b>	M-100-R 3H ZN	For mixing cement-based mortars	M14
<b>76971</b>	M-120-R 3H ZN	For mixing cement-based mortars	M14
<b>76972</b>	M-120-R 3H L ZN	For mixing cement-based mortars	M14
<b>76973</b>	M-140-R 3H ZN	For mixing cement-based mortars	M14
<b>76917</b>	M-100-R 3H	For mixing cement-based mortars	M14
<b>76918</b>	M-120-R 3H	For mixing cement-based mortars	M14
<b>76919</b>	M-140-R 3H	For mixing cement-based mortars	M14
<b>76940</b>	M-160-R 3H	For mixing cement-based mortars	M14

TECHNICAL CHARACTERISTICS.....Page 96  
ACCESSORIES.....Page 97  
GUARANTEE.....Page 108-109

The reproduction of the work, in whole or in part, in any format or by any means or procedure, whether mechanical, photographic or electronic, without the prior authorisation of GERMANS BOADA, S.A. is prohibited.

Any of these activities shall incur the corresponding legal liabilities and could result in criminal prosecution.  
GERMANS BOADA, S.A. reserves the right to make any technical modification without prior notice.

### 5.- EU DECLARATION OF CONFORMITY

The company, **Germans Boada S.A** Avda. Olimpiades 89-91, P.O Box 14 -08191 Rubi (Barcelona, Spain), declares, under its sole responsibility, that the machine:

#### RUBIMIX-9 SUPERTORQUE

Meets the following standards:

- EN 62841-1:2015
- EN 62841-2-10:2017
- EN 55014-1
- EN 55014-2
- EN-61000-3-2
- EN-61000-3

And it conforms to the essential requirements of the directives:

- 2006/42/EC
- 2014/30/EC
- 2012/19/EC
- 2011/65/EC

Rubi, 2021.10.22



**Carles Gamisans Berenguer**  
Deputy General Manager

### UK DECLARATION OF CONFORMITY

The company, **Germans Boada S.A** Avda. Olimpiades 89-91, P.O Box 14 -08191 Rubi (Barcelona, Spain), declares, under its sole responsibility, that the machine:

Declare under our responsibility that the machines:

#### RUBIMIX-9 SUPERTORQUE

Conforms to the essential requirement of

- The supply of Machinery (Safety) Regulations 2008
- The Electrical Equipment Safety Regulations 2016
- The Electromagnetic Compatibility Regulations 2016
- The Restriction of the Use of Hazardous Substances in Electrical and Electronic Equipment Regulations 2012

And comply with the following standards:

- EN 62841-1:2015
- EN 62841-2-10:2017
- EN 55014-1
- EN 55014-2
- EN-61000-3-2
- EN-61000-3

Rubi, 2021.10.22



**Carles Gamisans Berenguer**  
Deputy General Manager

# FRANÇAIS

TRADUCTION DE LA NOTICE ORIGINALE

## INDEX

- 1 UTILISATION DE LA MACHINE**  
Composants / Éléments de la machine
- 2 AVERTISSEMENTS DE SÉCURITÉ**  
Symboles  
Précautions  
Espace de travail
- 3 INSTRUCTIONS D'UTILISATION**  
Instructions de montage  
Mise en service  
Nettoyage et entretien
- 4 ACCESSOIRES**
- 5 DÉCLARATION DE CONFORMITÉ**
- 6 GARANTIE**

## 1.- UTILISATION DE LA MACHINE





Le RUBIMIX SUPERTORQUE a été conçu pour mélanger des matériaux en poudre du secteur bâtiment tels que : mortier, crépi, adhésifs, mais aussi peintures, laques et autres substances similaires qui ne contiennent pas de dissolvants. L'utilisateur est seul responsable en cas d'utilisation non réglementaire.





### Composants. RUBIMIX SUPERTORQUE: Éléments de la machine

- 1 Poignée.
- 2 Interrupteur de connexion/déconnexion.
- 3 Réducteur à 2 vitesses
- 4 Bouton de déverrouillage de l'interrupteur.
- 5 Housse de protection du moteur.
- 6 Grille de ventilation.
- 7 Porte-outils.
- 8 Clé fixe (19 mm).
- 9 Clé fixe (22 mm).
- 10 Tige de malaxeur pour mortiers  $\varnothing$  120mm.
- 11 Jeu de balais de rechange.
- 12 Manuel d'instructions.

## 2.- AVERTISSEMENTS DE SÉCURITÉ

### 2.1 Symboles

	Lisez le manuel d'instructions
	Précaution
	Attention: tenir à l'écart du feu
	Attention: garder à l'abri de l'humidité

	Portez des lunettes de sécurité
	Utiliser à l'intérieur
	Marquage CE
	Conformément à la DEEE
	Classe II

### 2.2 Précautions

#### AVERTISSEMENTS GÉNÉRAUX DE SÉCURITÉ POUR LES OUTILS.

#### ATTENTION!

Lisez tous les avertissements de sécurité et toutes les instructions. Le non-respect des avertissements et des instructions mentionnés ci-après peut entraîner un choc électrique, un incendie et/ou des blessures graves. Conservez tous les avertissements et toutes les instructions comme référence pour le futur.

#### 1. Sécurité de l'espace de travail

- a. **Gardez l'endroit propre et bien éclairé.** Les endroits encombrés et sombres sont propices aux accidents.
- b. **N'utilisez pas d'outils électriques dans des atmosphères explosives, par exemple en présence de liquides inflammables, de gaz ou dans des atmosphères poussiéreuses.** Les outils électriques provoquent des étincelles qui peuvent enflammer la poussière ou les vapeurs.
- c. **Tenez les enfants et les curieux à l'écart lorsque vous utilisez un outil électrique.** Les distractions peuvent vous faire perdre le contrôle.

#### 2. Sécurité électrique

- a. **La fiche de la machine doit correspondre à la base de la prise de courant. Ne modifiez jamais la fiche de quelque façon que cela soit.** N'utilisez pas d'adaptateurs de fiches avec des outils électriques mis à la terre. Les fiches non modifiées et les bases correspondantes réduisent le risque de choc électrique.
- b. **Évitez tout contact corporel avec des surfaces mises à la terre telles que les tuyaux, les radiateurs, les cuisinières électriques et les réfrigérateurs.** Il y a un risque accru de choc électrique si votre corps est relié à la terre.
- c. **N'exposez pas les outils électriques à la pluie ou à l'humidité.** L'eau entrant dans l'outil augmentera le risque de choc électrique.
- d. **N'abîmez pas le cordon. N'utilisez jamais le cordon pour porter, soulever ou débrancher l'outil électrique.** Gardez le cordon loin de la chaleur, de l'huile, des bords tranchants ou des pièces mobiles. Les cordons endommagés ou emmêlés augmentent le risque de choc électrique.
- e. **Lorsque vous utilisez un outil à l'extérieur, utilisez une rallonge adaptée à un usage extérieur.** L'utilisation d'une rallonge adaptée à un usage extérieur réduit le risque de choc électrique.

f. Si l'utilisation d'un outil dans un endroit humide est inévitable, utilisez un câble d'alimentation protégé par un dispositif de courant résiduel (RCD). L'utilisation d'un RCD réduit le risque de choc électrique

### 3. Sécurité personnelle

a. **Soyez vigilant, surveillez ce que vous faites et faites preuve de bon sens lorsque vous utilisez un outil électrique.** N'utilisez pas d'outil électrique si vous êtes fatigué ou sous l'influence de drogues, d'alcool ou de médicaments. Un moment d'inattention lorsque vous utilisez des outils électriques peut entraîner des blessures graves.

b. **Utilisez un équipement de protection individuelle.** Portez toujours des lunettes de protection. Dans des conditions appropriées, l'utilisation d'un équipement de sécurité tel qu'un masque anti-poussières, des chaussures de sécurité antidérapantes, un casque ou une protection auditive réduira les blessures.

c. **Évitez tout démarrage accidentel. Assurez-vous que le commutateur soit en position « ouvert » avant de connecter l'outil au réseau et/ou à la batterie, de le ramasser ou de le porter.** Transporter les outils électriques avec votre doigt sur l'interrupteur ou brancher un outil électrique dont l'interrupteur est en position « fermée » provoque des accidents.

d. **Retirez toute clé ou outil de serrage avant de démarrer la machine.** Une clé ou un outil attaché à une partie rotative d'un outil électrique peut entraîner des blessures.

e. **N'exagérez pas vos efforts. Gardez vos pieds fermement au sol et maintenez l'équilibre à tout moment.** Cela permet un meilleur contrôle de l'outil électrique dans des situations inattendues.

f. **Portez des vêtements adéquats. Ne portez pas de vêtements amples ou de bijoux. Gardez vos cheveux, vos vêtements et vos gants éloignés des pièces mobiles.** Les vêtements amples, les bijoux ou les cheveux longs peuvent être happés par les pièces en mouvement.

g. **S'il existe des dispositifs pour la connexion de moyens d'extraction et de collecte de la poussière, assurez-vous qu'ils soient connectés et qu'ils s'utilisent correctement.** L'utilisation de ces dispositifs peut réduire les dangers liés à la poussière.

h. **Attention ! Une confiance excessive dérivée d'une utilisation fréquente des outils peut vous conduire à ignorer les principes de sécurité élémentaires.** Le manque d'attention peut provoquer une blessure grave en une fraction de seconde.

### 4. Utilisation et entretien des outils électriques

a. **Ne forcez pas l'outil électrique. Utilisez l'outil électrique correspondant à l'application.** L'outil électrique adapté réalisera plus correctement et avec plus de sûreté le travail à la vitesse pour laquelle il a été conçu.

b. **N'utilisez pas l'outil électrique si l'interrupteur ne permet pas de passer de « marche/on » à « arrêt/off » et inversement.** Tout outil ne pouvant pas être contrôlé par son interrupteur est dangereux et doit être réparé.

c. **Retirez la prise du secteur et/ou la batterie, si possible avant d'effectuer des réglages, de changer des accessoires, ou de ranger l'outil électrique.** Ces mesures de sécurité préventives réduisent le risque de démarrage accidentel de l'outil.

d. **Stockez les outils électriques inutilisés hors de portée des enfants et ne permettez pas l'utilisation d'outils électriques aux personnes peu familiarisées avec les outils ou ces instructions.** Les outils électriques sont dangereux dans les mains d'utilisateurs novices.

e. **Les outils électriques et les accessoires doivent faire l'objet d'un entretien régulier. Assurez-vous que les parties mobiles ne soient pas désalignées ou bloquées, qu'il n'y ait aucune pièce cassée ou toute autre situation susceptible de nuire au bon fonctionnement des outils électriques.** Les outils électriques endommagés doivent être réparés avant d'être utilisés. De nombreux accidents sont provoqués par des outils électriques ne faisant pas l'objet d'un entretien régulier.

f. **Maintenez les outils de coupe aiguisés et propres.** Les outils de coupe soigneusement entretenus avec des bords tranchants sont moins susceptibles de se coincer et sont plus faciles à contrôler.

g. **Utilisez l'outil électrique, les accessoires et les points d'outil, etc. conformément à ces instructions, en tenant compte des conditions de travail et du travail à réaliser.** L'utilisation de l'outil électrique pour des applications autres que celles prévues peut entraîner une situation dangereuse.

h. **Assurez-vous que les poignées et les surfaces de préhension soient sèches, propres, sans trace d'huile ou de graisse.** Les poignées et surfaces de prise glissantes ne permettent pas une prise sans risque de l'outil ni son contrôle en cas de situations imprévues.

### 5. Service technique

a. **Faites vérifier votre outil électrique par un service de réparation qualifié qui n'utilise que des pièces de rechange identiques.** Cela garantira que la sécurité de l'outil électrique est maintenue. Consignes de sécurité supplémentaires fournies par le fabricant.

### INSTRUCTIONS DE SÉCURITÉ DU MÉLANGEUR :

a. **Tenez l'outil en plaçant les deux mains sur les poignées prévues à tel effet.** La perte de contrôle peut provoquer des blessures.

b. **Assurez-vous que la zone de travail est bien ventilée avant de mélanger des matériaux inflammables, pour éviter de créer une atmosphère dangereuse.** La vapeur qui se forme peut être inhalée ou s'enflammer si l'outil électrique produit des étincelles.

c. **Ne mélangez pas d'aliments.** Les outils électriques et leurs accessoires ne sont pas conçus pour travailler avec des aliments.

d. **Maintenez le câble éloigné de la zone de travail.** Le câble peut s'enrouler autour de l'agitateur du mélangeur.

e. **Assurez-vous que le récipient du mélangeur est placé sur une position fixe et stable.** Un récipient qui n'est pas attaché correctement peut tomber accidentellement.

f. **Assurez-vous qu'aucun liquide n'éclabousse la carcasse de l'outil électrique.** La pénétration de liquide dans l'outil électrique peut endommager l'appareil ou provoquer une décharge électrique.

g. **Suivez les instructions et les avertissements indiqués sur le matériel que vous vous apprêtez à mélanger.** Le matériel de mélange peut être nocif.

h. **Si l'outil électrique tombe dans le produit malaxé, débranchez-le immédiatement et demandez à une personne qualifiée de l'équipe de réparation de le vérifier.** L'accès à la cuve lorsque l'outil est encore branché au secteur, peut provoquer une décharge électrique.

i. **Ne mettez pas les mains, ni aucun objet, dans le récipient de mélange pendant que l'appareil tourne.** Le contact avec l'agitateur du mélangeur peut blesser gravement les personnes.

j. **Allumez l'outil et faites-le fonctionner uniquement dans le récipient de mélange.** L'agitateur du mélangeur peut se plier ou pivoter de façon incontrôlée.

# FRANÇAIS

## TRADUCTION DE LA NOTICE ORIGINALE

### AVERTISSEMENTS SPÉCIFIQUES :

Consignes de sécurité supplémentaires fournies par le fabricant.

- 1) **AVERTISSEMENT !** N'utilisez pas la machine à des fins autres que celles pour lesquelles elle a été conçue.
- 2) Il est essentiel d'avoir un éclairage artificiel adéquat dans les zones de travail où la lumière ambiante est insuffisante.
- 3) Température de travail conseillée entre 0 et 40°C et entre 0,8 et 1,1 bar (humidité maximale de 95%).
- 4) Avant de commencer les activités, utilisez des gants de protection, des protecteurs auditifs et des lunettes de protection.
- 5) Lors du déballage de la machine et après chaque utilisation, vérifiez qu'il n'y ait pas de bosses ou de déformations, ni de pièces ou de câbles cassés. Si tel était le cas, n'utilisez pas le malaxeur et mettez-vous immédiatement en contact avec le fabricant.
- 6) N'utilisez pas le malaxeur pour travailler avec des liquides ou des gaz inflammables, ou avec un matériel autre que du mortier ou du ciment colle. De même, n'utilisez pas la machine en présence de liquides ou de gaz inflammables dans les environs.
- 7) Tenez fermement le malaxeur pendant son utilisation.
- 8) Gardez vos outils propres et exempts de graisse, d'huile et de restes de ciment ou de mortier sec. Pendant le nettoyage n'utilisez pas de dissolvants ou de produits chimiques agressifs, référez-vous au point « Nettoyage et entretien » pour plus d'informations.

### 2.3 Espace de travail

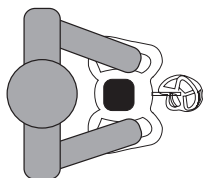

Position de travail

## 3.- INSTRUCTIONS D'UTILISATION

### 3.1 Instructions de montage

Lors du déballage de la machine, vérifiez attentivement qu'il n'y ait aucune pièce endommagée ou cassée. Si vous trouvez une pièce endommagée ou défectueuse remplacez-la par une pièce de rechange originale du fabricant, et veuillez contacter notre service après-vente RUBI.

#### Montage de la tige de malaxeur.

1. La tige de malaxeur est démontée du malaxeur à sa sortie d'usine.
2. Vissez la partie supérieure de la tige du malaxeur avec l'arbre de sortie (M14) de RUBIMIX SUPERTORQUE. (fig.1)
3. Utilisez la clé fixe de 22 mm pour visser fermement la tige de malaxeur, en tournant vers la gauche, et utilisez la clé auxiliaire de 19 mm dans l'arbre de sortie pour fixer la tige de malaxeur, dans le sens des aiguilles d'une montre. (fig.2)

#### Vérifications préalables

4. Vérifiez que le voltage de la source d'alimentation corresponde à la tension et à la fréquence indiquées sur la plaque signalétique de la machine. (fig.3)
5. Les machines de 230V peuvent également être connectées à 210V / 240V. Les machines de 110V peuvent être reliées à 100V / 120V. (fig.4)
6. Utilisez uniquement les tiges de malaxeur indiquées dans ce manuel avec un diamètre maximum de 160 mm.

### 3.2 Mise en service

#### Connexion

7. Avant de mettre la machine en fonctionnement, introduisez la tige dans le produit à mélanger. (fig.5)
8. Pour démarrer la machine, appuyez d'abord sur le bouton de déverrouillage de l'interrupteur, puis appuyez sur l'interrupteur d'alimentation. Travaillez toujours avec l'interrupteur connexion / déconnexion complètement enfoncé. (fig.6)
9. Tournez l'interrupteur de régulation situé sur le côté gauche de l'appareil pour obtenir la vitesse désirée. (fig.7)
10. La vitesse dépend du matériau à mélanger, et peut être déterminée par des essais.

Selon la consistance du matériau et la quantité à mélanger, différentes tiges de malaxeur devront être utilisées.

Si le produit à mélanger est de faible viscosité, utilisez une tige de malaxeur avec hélice à gauche, s'il est au contraire de viscosité élevée utilisez une tige de malaxeur hélice à droite.

11. Travaillez à une vitesse faible au début du mélange et augmentez la vitesse de rotation à mesure que le mélange gagne en consistance. (fig.8)
12. Tenez toujours la machine à deux mains, en agitant le malaxeur de haut en bas pour remuer.

Remuez la machine dans l'ensemble du récipient pendant le processus de mélange pour assurer une finition uniforme.

**Attention!** Si le malaxeur vient buter contre la surface du récipient lorsqu'il est en fonctionnement, cela pourrait produire un fort retour de la machine.

Travaillez le matériau jusqu'à ce qu'il ait atteint le degré de mélange approprié en suivant les recommandations données par les fabricants de matériaux.

Plus le matériau à mélanger est visqueux, plus grande est la force de couple agissant sur la machine.

13. Travaillez de manière à ce que les révolutions ne diminuent pas brusquement et que la machine ne se détienne.

#### Déconnexion

14. Relâchez l'interrupteur connexion / déconnexion pour éteindre la machine. (fig.9)

Le malaxeur va continuer à tourner pendant quelques instants après avoir été éteint, attendez que la machine soit complètement arrêtée avant de retirer la tige de malaxeur du récipient.

N'oubliez pas d'éteindre le moteur lorsque vous vous déplacez entre les différentes zones de travail.

### Changement de la tige de malaxeur

15. Pour changer la tige de malaxeur, utilisez la clé fixe de 22 mm, et dévissez fermement, en tournant dans le sens des aiguilles d'une montre. (fig.10)
16. Si la tige de malaxeur est coincée, utilisez la clé fixe auxiliaire de 19 mm, en la plaçant sur l'arbre du malaxeur.

### **3.3 Nettoyage et entretien**

**AVERTISSEMENT!** Enlevez la fiche avant d'effectuer tout réglage, réparation ou entretien.

Le nettoyage et l'entretien corrects peuvent prolonger la vie de la machine.

Nettoyez immédiatement la machine et la tige de malaxeur après leur utilisation ainsi qu'après les périodes d'arrêt prolongées.

1. Pour nettoyer la tige de malaxeur, nous recommandons de la submerger dans un seau d'eau propre et d'allumer la machine. (fig.11)
2. Maintenez les rainures de ventilation propres et ouvertes pour assurer un refroidissement suffisant. Des rainures de ventilation fermées provoquent la destruction de la machine. (fig.12)
3. Faites attention au bon fonctionnement du commutateur ON / OFF et à son déverrouillage.
4. La machine est équipée de balais qui doivent être remplacés après 60 heures de fonctionnement ou lorsqu'ils présentent des signes d'usures évidents.
  - Pour changer les balais, éteignez la machine et attendez qu'elle soit complètement arrêtée.
  - Retirez les couvercles du porte-balais, retirez la plaque et changez les balais. (fig.14)

### Stockage

Rangez l'appareil dans un endroit frais, sec et à l'abri du froid et du soleil direct.

La mise hors service et le démantèlement de la machine doivent être effectués conformément aux instructions de chaque pays dans un point de ramassage sélectif pour le tri et le traitement corrects des matières.

### Service après-vente

Utilisez uniquement des accessoires et des pièces de rechange d'origine fournies par le fabricant. Les réparations doivent être effectuées par un atelier agréé ou par le service technique de RUBI:

### **GERMANS BOADA SANTA OLIVA**

Ronda de l'Albornar, 24-26  
43710 Santa Oliva  
Tarragona (Spain)  
Tel: +34 977 16 90 50

### **4.- ACCESSOIRES**

<b>76970</b>	M-100-R 3H ZN	Pour mélanger les mortiers à base de ciment	M14
<b>76971</b>	M-120-R 3H ZN	Pour mélanger les mortiers à base de ciment	M14
<b>76972</b>	M-120-R 3H L ZN	Pour mélanger les mortiers à base de ciment	M14

<b>76973</b>	M-140-R 3H ZN	Pour mélanger les mortiers à base de ciment	M14
<b>76917</b>	M-100-R 3H	Pour mélanger les mortiers à base de ciment	M14
<b>76918</b>	M-120-R 3H	Pour mélanger les mortiers à base de ciment	M14
<b>76919</b>	M-140-R 3H	Pour mélanger les mortiers à base de ciment	M14
<b>76940</b>	M-160-R 3H	Pour mélanger les mortiers à base de ciment	M14

### **5.- DÉCLARATION DE CONFORMITÉ**

La société, Germans Boada S.A Avda. Olimpíades 89-91, P.O Box 14 -08191 Rubi (Barcelone, Espagne), déclare sous sa seule responsabilité que la machine:

#### **RUBIMIX-9 SUPERTORQUE**

Respecte les normes suivantes:

- EN 62841-1:2015
- EN 62841-2:10:2017
- EN 55014-1
- EN 55014-2
- EN-61000-3-2
- EN-61000-3

Et elle répond aux exigences essentielles des directives :

- 2006/42/EC
- 2014/30/EC
- 2012/19/EC
- 2011/65/EC

Rubi, 2021.10.22



**Carles Gamisans Berenguer**  
Deputy General Manager

CARACTÉRISTIQUES TECHNIQUES.....Page 96  
ACCESSOIRES.....Page 97  
GARANTIE.....Page 108-109

Toute reproduction intégrale ou partielle du présent ouvrage, quel qu'en soit le format ou par quelque procédé que ce soit (mécanique, photographique ou électronique), faite sans le consentement préalable de GERMANS BOADA S.A. est strictement interdite. Ces activités sont sanctionnées par la loi et pourraient donner lieu à des poursuites judiciaires. GERMANS BOADA S.A. reserves the right to make any technical modification without previous notice.

# PORTUGUÊS

TRADUÇÃO DAS INSTRUÇÕES ORIGINAIS

## ÍNDICE

### 1 UTILIZAÇÃO DA MÁQUINA

Componentes / Elementos da máquina

### 2 AVISOS DE SEGURANÇA

Símbolos

Precauções

Área de trabalho

### 3 INSTRUÇÕES DE UTILIZAÇÃO

Instruções de montagem

Arranque

Limpeza e manutenção

### 4 ACESSÓRIOS

### 5 DECLARAÇÃO DE CONFORMIDADE

### 6 GARANTIA

## 1.- UTILIZAÇÃO DA MÁQUINA

O RUBIMIX SUPERTORQUE foi concebido para misturar materiais de construção em pó, como argamassa, reboco, colas, assim como tintas, vernizes e outras substâncias similares que não contenham dissolventes. Na eventualidade de utilização não regulamentar, a responsabilidade recai exclusivamente sobre o utilizador.

### Componentes.





#### RUBIMIX SUPERTORQUE:





##### Elementos da máquina

- 1 Punho
- 2 Interruptor de ligar/desligar
- 3 Réducteur à 2 vitesses
- 4 Botão de bloqueio do interruptor
- 5 Caixa protectora do motor
- 6 Grelha de ventilação
- 7 Porta ferramentas
- 8 Chave fixa 19 mm
- 9 Chave fixa 22 mm
- 10 Vareta misturadora para cimentos  $\varnothing$  120 mm
- 11 Jogo de escovas do motor para substituição
- 12 Manual de instruções

## 2.- AVISOS DE SEGURANÇA

### 2.1 Símbolos

	Ler o manual de instruções
	Precauções
	Atenção: Mantenha longe do fogo
	Atenção: manter longe da umidade

	Usar óculos de segurança
	Use dentro
	Marcação CE
	Em conformidade com RAEE
	Classe II

### 2.2 Precauções

#### AVISOS GERAIS DE SEGURANÇA PARA FERRAMENTAS.

#### ATENCIÓN!

Leia todos os avisos de segurança e todas as instruções. Se não seguir todas as instruções listadas abaixo pode resultar em choque elétrico, incêndio e / ou ferimentos graves.

Guarde todos os avisos e todas as instruções para referência futura.

#### 1. Segurança da área de trabalho

- a. **Manter limpa a área de trabalho e bem iluminada.** Espaços de trabalho desordenados são propensos a ocasionar acidentes.
- b. **Não manpule ferramentas eléctricas em ambientes explosivos tais como na presença de líquidos inflamáveis, gases ou pó.** As ferramentas eléctricas provocam chispas que podem incendiar o pó ou os vapores.
- c. **Mantenha afastado crianças e curiosos enquanto maneja uma ferramenta eléctrica.** As distrações podem provocar perdas de controle.

#### 2. A segurança eléctrica

- a. **Ficha da ferramenta eléctrica deve coincidir com a da tomada de corrente. Nunca modificar a ficha.** Não usar nenhum adaptador de fichas com ferramentas eléctricas com terra. Fichas não modificadas e bases coincidentes reduzem o risco de choque eléctrico.
- b. **Evitar contactos corporais em superfícies com ligação a terra ou massa, por exemplo, tubos, radiadores, estufas, refrigeradores.** Aumento risco de choque eléctrico se o seu corpo está em contacto com a terra.
- c. **Não expor as ferramentas eléctricas à chuva ou a condições de humidade.** A água que entre na ferramenta aumenta o risco de choque eléctrico.
- d. **Não puxar o cabo para o desligar da tomada de corrente.** Manter o cabo afastado de fontes de calor, de óleos ou peças em movimento. Os cabos danificados aumentam o risco de choque eléctrico.
- e. **Quando utiliza ferramenta no exterior, use somente extensões eléctricas adequadas para o efeito.** O uso de uma extensão adequada para o exterior reduz o risco de choque eléctrico.
- f. **Se utiliza uma ferramenta eléctrica no exterior, use corrente protegida por um dispositivo residual (diferencial).** O uso de um diferencial reduz o risco de choque eléctrico.



# PORTUGUÊS

## TRADUÇÃO DAS INSTRUÇÕES ORIGINAIS

### 3. Segurança pessoal

- a. **Esteja atento ao que faz.** Não trabalhe com ferramentas quando se sente cansado ou sob a influência de drogas, álcool ou medicamentos. Um momento de distração enquanto maneja ferramentas eléctricas pode causar sérios danos pessoais.
- b. **Use equipamento de segurança pessoal. Use sempre protecção para os olhos.** A utilização de equipamento de segurança como máscaras anti-pó, sapatos anti-derrapagem, protectores dos ouvidos reduzem a possibilidade de danos pessoais.
- c. **Evite o arranque acidental.** Certifique-se que o interruptor está na posição "desligado" quando liga o cabo eléctrico à corrente ou à bateria, quando recolhe ou transporta a ferramenta. Transportar ferramentas eléctricas com o dedo no interruptor ou ligar ferramentas eléctricas quando o interruptor está na posição "ligado" provoca acidentes.
- d. **Retire qualquer chave ou ferramenta de ajuste antes de arrancar ou ligar a ferramenta eléctrica.** Uma chave unida a uma peça rotativa de uma ferramenta eléctrica pode causar dano pessoal.
- e. **Mantenha um apoio firme sobre o piso e conserve o equilíbrio em todo o momento.** Isto permite um melhor controlo da ferramenta eléctrica em situações inesperadas.
- f. **Use vestuário adequado. Não use roupa larga ou jóias.** Mantenha o cabelo, a roupa e luvas afastados das peças em movimento. A roupa larga, as jóias ou o cabelo comprido podem ser colhidos pelas peças em movimento.
- g. **Se dispõe de dispositivos para ligação a equipamentos de extracção de pó, assegure-se de que estão ligados e a ser utilizados adequadamente.** A utilização destes dispositivos podem reduzir os riscos relacionados com o pó.
- h. **Não deixe que a confiança ganhe pelo uso frequente de ferramentas o faça ignorar os princípios gerais de segurança.** Uma ação descuidada pode provocar uma lesão grave numa fração de segundo.

### 4. Utilização e cuidado com as ferramentas eléctricas.

- a. **Não force a ferramenta eléctrica. Utilize a ferramenta eléctrica correcta para a sua aplicação.** A ferramenta eléctrica correcta fará um trabalho melhor, mais seguro ao ritmo para que foi concebida.
- b. **Não use as ferramentas eléctricas se o interruptor não permitir passar de "ligado" a "desligado" e vice-versa.** Qualquer ferramenta eléctrica que não possa ser controlada com o interruptor é perigosa e deve ser reparada.
- c. **Desligue a ficha da fonte de alimentação e/ou retire a bateria, se for possível, antes de realizar qualquer ajuste, trocar acessórios ou guardar a ferramenta eléctrica.** Estas medidas preventivas de segurança reduzem o risco de acionar acidentalmente a ferramenta.
- d. **Mantenha as ferramentas eléctricas inativas fora do alcance das crianças e não permita o uso das mesmas por pessoas não familiarizadas com elas ou com estas instruções.** As ferramentas eléctricas são perigosas nas mãos de utilizadores desconhecedores do seu funcionamento.
- e. **Cuide das ferramentas eléctricas e dos seus acessórios.** Confirme que as partes móveis não estão desalinhasadas ou trancadas, que não há peças partidas ou outras situações que possam afetar o funcionamento das ferramentas eléctricas. Quando danificadas, as ferramentas eléctricas devem ser reparadas antes de voltarem a ser utilizadas. Muitos

acidentes são provocados por ferramentas eléctricas não devidamente cuidadas.

- f. **Mantenha as ferramentas de corte afiadas e limpas.** Ferramentas de corte com manutenção correcta são mais fáceis de trabalhar e controlar.
- g. **Use a ferramenta eléctrica e os acessórios desta ferramenta, etc, de acordo com estas instruções e tenha em conta as condições de trabalho e o trabalho a fazer.** O uso da ferramenta para trabalhos diferentes dos previstos pode ocasionar situações de perigo.
- h. **Mantenha as pegas e os manípulos secos, limpos e sem óleo ou gordura.** As pegas e os manípulos escorregadios não permitem uma preensão segura nem o controlo da ferramenta em situações imprevistas.

### 5. Serviço técnico

- a. **Faça a revisão da ferramenta eléctrica num serviço de reparação qualificado e use somente peças de origem.** Isto garante a qualidade da ferramenta eléctrica se mantenha.

### INSTRUÇÕES DE SEGURANÇA DO MISTURADOR:

- a. **Segure a ferramenta colocando ambas as mãos nas pegas desenhadas para esse fim.** A perda de controlo pode provocar lesões pessoais.
- b. **Ao misturar materiais inflamáveis, certifique-se de que a ventilação é suficiente para evitar criar uma atmosfera perigosa.** O vapor que se forma pode ser inalado ou inflamar-se em virtude das faíscas produzidas pela ferramenta eléctrica.
- c. **Não misture alimentos.** As ferramentas eléctricas e os seus acessórios não estão preparados para processar alimentos.
- d. **Mantenha o cabo afastado da zona de trabalho.** O cabo pode enredar-se no agitador do misturador.
- e. **Certifique-se de que o recipiente de mistura está colocado numa posição firme e fixa.** Um recipiente que não se encontre devidamente seguro pode mover-se inesperadamente.
- f. **Certifique-se de que o corpo da ferramenta eléctrica não é salpicado com líquidos.** A entrada de líquidos na ferramenta eléctrica pode provocar danos e dar lugar a uma descarga eléctrica.
- g. **Siga as instruções e os avisos correspondentes ao material que vai misturar.** O material de mistura pode ser nocivo.
- h. **Se a ferramenta eléctrica cair no material de mistura, desligue-a de imediato da electricidade e peça a uma pessoa qualificada da equipa de reparação que a verifique.** Aceder ao balde com a ferramenta ainda ligada à corrente pode dar lugar a uma descarga eléctrica.
- i. **Não aceda ao recipiente de mistura com as mãos, nem introduza nenhum objeto no mesmo durante a operação de mistura.** O contacto com o agitador do misturador pode provocar lesões pessoais graves.
- j. **Ligue a ferramenta e utilize-a apenas no recipiente de mistura.** O agitador do misturador pode dobrar-se ou girar de forma descontrolada.

### AVISOS ESPECÍFICOS:

**Advertências suplementares de segurança proporcionadas pelo fabricante.**

- 1) **AVISO!** Não utilizar a máquina para usos diferentes daqueles para os quais foi concebida.
- 2) É imprescindível dispor de iluminação artificial adequada nas zonas de trabalho quando a luz ambiente for insuficiente.

# PORTUGUÊS

## TRADUÇÃO DAS INSTRUÇÕES ORIGINAIS

- 3) Temperatura recomendada de trabalho entre 0 e 40°C e pressão atmosférica entre 0,8 e 1,1 bar (humidade máxima 95%).
- 4) Antes de iniciar as operações, equipe-se com luvas de proteção, protetores auditivos e óculos de proteção.
- 5) Ao desembalar a máquina e também depois de cada utilização, certifique-se de que não existem mossas ou deformações, nem peças ou cabos danificados. Caso verifique alguma anomalia, não utilize o misturador e contacte imediatamente o fabricante.
- 6) Não utilizar o misturador para trabalhar com líquidos ou gases inflamáveis nem qualquer outro material diferente da argamassa ou do cimento-cola. Da mesma forma, não utilize a ferramenta na presença de líquidos ou gases inflamáveis nas imediações.
- 7) Agarre o misturador com firmeza durante a sua utilização.
- 8) Mantenha a ferramenta limpa e livre de gorduras, óleos e restos de cimento ou argamassa secos. Durante a limpeza, não utilize produtos químicos agressivos nem dissolventes; consultar o capítulo “Limpeza e manutenção” para mais informações.

### 2.3 Área de trabalho

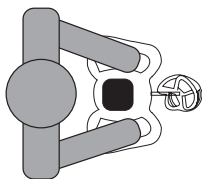

Posição de trabalho

## 3.- INSTRUÇÕES DE UTILIZAÇÃO

### 3.1 Instruções de montagem

Ao desembalar a máquina, verifique cuidadosamente se não existem peças danificadas ou com defeito. Se encontrar alguma peça danificada ou avariada substitua-a por peças de substituição originais do fabricante e contacte o Serviço Pós-Venda da RUBI.

#### Montagem da cabeça misturadora

1. A cabeça de mistura vem desmontada do misturador de fábrica.
2. Enrosque a parte superior da cabeça de mistura com o eixo de saída (M14) do RUBIMIX SUPERTORQUE. (fig.1)
3. Utilize a chave fixa de 22 mm para enrosque com força a vareta misturadora, girando para a esquerda e utilize a chave auxiliar de 19 mm no eixo de saída para fixar a vareta do misturador, girando para a direita. (fig.2)

#### Comprovações prévias

4. Comprove que a voltagem da fonte de alimentação coincide com a tensão e frequência indicadas na placa de características da máquina. (fig.3)
5. As máquinas de 230 V podem ligar-se também a 100/240 V. A máquinas de 110 V podem ligar-se a 110/120 V. (fig.4)

6. Utilize apenas as cabeças misturadoras indicadas neste manual com um diâmetro máximo de 160 mm.

### 3.2 Colocação em funcionamento

#### Ligação

7. Antes de colocar o misturador em funcionamento introduza a vareta no produto a misturar. (fig.5)
8. Para pôr em movimento o misturador carregue primeiro o botão de desbloqueio do interruptor e de seguida carregue no interruptor de ligar. (fig.6)
9. Rode o seletor de velocidades localizado na parte inferior da máquina para obter a velocidade pretendida. (fig.7)

10. Dependendo da consistência do material e da quantidade a misturar deverá utilizar diferentes varetas misturadoras.

Se o produto a misturar é de baixa viscosidade utilize a vareta misturadora com hélice à esquerda se, pelo contrário é de alta viscosidade utilize uma vareta misturadora com hélices à direita.

11. Trabalhe a baixa velocidade no início da mistura e vá aumentando a velocidade de rotação à medida que a mistura vai ganhando consistência. (fig.8)
12. Segure a máquina sempre com as duas mãos, subindo e baixando o misturador enquanto gira.

Mova a máquina por todo o recipiente durante o processo de mistura para assegurar um acabamento homogéneo.

**Atenção!** Se enquanto trabalha o misturador toca na superfície do recipiente poderá produzir-se um forte retrocesso.

Trabalhe a mistura até atingir o grau de mistura adequado seguindo as recomendações indicadas pelos fabricantes dos materiais.

Quanto mais viscoso o material a misturar, maior é força de par que actua sobre a máquina.

13. Trabalhe de forma que as rotações não baixem bruscamente.

#### Desligar

14. Solte o interruptor ligar/desligar para desligar a máquina. (fig.9)

O misturador segue girando durante uns instantes depois de ser desligado. Espere até que máquina esteja completamente parada antes de extrair a vareta misturadora do recipiente.

Recorde que é necessário desligar o motor quando de desloca entre diferentes zonas de trabalho.

#### Substituição da vareta misturadora

15. Para substituir a vareta misturadora utilize a chave fixa de 22 mm e desenrosque com força, girando para a direita. (fig.10)
16. Em caso da vareta estar presa, utilize a chave auxiliar de 19 mm, colocando-a no eixo do misturador.

### 3.3 Limpeza e manutenção

**ADVERTÊNCIA!** Desligar da ficha eléctrica antes de efectuar qualquer ajuste, reparação ou manutenção.

A limpeza e a manutenção correcta da máquina podem prolongar a sua vida útil.

# PORTUGUÊS

TRADUÇÃO DAS INSTRUÇÕES ORIGINAIS

Limpe imediatamente a máquina e a vareta misturadora depois de cada utilização assim como em períodos prolongados de inatividade.

1. Para limpar a vareta misturadora recomenda-se que a coloque num balde com água limpa e ponha em funcionamento a máquina. (fig.11)
2. Manter limpas e abertas as grelhas de ventilação da máquina a fim de assegurar uma refrigeração suficiente. (fig.12)  
Grelhas obstruídas provocam danos à máquina.
3. Prestar atenção à suavidade de funcionamento do interruptor ON/OFF e ao seu desbloqueio. (fig.13)
4. A máquina está equipada com escovas do motor e devem ser substituídas às 60 horas de funcionamento ou bem quando apresentem sinais de evidente desgaste.

- Para substituir as escovas do motor, desligue a máquina e espere que esteja completamente parada.
- Retire as tampas porta-escovas, retire a placa e substitua as escovas. (fig.14)

### Armazenamento

Guardar o aparelho em lugar fresco, seco e protegido do frio e da luz solar directa.

A inutilização da máquina deverá ser feita de acordo com as directrizes de cada país, num ponto de recolha selectiva para a correcta classificação e tratamento dos materiais.

### Serviço pós-venda

Utilizar somente acessórios e peças originais fornecidos pelo fabricante. As reparações devem ser feitas por uma oficina credenciada ou pelo serviço técnico Rubi:

### **GERMANS BOADA SANTA OLIVA**

Ronda de l'Albornar, 24-26  
43710 Santa Oliva  
Tarragona (Spain)  
Tel: +34 977 16 90 50

## 4.- ACESSÓRIOS

<b>76970</b>	M-100-R 3H ZN	Para misturar argamassas de cimento	M14
<b>76971</b>	M-120-R 3H ZN	Para misturar argamassas de cimento	M14
<b>76972</b>	M-120-R 3H L ZN	Para misturar argamassas de cimento	M14
<b>76973</b>	M-140-R 3H ZN	Para misturar argamassas de cimento	M14
<b>76917</b>	M-100-R 3H	Para misturar argamassas de cimento	M14
<b>76918</b>	M-120-R 3H	Para misturar argamassas de cimento	M14
<b>76919</b>	M-140-R 3H	Para misturar argamassas de cimento	M14
<b>76940</b>	M-160-R 3H	Para misturar argamassas de cimento	M14

## 5.- DECLARAÇÃO DE CONFORMIDADE

A empresa **Germans Boada, SA**, Olimpíades 89-91, P. O. Box 14, 08191 Rubi (Barcelona- Espanha), declara sob sua responsabilidade que a máquina:

### RUBIMIX-9 SUPERTORQUE

Cumpe com as seguintes normas:

- EN 62841-1:2015
- EN 62841-2-10:2017
- EN 55014-1
- EN 55014-2
- EN-61000-3-2
- EN-61000-3

E está conforme os requisitos essenciais das Directivas:

- 2006/42/EC
- 2014/30/EC
- 2012/19/EC
- 2011/65/EC

Rubi, 2021.10.22



**Carles Gamisans Berenguer**  
Deputy General Manager

CARATERÍSTICAS TÉCNICAS.....PAG.96  
ACESSÓRIOS.....PAG.97  
GARANTIA.....PAG.108-109

É proibida qualquer reprodução total ou parcial do documento, em qualquer formato ou através de qualquer meio ou processo, quer seja mecânico, fotográfico ou eletrónico, sem a autorização prévia da GERMANS BOADA S.A.  
A realização de qualquer uma destas atividades implica incorrer em responsabilidades legais e pode dar lugar a processos penais.  
A GERMANS BOADA, S.A. reserva-se o direito de introduzir quaisquer modificações técnicas sem pré-aviso.

## ÍNDEX

- 1 ÚS DE LA MÀQUINA**  
Components / Elements de la màquina
- 2 ADVERTÈNCIES DE SEGURETAT**  
Símbols  
Precaucions  
Àrea de treball
- 3 INSTRUCCIONS D'ÚS**  
Instruccions de muntatge  
Posada en marxa  
Neteja i manteniment
- 4 ACCESSORIS**
- 5 DECLARACIÓ DE CONFORMITAT**
- 6 GARANTIA**

## 1.- ÚS DE LA MÀQUINA

RUBIMIX SUPERTORQUE ha estat dissenyat per a mesclar materials de construcció en pols, com ara morter, arrebossat, adhesius, així com pintures, laques i altres substàncies similars que no continguin dissolvents. En cas d'utilització no reglamentària, la responsabilitat recau exclusivament sobre l'usuari.





### Components.





#### RUBIMIX SUPERTORQUE: Elements de la màquina

- 1 Empunyadura
- 2 Interruptor de connexió/desconnexió
- 3 Caixa d'engranatges amb 2 velocitats
- 4 Botó de desbloqueig de l'interruptor
- 5 Caixa protectora del motor
- 6 Reixeta de ventilació
- 7 Portaeines
- 8 Clau fixa (19 mm).
- 9 Clau fixa (22 mm).
- 10 Capçal de mescla per a morters Ø 140 mm.
- 11 Joc d'escombretes de recanvi
- 12 Manual d'instruccions

## 2.- ADVERTÈNCIES DE SEGURETAT

### 2.1 Símbols

	Llegiu el manual d'instruccions
	Precaució
	Atenció: Manteniu lluny del foc
	Atenció: Manteniu allunyat de la humitat

	Utilitzeu ulleres de seguretat
	Utilitza en interiors
	Marcatge CE
	Conforme a RAEE
	Classe II

### 2.2 Precaucions

#### ADVERTÈNCIES GENERALS DE SEGURETAT PER A LES EINES.

#### ATENCIÓ!

Llegiu totes les advertències de seguretat i totes les instruccions. La no observació de totes les advertències i instruccions relacionades a continuació pot donar com a resultat un xoc elèctric, foc i / o una lesió seriosa. Deseu totes les advertències i totes les instruccions per a una referència futura.

#### 1. Seguretat de l'àrea de treball

- a. **Mantingui l'àrea de treball neta i ben il·luminada.** Les àrees desordenades i fosques provoquen accidents.
- b. **No manegi eines elèctriques en atmosferes explosives, com ara en presència de líquids inflamables, gasos o pols.** Les eines elèctriques creen espurnes que poden encendre la pols als vapors.
- c. **Mantingui allunyats els nens i curiosos mentre maneja una eina elèctrica.** Les distraccions poden causar la pèrdua del control.

#### 2. Seguretat elèctrica

- a. **La clavilla de l'eina elèctrica ha de coincidir amb la base de la presa de corrent.** No modificar mai la clavilla de cap manera. No fer servir cap adaptador de clavilles amb eines elèctriques posades a terra. Clavilles no modificades i bases coincidents reduiran el risc de xoc elèctric.
- b. **Eviti el contacte del cos amb superfícies posades a terra com canonades, radiadors, cuines elèctriques i refrigeradors.** Hi ha un risc augmentat de xoc elèctric si el seu cos està posat a terra. Hay un riesgo aumentado de choque eléctrico si su cuerpo está puesto a tierra.
- c. **No exposi les eines elèctriques a la pluja o a condicions d'humitat.** L'aigua que entri en l'eina augmentarà el risc de xoc elèctric.
- d. **No abusi del cable.** No fer servir mai el cable per emportar, aixecar o desendollar l'eina elèctrica. Mantingui el cable lluny de la calor, oli, cants vius o peces en moviment. Els cables danyats o enredats augmenten el risc de xoc elèctric.
- e. **Quan manegi una eina elèctrica a l'exterior, utilitzeu una prolongació de cable adequada per a ús a l'exterior.** L'ús d'una prolongació de cable adequada per a ús a l'exterior redueix el risc de xoc elèctric.
- f. **Si l'ús d'una eina en un lloc humit és inevitable,**

- utilitzeu una alimentació protegida per un dispositiu de corrent residual (RCD). L'ús d'un RCD redueix el risc de xoc elèctric.
- h. **No permeti que la confiança obtinguda amb l'ús freqüent d'eines li faci ignorar els principis generals de seguretat.** Una acció descuidada pot provocar una ferida greu en una fracció de segon.
- 3. Seguretat personal**
- a. **Estigui alerta, vigili el que està fent i utilitzeu el sentit comú quan manegi una eina elèctrica.** No utilitzeu una eina elèctrica quan estigui cansat o sota la influència de drogues, alcohol o medicaments. Un moment de distracció mentre maneja eines elèctriques pot causar un dany personal seriós.
- b. **Utilitza l'equip de seguretat personal.** Porteu sempre protecció per als ulls. La utilització per les condicions apropiades d'un equip de seguretat tal com mascareta antipols, sabates no reliscoses, casc, o protecció per les orelles reduirà els danys personals.
- c. **Eviti una arrencada accidental.** Assegureu-vos que l'interruptor està en posició "obert" abans de connectar a la xarxa i / o la bateria, agafar o transportar l'eina. Transportar eines elèctriques amb el dit sobre l'interruptor o endollar eines elèctriques que tenen l'interruptor en posició "tancat" provoca accidents.
- d. **Traieu qualsevol clau o eina d'ajust abans d'arrencar l'eina elèctrica.** Una clau o eina unida a una peça rotativa d'una eina elèctrica pot causar un dany personal.
- e. **No es sobrepassi.** Mantingui els peus ben assentats sobre el sòl i conservi l'equilibri en tot moment. Això permet un millor control de l'eina elèctrica en situacions inesperades.
- f. **Vestir adequadament.** No porti roba solta o joies. Mantingui el seu cabell, la seva roba i guants allunyats de les peces en moviment. La roba solta, les joies o els cabells llargs poden ser agafats en les peces en moviment.
- g. **Si hi ha dispositius per a la connexió de mitjans d'extracció i recollida de pols, assegureu-vos que aquests estiguin connectats i es facin servir correctament.** L'ús d'aquests dispositius pot reduir els riscos relacionats amb la pols.
- h. **No permeteu que la confiança obtinguda amb l'ús freqüent d'eines us faci ignorar els principis generals de seguretat.** Una acció descuidada pot provocar una ferida greu en una fracció de segon.
- 4. Utilització i cura de les eines elèctriques**
- a. **No forci l'eina elèctrica. Utilitza l'eina elèctrica correcta per la seva aplicació.** L'eina elèctrica correcta farà la feina millor i més segura al ritme per la qual va ser concebuda.
- b. **No utilitzeu l'eina elèctrica si l'interruptor no permet passar d'«encès» a «apagat» i viceversa.** Qualsevol eina elèctrica que no pugui controlar-se amb l'interruptor és perillosa i ha de reparar-se.
- c. **Desendolieu la clavilla de la font d'alimentació i/o traieu la bateria, si es pot, abans d'efectuar qualsevol ajust o canvi d'accessoris, o abans de desmarcar l'eina elèctrica.** Aquestes mesures preventives de seguretat redueixen el risc d'arrencar l'eina accidentalment.
- d. **Emmagatzemu les eines elèctriques inactives fora de l'abast dels nens i no permeteu el maneig de l'eina elèctrica a persones no familiaritzades amb les eines o amb aquestes instruccions.** Les eines elèctriques són perilloses en mans d'usuaris no entrenats.
- e. **Manteniu les eines elèctriques i els accessoris.** Comproveu que les parts mòbils no estiguin

desalineades o travades, i que no hi hagi peces trencades ni altres condicions que puguin afectar el funcionament de les eines elèctriques. Quan estiguin danyades, les eines elèctriques s'han de reparar abans del seu ús. Molts accidents els causen eines elèctriques amb un manteniment deficient.

- f. **Mantingui les eines de tall afilades i netes.** Les eines de tall mantingudes correctament amb les vores de tall esmolades són menys propenses a travar i més fàcils de controlar.
- g. **Utilitza l'eina elèctrica, accessoris i puntes d'eina, etc. d'acord amb aquestes instruccions i tenint en compte les condicions de treball i el treball a desenvolupar.** L'ús de l'eina elèctrica per a aplicacions diferents de les previstes podria causar una situació de perill.
- h. **Conserveu els màncs i les superfícies de subjecció seques, netes i lliures d'oli i greix.** Els màncs i superfícies de subjecció reliscoses no permeten una subjecció segura ni el control de l'eina en situacions imprevistes.
- 5. Servei tècnic**
- a. **Faci revisar la seva eina elèctrica per un servei de reparació qualificat usant només peces de recanvi idèntiques.** Això garantirà que la seguretat de l'eina elèctrica es manté.

### INSTRUCCIONS DE SEGURETAT DEL MESCLADOR:

- a. **Subjecteu l'eina col·locant les dues mans als màncs dissenyats expressament per a aquesta funció.** La pèrdua de control pot provocar lesions personals.
- b. **Quan mescleu materials inflamables, assegureu-vos que la ventilació sigui suficient per tal d'evitar una atmosfera perillosa.** El vapor que es forma pot inhalarse o encendre's a causa de les espurnes produïdes per l'eina elèctrica.
- c. **No mescleu aliments.** Les eines elèctriques i els seus accessoris no estan dissenyats per processar aliments.
- d. **Manteniu el cable allunyat de l'àrea de treball.** El cable es pot enredar a l'agitador del mesclador.
- e. **Assegureu-vos que el recipient de mescla estigui col·locat en una posició ferma i fixa.** Un recipient que no estigui subjecte de manera adequada es pot moure sobtadament.
- f. **Assegureu-vos que cap líquid no esquitxi contra la carcassa de l'eina elèctrica.** La penetració de líquid a l'eina elèctrica pot provocar danys i donar lloc a una descàrrega elèctrica.
- g. **Seguiu les instruccions i els advertiments corresponents al material que voleu mesclar.** El material de mescla pot ser nociu.
- h. **Si l'eina elèctrica cau al material de mescla, desconnecteu-la immediatament i demaneu a una persona qualificada de l'equip de reparació que la revisi.** Accedir a la cubeta quan l'eina encara està endollada pot donar lloc a una descàrrega elèctrica.
- i. **No accediu al recipient de mescla amb les mans ni hi inseriu cap objecte durant el procés de mesclat.** El contacte amb l'agitador del mesclador pot provocar lesions personals greus.
- j. **Poseu en marxa l'eina i utilitzeu-la únicament al recipient de mescla.** L'agitador del mesclador pot doblegar-se o girar de manera descontrolada.

### ADVERTIMENTS ESPECÍFICS:

Advertències suplementàries de seguretat proporcionades pel fabricant.

- 1) **ADVERTÈNCIA!** No utilitzeu la màquina per a usos per als quals no hagi estat dissenyada.

- 2) És imprescindible disposar d'il·luminació artificial adequada a les zones de treball quan la llum ambiental sigui insuficient.
- 3) Temperatura recomanada de treball entre 0 i 40 °C i entre 0,8 i 1,1 bar (humitat màxima 95 %).
- 4) Abans d'iniciar les operacions, feu servir guants de protecció, protectors auditius i ulleres de protecció.
- 5) En desembalar la màquina i també després de cada ús, comproveu que no hi hagi cops o deformacions, ni peces o cables trencats. En cas que fos aquest el cas, no utilitzeu l'eina i contacteu immediatament amb el fabricant.
- 6) No utilitzeu el mesclador per treballar amb líquids o gasos inflamables ni qualsevol altre material diferent de morter o ciment cola. Així mateix, no utilitzeu l'eina si hi ha presència de líquids o gasos inflamables a prop.
- 7) Agafeu el mesclador fermament mentre l'useu.
- 8) Manteniu la vostra eina neta i lliure de greixos, olis i restes de ciment o morter sec. Durant la neteja, no utilitzeu productes químics agressius ni dissolvents (vegeu l'apartat «Neteja i manteniment» per a més informació).

### 2.3 Àrea de treball

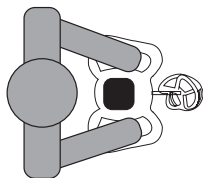

Posició de treball

## 3.-INSTRUCCIONS D'ÚS

### 3.1 Instruccions de muntatge

En desembalar la màquina comproveu acuradament que no hi hagi peces danyades o trencades. Si trobeu alguna peça danyada o avariada, substituïu-la per recanvis originals del fabricant, i contacteu amb el servei postvenda de RUBI.

#### Muntatge del capçal mesclador.

1. El capçal mesclador ve desmuntat del mesclador de fàbrica.
2. Enrosqueu la part superior del capçal mesclador amb l'eix de sortida (M14) del RUBIMIX SUPERTORQUE. (fig.1)
3. Utilitzeu la clau fixa de 22 mm per enroskar amb força el capçal mesclador, girant cap a l'esquerra, i utilitzeu la clau auxiliar de 19 mm en l'eix de sortida per fixar el capçal mesclador, girant cap a la dreta. (fig.2)

#### Comprovacions prèvies

4. Comproveu que el voltatge de la font d'alimentació coincideixi amb la tensió i freqüència indicades a la placa de característiques de la màquina. (fig.3)
5. Les màquines de 230 V poden connectar-se també a 210 o 240 V. Les màquines de 110 V poden connectar-se a 100 o 120 V. (fig.4)
6. Utilitzeu només capçals mescladors indicats en aquest manual, amb un diàmetre màxim de 160 mm.

### 3.2 Posada en marxa

#### Connexió

7. Abans de posar en funcionament la màquina introduïu el capçal dins el producte que vulgueu mesclar. (fig.5)
8. Per posar en marxa la màquina, premeu primer el botó de desbloqueig de l'interruptor i, a continuació, premeu l'interruptor d'alimentació. Treballau sempre amb l'interruptor de connexió/desconnexió totalment premut. (fig.6)
9. Gira el selector de velocitats situat a la part inferior de la màquina per obtenir la velocitat que desitgi. (fig.7)
10. Depenent de la consistència del material i de la quantitat de mescla caldrà fer servir diferents capçals mescladors. Si el producte a mesclar és de viscositat baixa, utilitzeu un capçal mesclador amb hèlix que giri cap a l'esquerra. Si per contra és de viscositat alta, utilitzeu un capçal mesclador amb hèlix que giri cap a la dreta.
11. Treballau a baixa velocitat al principi de la mescla i augmenteu la velocitat de gir a mesura que la mescla guanyi consistència. (fig.8)
12. Sosteniu la màquina sempre amb les dues mans, pujant i baixant el mesclador en remenar.

Moueu la màquina per tot el recipient durant el procés de mescla per assegurar un acabat homogeni.

**Atenció!** Si mentre està en funcionament el mesclador topa amb la superfície del recipient, es pot produir un fort retrocés. Treballau el material fins que hagi assolit el grau de mescla adequat, seguint les recomanacions indicades pels fabricants de materials.

Com més viscos és el material a mesclar, més gran és la força de parell que actua sobre la màquina.

13. Treballau de manera que les revolucions no baixin bruscament i puguin arribar a aturar la màquina.

#### Desconnexió

14. Deixeu anar l'interruptor connexió/desconnexió per apagar la màquina. (fig.9)

El mesclador seguirà girant durant uns instants després d'haver-se apagat. Espereu fins que la màquina estigui completament aturada abans de retirar el capçal mesclador del recipient.

Recordeu que cal apagar el motor quan us desplaueu entre diferents zones de treball.

#### Canvi del capçal mesclador.

15. Per canviar el capçal mesclador utilitzeu la clau fixa de 22 mm i desenrosqueu amb força, girant cap a la dreta. (fig.10)
16. En cas que el capçal mesclador estigui encallat, utilitzeu la clau fixa auxiliar de 19 mm, col·locant-la en l'eix del mesclador.

### 3.3 Neteja i manteniment

**ADVERTÈNCIA!** Desendolieu la clavilla abans de dur a terme qualsevol ajust, reparació o manteniment.

La neteja i el manteniment correctes de la màquina poden allargar-ne la vida útil.

Netegeu immediatament la màquina i el capçal mesclador

després d'utilitzar-los i també en períodes perllongats d'inactivitat.

1. Per netejar el capçal mesclador, recomanem submergir-lo en una galleda amb aigua neta i posar en funcionament la màquina. (fig.11)
2. Manteniu netes i obertes les ranures de ventilació per tal de garantir una refrigeració suficient. Unes ranures de ventilació tancades provoquen la destrucció de la màquina. (fig.12)
3. Feu atenció a la suavitat de funcionament de l'interruptor ON/OFF i al seu desbloqueig. (fig.13)
4. La màquina està equipada amb escombretes que han de canviar-se a les 60 hores de funcionament o bé quan presentin senyals evidents de desgast.
  - Per canviar les escombretes apagueu la màquina i espereu que estigui completament aturada.
  - Traieu les cobertes porta-escombretes, retireu la placa i canvieu les escombretes. (fig.14)

### Emmagatzematge

Deu la màquina en un lloc fresc, sec i protegit del fred i la llum solar directa.

La posada fora de servei i retirada de la màquina haurà de realitzar-se, d'acord a les instruccions de cada país, en un punt de recollida selectiva per a una correcta classificació i tractament dels materials.

### Servei postvenda

Utilitzeu només accessoris i peces de recanvi originals subministrades pel fabricant. Les reparacions només han de ser efectuades per un taller acreditat o pel servei tècnic de RUBI:

### **GERMANS BOADA SANTA OLIVA**

Ronda de l'Albornar, 24-26  
43710 Santa Oliva  
Tarragona (Spain)  
Tel: +34 977 16 90 50

## 4.- ACCESSORIS

<b>76970</b>	M-100-R 3H ZN	Per mesclar morters cimentosos	M14
<b>76971</b>	M-120-R 3H ZN	Per mesclar morters cimentosos	M14
<b>76972</b>	M-120-R 3H L ZN	Per mesclar morters cimentosos	M14
<b>76973</b>	M-140-R 3H ZN	Per mesclar morters cimentosos	M14
<b>76917</b>	M-100-R 3H	Per mesclar morters cimentosos	M14
<b>76918</b>	M-120-R 3H	Per mesclar morters cimentosos	M14
<b>76919</b>	M-140-R 3H	Per mesclar morters cimentosos	M14
<b>76940</b>	M-160-R 3H	Per mesclar morters cimentosos	M14

## 5.- DECLARACIÓ DE CONFORMITAT

L'empresa, **Germans Boada SA** Av. Olimpíades 89-91, P.O Box 14 -08191 Rubí (Barcelona, Espanya), declara sota la seva única responsabilitat que la màquina:

### **RUBIMIX-9 SUPERTORQUE**

Compleix les normes següents:

- EN 62841-1:2015
- EN 62841-2-10:2017
- EN 55014-1
- EN 55014-2
- EN-61000-3-2
- EN-61000-3

I compleix els requisits essencials de les directives següents:

- 2006/42/EC
- 2014/30/EC
- 2012/19/EC
- 2011/65/EC

Rubi, 2021.10.22



**Carles Gamisans Berenguer**  
Deputy General Manager

CARACTERÍSTIQUES TÈCNiques.....	PAG.96
ACCESSORIS.....	PAG.97
GARANTIA .....	PAG.108-109

Queda prohibida tota reproducció total o parcial de l'obra, en qualsevol format o per qualsevol mitjà o procediment, ja sigui mecànic, fotogràfic o electrònic, sense l'autorització prèvia de GERMANS BOADA, SA.  
Qualsevol d'aquestes activitats implicaria incórrer en responsabilitats legals i podria donar lloc a actuacions penals.  
GERMANS BOADA, SA es reserva el dret d'introduir qualsevol modificació tècnica sense avis previ.

# ITALIANO

TRADUZIONE DELLE ISTRUZIONI ORIGINALI

## INDICE

- 1 UTILIZZO DELLA MACCHINA**  
Componenti / Elementi macchina
- 2 AVVERTENZE RELATIVE ALLA SICUREZZA**  
Simboli  
Precauzioni  
Area di lavoro
- 3 ISTRUZIONI PER L'USO**  
Istruzioni di montaggio  
Messa in funzione  
Pulizia e manutenzione
- 4 ACCESSORI**
- 5 DICHIARAZIONE DI CONFORMITÀ**
- 6 GARANZIA**

## 1.- UTILIZZO DELLA MACCHINA





RUBIMIX SUPERTORQUE è stato progettato per miscelare materiali da costruzione in polvere come malta, intonaco, adesivi, vernici, lacche e altre sostanze simili prive di solventi. In caso di uso improprio, l'utente è l'unico responsabile.





**Componenti.**  
**RUBIMIX SUPERTORQUE:**  
**Elementi macchina**

- 1 Maniglia
- 2 Interruttore ON / OFF
- 3 Cambio a 2 velocità
- 4 Tasto di sblocco dell'interruttore
- 5 Protezione motore
- 6 Griglia di ventilazione
- 7 Porta utensili
- 8 Chiave (19 mm).
- 9 Chiave (22 mm).
- 10 Testa di miscelazione per cemento Ø 120 mm.
- 11 Set di spazzole di ricambio
- 12 Manuale di istruzioni

## 2.- PRECAUZIONI DI SICUREZZA

### 2.1 Simboli

	Leggere il manuale di istruzioni
	Attenzione
	Attenzione: tenere lontano dal fuoco
	Attenzione: tenere lontano dall'umidità

	Indossare occhiali di sicurezza
	Usaré al chiuso
	Marchio CE
	Secondo RAEE
	Classe II

### 2.2 Precauzioni

**AVVERTENZE GENERALI DI SICUREZZA PER GLI UTENSILI.**

#### **ATTENZIONE!**

Leggere tutte le avvertenze di sicurezza e tutte le istruzioni. La inosservanza di tutte le avvertenze ed istruzioni riportate di seguito, può dare come risultato uno shock elettrico, fuoco e/o una seria lesione. Conservi tutte le avvertenze e le istruzioni per un futuro riferimento.

#### 1. Sicurezza dell'area di lavoro

- Mantenga el área de trabajo limpia y bien a. Mantenga l'area di lavoro pulita e ben illuminata.** Le zone disordinate e/o scure possono essere causa di incidenti.
- Non maneggiare utensili elettrici in ambienti esplosivi, come in presenza di liquidi infiammabili, gas o polveri.** Gli utensili elettrici creano scintille che possono infiammare la polvere ed i vapori.
- Mantenga lontani bambini e curiosi, metre maneggia un utensile elettrico.** Le distrazioni possono causare la perdita del controllo.

#### 2. Sicurezza elettrica

- La spina dell'utensile elettrico deve coincidere con la base della presa di corrente. Non modificare nessuna spina in nessun modo. Non usare adattatori di spine con utensili elettrici messi a terra.** Spine non modificate e basi corrette riducono il rischio di shock elettrico.
- Eviti il contatto del corpo con superfici messe a terra come tuberie, radiatori, cucine elettriche e frigoriferi.** Esiste un aumento del rischio di subire uno shock elettrico se il suo corpo fa massa a terra.
- Non esponga gli utensili elettrici sotto la pioggia o in condizioni di umidità.** L'acqua che entra nell'utensile aumenterà il rischio di shock elettrico.
- Non abusare del cavo elettrico. Non usare mai il cavo per togliere, alzare o scollegare l'utensile elettrico. Mantenga il cavo lontano da fonti di calore, olii, bordi taglienti od oggetti in movimento.** I cavi danneggiati o aggrovigliati aumentano il rischio di shock elettrico.
- Quando si maneggiano utensili elettrici all'aperto, utilizzi soltanto prolunghe destinate ad uso all'aperto, che sono contrassegnate per questo fine.** L'uso di prolunghe adeguate per usi all'aperto riduce il rischio di shock elettrico.
- Se si rende inevitabile l'uso di un utensile in un ambiente umido, usi un'alimentazione protetta con un dispositivo di corrente residuale (RCD).** L'uso di un RCD riduce il



rischio di shock elettrico.

### 3. Sicurezza personale

a. **Stia sempre attento, controlli ciò che sta facendo ed usi il buon senso quando maneggia un utensile elettrico.**

**Non utilizzi un utensile elettrico quando è stanco o sotto l'effetto di droghe, alcohol o medicinali.** Un momento di distrazione mentre maneggia un utensile elettrico può causare un serio danno personale.

b. **Utilizzi sistema di sicurezza personale. Indossi sempre protezioni per gli occhi.** L'utilizzo di un sistema di sicurezza come mascherine, calzature antiscivolo, casco o protezioni auditive, ridurrà la possibilità di subire danni personali.

c. **Evitare l'avviamento accidentale. Assicurarsi che l'interruttore sia in posizione "stop" prima di collegare la rete e/o la batteria, prendere o trasportare l'utensile.** Portare gli utensili elettrici con il dito sull'interruttore o collegare gli utensili elettrici con l'interruttore in posizione "run" favorisce gli incidenti.

d. **Rimuovere qualsiasi chiave o strumento prima di avviare l'utensile elettrico.** Una chiave o un attrezzo attaccato a una parte rotante di un utensile elettrico può causare lesioni personali.

e. **Non esagerare. Tenere i piedi ben saldi a terra e mantenere l'equilibrio in ogni momento.** Questo permette di controllare meglio l'elettroscopio in situazioni impreviste. **Mantenga i capelli, abiti e guanti, lontani da oggetti in movimento.** I vestiti troppo larghi o a frange si possono impigliare in qualche oggetto in movimento.

f. **Indossi vestiti adatti: non indossi abiti o gioielli che possono impigliarsi. Mantenga i capelli, abiti e guanti, lontani da oggetti in movimento.** I vestiti troppo larghi o a frange si possono impigliare in qualche oggetto in movimento.

g. **Se ci sono dispositivi per il collegamento di mezzi di estrazione e raccolta di polvere, si assicuri che questi sono collegati e si usano correttamente.** L'uso di questi dispositivi può ridurre i rischi collegati alla polvere.

h. **Non lasci che la sicurezza acquisita nel maneggiare con frequenza gli utensili le faccia dimenticare i principi generali di sicurezza.** Anche una piccola disattenzione può provocare una lesione grave in un istante.

### 4. Uso e cura degli utensili elettrici.

a. **Non sforzi l'utensile. Usi l'utensile elettrico corretto, in funzione dell'uso che ne vuole dare.** L'utensile elettrico corretto svolgerà meglio e in modo più sicuro, il lavoro per cui è stato concepito.

b. **Non usi l'elettroscopio se l'interruttore non permette di passare da "on" a "off" e viceversa.** Qualsiasi elettroscopio che non possa essere controllato tramite l'interruttore rappresenta un pericolo e deve essere riparato.

c. **Scollegli la spina dalla presa di corrente e/o rimuova la batteria, se possibile, prima di effettuare qualsiasi regolazione, cambio di accessori, o prima di riporre l'elettroscopio.** Tali misure preventive di sicurezza riducono il rischio di accensione accidentale dell'utensile.

d. **Quando non in uso, conservi gli elettroscopii fuori dalla portata dei bambini e non permetta che tali utensili vengano maneggiati da persone che non hanno familiarità con essi o con le presenti istruzioni.** Gli elettroscopii sono pericolosi in mano a utenti non adeguatamente formati.

e. **Esegua la manutenzione appropriata sugli elettroscopii e sui loro accessori.** Verifichi che le parti mobili non siano disallineate o bloccate e che non vi siano parti rotte o in condizioni che possano

compromettere il funzionamento degli elettroscopii. **Gli elettroscopii, se danneggiati, devono essere riparati prima di poter essere utilizzati di nuovo.** Molti incidenti sono causati da elettroscopii che non hanno ricevuto la manutenzione appropriata.

f. **Mantenha as ferramentas de corte afiadas e limpas.** Ferramentas de corte com manutenção correcta são mais fáceis de trabalhar e controlar.

g. **Use a ferramenta eléctrica e os acessórios desta ferramenta, etc, de acordo com estas instruções e tenha em conta as condições de trabalho e o trabalho a fazer.** O uso da ferramenta para trabalhos diferentes dos previstos pode ocasionar situações de perigo.

h. **Mantenga as impugnature e le superfícies de presa asciutte, pulite e prive di oli e sostanze grasse.** Le impugnature e le superfici di presa scivolose non permettono una presa sicura né il controllo dell'utensile in caso di situazioni impreviste.

### 5. Serviço técnico

a. **Faça a revisão da ferramenta eléctrica num serviço de reparação qualificado e use somente peças de origem.** Isto garantirá que a qualidade da ferramenta eléctrica se mantenha.

### ISTRUZIONI DI SICUREZZA DEL MISCELATORE:

a. **Sorregga l'utensile posizionando entrambe le mani sulle apposite impugnature.** La perdita di controllo può provocare lesioni alla persona.

b. **Per evitare che si formi un'atmosfera pericolosa, si assicuri che, quando vengono miscelati materiali infiammabili, l'aerazione sia sufficiente.** Il vapore che si forma può venire respirato o incendiarsi a causa delle scintille prodotte dall'elettroscopio.

c. **Non misceli prodotti alimentari.** Gli elettroscopii e i loro accessori non sono stati progettati per l'elaborazione di alimenti.

d. **Mantenga il cavo lontano dall'area di lavoro.** Il cavo può rimanere impigliato nella frusta del miscelatore.

e. **Si assicuri che il recipiente di miscelazione sia in posizione sicura e stabile.** Un recipiente privo del sostegno adeguato può muoversi all'improvviso.

f. **Si assicuri che eventuali schizzi di liquido non raggiungano il corpo dell'elettroscopio.** L'infiltrazione di liquido all'interno dell'elettroscopio può provocare danni e causare una scarica elettrica.

g. **Segua le istruzioni e le avvertenze relative al materiale che si appresta a miscelare.** Il materiale da miscelare può essere pericoloso.

h. **Se l'elettroscopio cade nel materiale da miscelare, lo scolleghi immediatamente dalla corrente e ne richiedi il controllo da parte di una persona qualificata del reparto riparazioni.** Recuperare l'utensile all'interno del recipiente senza averlo prima disconnesso dalla corrente può causare una scarica elettrica.

i. **Durante le operazioni di miscelazione, non acceda al recipiente di miscelazione con le mani né vi inserisca alcun tipo di oggetto.** Il contatto con la frusta del miscelatore può causare gravi lesioni alla persona.

j. **Accenda l'utensile e lo utilizzi solamente all'interno del recipiente di miscelazione.** La frusta del miscelatore può piegarsi o ruotare in modo imprevisto.

### AVVERTENZE SPECIFICHE:

**Avvertenze supplementarie di sicurezza fornite dal produttore.**

1) **ATTENZIONE!** Non utilizzare la macchina per scopi diversi da quelli per i quali è stata progettata.

2) Un'adeguata illuminazione artificiale nelle aree di lavoro è essenziale quando la luce ambientale è

# ITALIANO

## TRADUZIONE DELLE ISTRUZIONI ORIGINALI

- insufficiente.
- 3) Temperatura di esercizio consigliata tra 0 e 40 °C e pressione di esercizio tra 0,8 e 1,1 bar (umidità massima 95%).
  - 4) Indossare guanti protettivi, protezioni acustiche e occhiali di protezione prima di iniziare le operazioni.
  - 5) Al momento del disimballaggio della macchina e anche dopo ogni utilizzo, verificare che non vi siano colpi o deformazioni, né componenti o cavi rotti. In tal caso, non utilizzare la macchina e contattare immediatamente il produttore.
  - 6) Non utilizzare il miscelatore per lavorare con liquidi o gas infiammabili o materiali diversi da malta o colla cementizia. Inoltre, non utilizzare l'utensile se nelle immediate vicinanze sono presenti liquidi o gas infiammabili.
  - 7) Tenere saldamente il miscelatore durante l'uso.
  - 8) Mantenere l'utensile pulito e privo di residui di grasso, olio, cemento o malta secca. Non utilizzare prodotti chimici aggressivi o solventi durante la pulizia; vedere la sezione "Pulizia e manutenzione" per ulteriori informazioni.

### 2.3 Area di lavoro

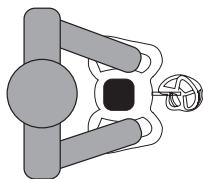

Posizione di lavoro

## 3.- ISTRUZIONI PER L'USO

### 3.1 Istruzioni di montaggio

Durante il disimballaggio della macchina, assicurarsi che non vi siano componenti danneggiati o rotti. Se un componente risulta danneggiato o difettoso, sostituirlo con ricambi originali del produttore e contattare il Servizio post-vendita RUBI.

#### Montaggio del miscelatore.

1. Di default, la testa di miscelazione viene consegnata smontata dal miscelatore.
2. Avvitare la parte superiore della testa di miscelazione con l'albero di uscita (M14) del RUBIMIX SUPERTORQUE. (fig.1)
3. Utilizzi la chiave da 22mm per avvitare con forza la testa del miscelatore, girando verso sinistra ed utilizzi la chiave ausiliare da 19mm nel mandrino, per fissare il miscelatore, girando verso destra. (fig.2)

#### Controlli previ

4. Verificare che il voltaggio della fonte di alimentazione coincida con la tensione e frequenza indicate sulla scheda delle caratteristiche della macchina. (fig.3)
5. Le macchine da 230V possono essere collegate anche a 210V / 240V. Le macchine da 110V possono essere collegate a 100V / 120V. (fig.4)

6. Utilizzare solo le teste di miscelazione indicate in questo manuale con un diametro massimo di 160 mm.

### 3.2 Messa in funzione

#### Collegamento

7. Prima di mettere in funzionamento la macchina, introduca il miscelatore nel prodotto da lavorare. (fig.5)
8. Per accendere la macchina, prema prima il pulsante di sblocco dell'interruttore e di seguito prema l'interruttore di accensione. (fig.6)  
Lavori sempre con l'interruttore di accensione/ spegnimento completamente premuto.
9. Girare il selettore di velocità situato nella parte inferiore della macchina per ottenere la velocità desiderata. (fig.7)
10. A seconda della consistenza e quantità il materiale da mescolare, dovrà impiegare uno specifico miscelatore
11. Lavori a bassa velocità, al principio, ed aumenti la velocità di giro a mano a mano che la miscela prende consistenza. (fig.8)
12. Sostenga sempre la macchina con entrambe le mani, alzando ed abbassando il miscelatore, mentre lavora.  
Muova la macchina per tutto il recipiente durante il processo di miscelazione, per assicurare una amalgama omogenea.

**Attenzione!** Se, mentre è in funzione, il miscelatore sbatte contro la superficie del recipiente, si potrebbe verificare un forte retrocesso.

Lavori il materiale finché non avrà raggiunto la consistenza adeguata, seguendo le raccomandazioni indicate dai fabbricanti di materiali.

Più il materiale è viscoso, maggiore è la forza di par che agisce sulla macchina.

13. Lavori in modo che i giri non diminuiscano bruscamente fino a fermare la macchina.

#### Scollegamento

14. Rilasci l'interruttore di accensione / spegnimento per spegnere la macchina. (fig.9)

Il miscelatore continuerà a girare per qualche istante, dopo essere stato spento; attenda che la macchina sia completamente ferma, prima di estrarre il miscelatore dal recipiente.

Ricordi che è necessario spegnere il motore quando si muove tra diverse zone di lavoro.

#### Cambio del miscelatore

15. Per cambiare il miscelatore, utilizzi la chiave da 22mm e sviti con forza, girando verso destra. (fig.10)
16. Nel caso in cui il miscelatore fosse bloccato, utilizzi la chiave fissa ausiliare da 19mm, collocandola sull'alberino del miscelatore.

### 3.3 Pulizia e manutenzione

**¡AVVERTENZA!** Scollegare la spina dalla corrente, per effettuare qualsiasi regolazione, riparazione o mantenimento.

La pulizia ed il mantenimento corretto della macchina possono prolungare la sua vita utile.

Pulisca immediatamente la macchina ed il miscelatore, dopo ogni uso, così come dopo periodi prolungati di inattività.

1. Per pulire il miscelatore raccomandiamo di immergerlo in un secchio d'acqua pulita e di mettere in moto la macchina. (fig.11)
2. Mantenere pulite ed aperte le prese d'aria per garantire un raffreddamento sufficiente.  
La chiusura delle prese d'aria possono provocare un guasto irreversibile della macchina. (fig.12)
3. Fare attenzione alla delicatezza del funzionamento dell'interruttore ON/OFF ed al suo sboccaggio. (fig.13)
4. La macchina è fornita di spazzole che devono essere cambiate ogni 60 ore di funzionamento o quando presentano evidente Segni di consumo.
  - Per cambiare le spazzole, spenga la macchina ed attenda che sia completamente ferma.
  - Rimuova il coperchio del porta-spazzole, tolga la scheda e sostituisca le spazzole. (fig.14)

### Conservazione

Conservi l'apparecchio in un luogo fresco, asciutto e protetto dal freddo e dalla luce solare diretta.

La dismissione e rottamazione della macchina dovrà essere realizzata secondo le norme vigenti in ogni paese, in un punto di raccolta selettiva, per la corretta classificazione e trattamento dei materiali.

### Conservazione

Conservi l'apparecchio in un luogo fresco, asciutto e protetto dal freddo e dalla luce solare diretta.

La dismissione e rottamazione della macchina dovrà essere realizzata secondo le norme vigenti in ogni paese, in un punto di raccolta selettiva, per la corretta classificazione e trattamento dei materiali.

### Servizio Assistenza Tecnica

Utilizzi solo accessori e ricambi originali, forniti dal produttore. Le riparazioni dovranno essere eseguite solamente da Servizi Assistenza Tecnica autorizzati o dal Servizio Tecnico di RUBI:

### **GERMANS BOADA SANTA OLIVA**

Ronda de l'Albornar, 24-26  
43710 Santa Oliva  
Tarragona (Spain)  
Tel: +34 977 16 90 50

## 4.- ACCESSORI

<b>76970</b>	M-100-R 3H ZN	Per miscelare malte cementizie	M14
<b>76971</b>	M-120-R 3H ZN	Per miscelare malte cementizie	M14
<b>76972</b>	M-120-R 3H L ZN	Per miscelare malte cementizie	M14
<b>76973</b>	M-140-R 3H ZN	Per miscelare malte cementizie	M14
<b>76917</b>	M-100-R 3H	Per miscelare malte cementizie	M14

<b>76918</b>	M-120-R 3H	Per miscelare malte cementizie	M14
<b>76919</b>	M-140-R 3H	Per miscelare malte cementizie	M14
<b>76940</b>	M-160-R 3H	Per miscelare malte cementizie	M14

## 5.- DICHIARAZIONE DI CONFORMITÀ

La Ditta, Germans Boada S.A Avda. Olimpiades 89-91, P.O Box 14 -08191 Rubi (Barcelona, Spain), dichiara, sotto la sua unica responsabilità, che la macchina:

### **RUBIMIX-9 SUPERTORQUE**

Compie con le seguenti norme

- EN 62841-1:2015
- EN 62841-2-10:2017
- EN 55014-1
- EN 55014-2
- EN-61000-3-2
- EN-61000-3

Ed è conforme ai requisiti essenziali delle Direttive:

- 2006/42/EC
- 2014/30/EC
- 2012/19/EC
- 2011/65/EC

Rubi, 2021.10.22



**Carles Gamisans Berenguer**  
Deputy General Manager

CARATTERISTICHE TECNICHE.....	PAG.96
ACCESSORI.....	PAG.97
GARANZIA.....	PAG.108-109

È vietata qualsiasi riproduzione totale o parziale dell'opera, in qualsiasi formato e con qualsiasi mezzo o procedura, sia essa meccanica, fotografica o elettronica, senza la previa autorizzazione di GERMANS BOADA S.A.  
Ognuna di queste attività comporta una responsabilità giuridica e potrebbe dar luogo ad azioni penali.  
GERMANS BOADA, S.A. si riserva il diritto di apportare qualsiasi modifica tecnica senza preavviso.

# DEUTSCH

## ÜBERSETZUNG DER ORIGINAL-BEDIENUNGSANLEITUNG

### INHALTSVERZEICHNIS

- 1 BENUTZUNG DER MASCHINE**  
Komponenten / Bauteile der Maschine
- 2 SICHERHEITSHINWEISE**  
Symbole  
Vorsichtsmaßnahmen  
Arbeitsbereich
- 3 GEBRAUCHSANWEISUNG**  
Montageanleitung  
Inbetriebnahme  
Reinigung und wartung
- 4 ZUBEHÖR**
- 5 KONFORMITÄTSERKLÄRUNG**
- 6 GARANTIE**

### 1.- BENUTZUNG DER MASCHINE





Der RUBIMIX SUPERTORQUE wurde entwickelt, um Baustoffe in Pulverform wie Mörtel, Gips, Klebstoffe sowie Farben, Lacke und andere ähnliche, lösungsmittelfreie Stoffe zu mischen. Bei unsachgemäßer Nutzung ist einzig und allein der Nutzer verantwortlich.





#### Komponenten. RUBIMIX SUPERTORQUE: Komponenten des Mixers

- 1 Griff
- 2 Ein/Aus-Schalter;
- 3 Getriebe mit 2 Geschwindigkeiten
- 4 Schalter zum Entsperrnen
- 5 Motorschutzgehäuse
- 6 Lüfter
- 7 Werkzeughalter
- 8 Schraubenschlüssel (19 mm)
- 9 Spanschlüssel (22 mm)
- 10 Mischkopf Ø 120 mm für Mörtel
- 11 Satz Ersatzbürsten
- 12 Benutzerhandbuch

### 2.- SICHERHEITSHINWEISE

#### 2.1 Symbole

	Bitte die Bedienungsanleitung lesen
	Vorsicht
	Achtung: Von Feuer fernhalten
	Achtung: Vor Feuchtigkeit schützen

	Schutzbrille tragen
	Verwenden Sie es in Innenräumen
	CE-Kennzeichnung
	Gemäß WEEE-Richtlinie
	Schutzklasse II

#### 2.2 Vorsichtsmaßnahmen

#### ALLGEMEINE SICHERHEITSHINWEISE FÜR WERKZEUGE.

##### **ACHTUNG!**

Bei der Verwendung von Elektrowerkzeugen sind stets die grundlegenden Sicherheitshinweise zu befolgen, um das **Brand-, Stromschlag- und Verletzungsrisiko zu minimieren.**

Lesen Sie deshalb vor Gebrauch die Bedienungsanleitung aufmerksam durch, und verwahren Sie das Benutzerhandbuch sorgfältig auf.

##### 1. Sicherheit im Arbeitsbereich

- a. **Arbeitsbereich sauber halten, und für ausreichend Beleuchtung sorgen.**  
Unordentliche und dunkle Arbeitsbereiche begünstigen Unfälle.
- b. **Elektrowerkzeuge dürfen nicht in explosionsgefährdeten Umgebungen betrieben werden (wie z. B. in Bereichen mit brennbaren Flüssigkeiten, Gasen oder Stäuben).**  
Der von Elektrowerkzeugen ausgehende Funkenflug kann Staub und Gase entzünden.
- c. **Elektrowerkzeuge nicht in der Nähe von Kindern und Schaulustigen betreiben.**  
Lassen Sie sich bei der Bedienung nicht ablenken.

##### 2. Elektrische Sicherheit

- a. **Den Stecker der Maschine nur in passende Steckdosen einführen.**  
Am Stecker keinesfalls Veränderungen vornehmen. Keine Adapter bei geerdeten Elektrowerkzeugen verwenden. Nur Originalstecker und die passende Steckdose bieten Schutz vor Stromschlägen.
- b. **Berührungen mit geerdeten Flächen, wie Rohrleitungen, Heizkörpern, Herden und Kühlschränken, vermeiden.**  
Die Stromschlaggefahr ist bei Kontakt mit einem geerdeten Körper höher.
- c. **Elektrowerkzeuge weder mit Wasser noch mit Feuchtigkeit in Berührung kommen lassen.**  
Wenn Wasser ins Werkzeug gelangt, steigt das Stromschlagrisiko.
- d. **Das Stromkabel nicht zweckentfremden. Das Elektrowerkzeug niemals am Stromkabel tragen oder anheben.**  
Niemals am Stromkabel ziehen, um den Stecker aus der Steckdose zu entfernen. Stromkabel nicht mit Wärmequellen, Öl, scharfen Kanten oder beweglichen Teilen in Berührung bringen. Beschädigte oder verwickelte Kabel erhöhen das Stromschlagrisiko.
- e. **Bei Betrieb des Elektrowerkzeugs im Freien eine für den Außenbetrieb geeignete Verlängerung verwenden.**  
Hierdurch wird das Stromschlagrisiko reduziert.

**f. Bei Einsatz in Feuchträumen in jedem Fall eine Fehlerstromschutzeinrichtung verwenden.**

Durch Verwendung eines FI-Schalters lässt sich das Stromschlagrisiko verringern.

**3. Persönliche Sicherheit**

**a. Seien Sie vorsichtig und achtsam beim Umgang mit Elektrowerkzeugen.**

Bedienen Sie Elektrowerkzeuge nicht übermüdet oder unter Einfluss von Alkohol, Drogen oder Medikamenten. Bereits ein unachtsamer Augenblick kann bei der Bedienung von Elektrowerkzeugen zu schweren Verletzungen führen.

**b. Verwenden Sie persönliche Schutzausrüstung.**

Für Ihre persönliche Sicherheit tragen Sie stets Augenschutz. Verwenden Sie geeignete Schutzausrüstung, wie Staubschutzmaske, rutschfeste Sicherheitsschuhe, Helm oder Gehörschutz.

**c. Treffen Sie Vorkehrungen, um ein unbeabsichtigtes Einschalten zu vermeiden.**

Den Schalter auf die Position "offen" stellen, bevor das Werkzeug ans Netz bzw. eine sonstige Stromquelle angeschlossen wird und bevor das Werkzeug angehoben oder getragen wird. Das Tragen von Elektrowerkzeugen, während Sie mit der Hand den Schalter berühren, oder das Anschließen an die Steckdose von Elektrowerkzeugen, deren Schalter sich in der Position "geschlossen" befindet, kann zu Unfällen führen.

**d. Entfernen Sie alle Schlüssel, bevor Sie die Maschine einschalten.**

Durch einen an einem beweglichen Teil des Elektrowerkzeugs angebrachten Schlüsselanhänger besteht Verletzungsgefahr.

**e. Sorgen Sie für sicheren Stand beim Arbeiten.**

So können Sie in unvorhergesehenen Situationen das Elektrowerkzeug besser beherrschen.

**f. Tragen Sie keine weite Kleidung, hängenden oder abstehenden Kleidungsstücke und Schmuck, welche sich in beweglichen Teilen verfangen könnten.**

Halten Sie ausreichend Abstand mit Haaren und Handschuhen zu beweglichen Teilen. Weite Kleidung, Schmuck oder lange Haare können sich in beweglichen Teilen verfangen.

**h. Lassen Sie nicht zu, dass Sie durch das Vertrauen, dass Sie durch das häufige Verwenden von Werkzeugen erlangen, die allgemeinen Sicherheitsgrundsätze außer Acht lassen.** Ein unachtsame Aktion kann in einem Bruchteil einer Sekunde zu schweren Verletzungen führen.

**4. Betrieb und Pflege von Elektrowerkzeugen**

**a. Überbeanspruchen Sie das Elektrowerkzeug nicht.**

Verwenden Sie das auf die jeweilige Anwendung passende Elektrowerkzeug. Mit dem richtigen Elektrowerkzeug und der vorgegebenen Geschwindigkeit lässt sich die Arbeit effizienter und sicherer ausführen.

**b. Verwenden Sie das Elektrowerkzeug nicht, wenn der Schalter kein Umschalten von „Funktion“ auf „Stopp“ und umgekehrt zulässt.** Jedes Elektrowerkzeug, das sich nicht mit dem Schalter steuern lässt, ist gefährlich und muss repariert werden.

**c. Trennen Sie, wenn möglich, den Stecker von der Stromversorgung und/oder entnehmen Sie die Batterie, bevor Sie Einstellungen vornehmen, Zubehörteile wechseln oder das Elektrowerkzeug verstauen.** Solche vorbeugende Sicherheitsmaßnahmen verringern die Gefahr, dass das Werkzeug versehentlich gestartet wird.

**d. Bewahren Sie inaktive Elektrowerkzeuge außerhalb der Reichweite von Kindern auf und lassen Sie nicht zu, dass das Elektrowerkzeug von Personen gehandhabt wird, die mit den Werkzeugen und mit diesen Anweisungen nicht vertraut sind.** In den Händen von nicht geschulten

Benutzern sind die Elektrowerkzeuge gefährlich.

**e. Warten Sie die Elektrowerkzeuge und das Zubehör. Stellen Sie sicher, dass die beweglichen Teile nicht falsch ausgerichtet oder verklemmt sind, dass keine gebrochenen Teile oder sonstige Bedingungen vorhanden sind, die die Funktion der Elektrowerkzeuge beeinträchtigen könnten.** Beschädigte Elektrowerkzeuge müssen vor der Benutzung repariert werden. Viele Unfälle werden durch unzureichend gewartete Elektrowerkzeuge verursacht.

**f. Elektrowerkzeug, Zubehör und Werkzeugaufsätze usw. gemäß der Bedienungsanleitung unter Berücksichtigung der Arbeitsbedingungen und des Arbeitsfortschritts verwenden.**

Elektrowerkzeug ausschließlich für die ihnen zugeordnete Anwendung nutzen.

**h. Halten Sie die Handgriffe und Griffflächen trocken, sauber und öl- und fettfrei.** Rutschige Handgriffe und Griffflächen erlauben keinen sicheren Griff und keine Kontrolle des Werkzeugs bei unvorhergesehenen Situationen.

**5. Technischer Kundendienst**

**a. Dieses Elektrowerkzeug entspricht den maßgeblichen Sicherheitsvorgaben.** Reparaturen sind nur von qualifiziertem Personal unter Verwendung von Originalersatzteilen auszuführen. Die Nichteinhaltung dieser Vorgaben kann erhebliche Sicherheitsgefahren für den Anwender mit sich bringen.

**SICHERHEITSANWEISUNGEN DES MISCHERS:**

**a. Halten Sie das Werkzeug mit beiden Händen an den dafür vorgesehenen Griffen.** Ein Kontrollverlust kann zu Verletzungen führen.

**b. Achten Sie beim Mischen von brennbaren Materialien auf ausreichende Belüftung, um eine gefährliche Atmosphäre zu vermeiden.** Der sich bildende Dampf kann eingeatmet werden oder sich aufgrund der von dem Elektrowerkzeug erzeugten Funken entzünden.

**c. Mischen Sie keine Lebensmittel.** Die Elektrowerkzeuge und deren Zubehör sind nicht zum Verarbeiten von Lebensmitteln ausgelegt.

**d. Halten Sie das Kabel vom Arbeitsbereich fern.** Das Kabel kann sich mit dem Rührwerk des Mixers verwickeln.

**e. Vergewissern Sie sich, dass sich der Mischbehälter in einer stabilen und festen Position befindet.** Ein nicht ordnungsgemäß gesicherter Behälter kann sich unerwartet bewegen.

**f. Vergewissern Sie sich, dass keine Flüssigkeit gegen das Gehäuse des Elektrowerkzeugs spritzt.** Das Eindringen von Flüssigkeit in das Elektrowerkzeug kann Schäden verursachen und zu einem Stromschlag führen.

**g. Beachten Sie die Anweisungen und Warnhinweise für das zu mischende Material.** Das Mischmaterial kann gesundheitsschädlich sein.

**h. Sollte das Elektrowerkzeug in das Mischmaterial hineinfallen, ziehen Sie umgehend den Netzstecker und lassen Sie es von einer qualifizierten Person des Reparaturteams untersuchen.** Der Zugang zum Behälter mit noch eingestecktem Werkzeug kann zu einem Stromschlag führen.

**i. Greifen Sie während des Mischvorgangs nicht mit den Händen in den Behälter und stecken Sie keine Gegenstände hinein.** Das Berühren des Rührwerks des Mixers kann schwere Verletzungen hervorrufen.

**j. Setzen Sie das Werkzeug in Betrieb und verwenden Sie es nur im Mischbehälter.** Das Rührwerk des Mixers kann sich unkontrolliert verbiegen oder drehen.

**SPEZIFISCHE WARNHINWEISE:**

Zusätzliche Sicherheitshinweise durch den Hersteller.

**1) WARNUNG! Verwenden Sie die Maschine nicht für andere**

# DEUTSCH

## ÜBERSETZUNG DER ORIGINAL-BEDIENUNGSANLEITUNG

- Zwecke als die, für die sie bestimmt ist.
- Bei unzureichender Raumbelichtung ist in jedem Fall eine ausreichende künstliche Beleuchtung am Arbeitsplatz zu gewährleisten.
  - Empfohlene Betriebstemperatur zwischen 0 und 40°C (maximale Luftfeuchtigkeit 95%) und empfohlener Luftdruck zwischen 0,8 und 1,1 bar.
  - Tragen Sie vor Arbeitsbeginn Schutzhandschuhe, Gehörschutz und Schutzbrille.
  - Achten Sie beim Auspacken der Maschine und auch nach jedem Gebrauch darauf, dass sie keine Stöße oder Verformungen erleidet und keine beschädigten Teile oder Kabel vorhanden sind. Sollte dies der Fall sein, dann benutzen Sie die Maschine nicht und wenden Sie sich sofort an den Hersteller.
  - Verwenden Sie den Mischer nicht für Arbeiten mit brennbaren Flüssigkeiten oder Gasen bzw. anderen Materialien als Mörtel oder Zementkleber. Verwenden Sie das Gerät auch nicht, wenn in unmittelbarer Nähe brennbare Flüssigkeiten oder Gase vorhanden sind.
  - Halten Sie den Mischer während des Gebrauchs gut fest.
  - Halten Sie Ihren Mischer sauber und frei von Fett und Öl sowie trockenen Zement- oder Mörtelresten. Verwenden Sie für die Reinigung keine aggressiven Chemikalien oder Lösungsmittel; weitere Informationen finden Sie im Abschnitt „Reinigung und Pflege“.

### 2.3 Arbeitsbereich

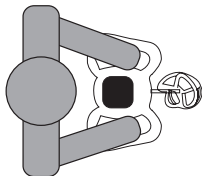

Arbeitsposition

## 3.- GEBRAUCHSANWEISUNG

### 3.1 Montageanleitung

**Achten Sie beim Auspacken der Maschine darauf, dass keine beschädigten oder gebrochenen Teile vorhanden sind. Sollte sich herausstellen, dass ein Teil beschädigt oder defekt ist, dann ersetzen Sie es durch ein Original-Ersatzteil des Herstellers und wenden Sie sich an den RUBI-Kundendienst.**

#### Einsetzen des Mischkopfes

- Der Rührkorb wird ab Werk getrennt vom Mörtelrührer geliefert.
- Schrauben Sie den oberen Teil des Rührkorbs auf die Antriebswelle (M14) des RUBIMIX-9 SUPERTORQUE auf. (abb.1)
- Den befestigten Schlüssel (22 mm) festziehen. Der Mischkopf lässt sich schwer festschrauben, dazu links drehen und mit dem zusätzlichen Schlüssel (19 mm) an der Ausgangswelle den Mischkopf im Uhrzeigersinn festdrehen. (abb.2)

#### Vor dem Start

- Prüfen, ob die Spannung der Stromversorgung mit den Angaben zu Spannung und Frequenz auf dem

Bezeichnungsschild der Maschine übereinstimmt. (abb.3)

- Die Maschine kann mit 230V, 210V / 240V betrieben werden. Die Maschine kann ebenfalls mit 110V, 100V / 120V betrieben werden. (abb.4)
- Verwenden Sie nur die in dieser Anleitung angegebenen Rührkörbe mit einem maximalen Durchmesser von 160 mm.

### 3.2 Inbetriebnahme

#### Anschluss

- Vor Inbetriebnahme der Maschine den Kopf in die zu mischende Masse eintauchen. (abb.5)
- Zum Einschalten der Maschine zuerst den Freigabeschalter und anschließend den Netzschalter betätigen.  
Den EIN/AUS-Schalter stets vollständig betätigen. (abb.6)
- Stellen Sie den an der Unterseite des Geräts befindlichen Drehzahlwähler auf die gewünschte Geschwindigkeit. (abb.7)
- Je nach Konsistenz des Materials und der zu mischenden Menge sind die zu verwendenden Mischköpfe auszuwählen.

Für Produkte mit niedriger Viskosität Köpfe mit einer linksgängigen Spirale verwenden. Für Produkt mit hoher Viskosität Mischköpfe mit Schrauben im Uhrzeigersinn verwenden.

- Zuerst mit niedriger Drehzahl arbeiten und die Geschwindigkeit erhöhen, wenn das Mischgut an Konsistenz gewinnt. (abb.8)
- Die Maschine stets mit beiden Händen festhalten. Zum Entfernen den Mischer auf- und abwärts bewegen.

Den Mischer während des Mischvorgangs entlang des Behälters bewegen, um eine ebene Oberfläche zu erhalten.

**Achtung!** Wenn der Mischer im Betrieb den Behälter berührt, kann ein starker Rückstoß erzeugt werden.

Das Material gemäß den Herstellervorgaben solange bearbeiten, bis das Mischgut den gewünschten Mischgrad erreicht hat.

Je höher die Viskosität des Mischguts, desto größer muss das Antriebsdrehmoment der Maschine sein.

- Schnell bewegen, sodass die Drehung nicht abrupt unterbricht und die Maschine stoppt.

#### Abschaltung

- Über den EIN/AUS-Schalter die Maschine ausschalten. (abb.9)

Sie hören danach noch für eine kurze Zeit Betriebsgeräusche. Um den Mischkopf zu entfernen, warten, bis die Maschine vollständig stillsteht.

Den Motor der Maschine abschalten, wenn die Maschine von einem Arbeitsbereich zu einem anderen transportiert wird.

#### Mischkopf auswechseln

- Den Mischkopf mit dem befestigten Schlüssel (22 mm) auswechseln. Im Uhrzeigersinn festziehen. (abb.10)
- Sollte der Mischkopf festsitzen, den 19-mm-Schlüssel zur Hilfe nehmen und in die Mischwelle einlegen.

### 3.3 Reinigung und wartung

**ACHTUNG!** Vor Einstellarbeiten, Reparaturen und Wartung unbedingt den Stecker ziehen.

Durch Sauberhalten der Maschine und die richtige Wartung kann die Lebensdauer verlängert werden.

Maschine und Mischer unmittelbar nach dem Gebrauch und nach langem Stillstand reinigen.

- Zur Reinigung des Mischkopfes diesen in einen Eimer mit sauberem Wasser halten und die Maschine in Betrieb setzen. (abb.11)
- Die Belüftungsöffnungen warten, reinigen und freihalten, damit ausreichend Kühlung erzielt wird. Verstopfte Lüftungsrillen können die Maschine zerstören. (abb.12)
- EIN/AUS-Schalter und Entsperrschalter müssen leichtgängig gehalten werden. (abb.13)
- Die Bürsten der Maschine sollten nach 60 Betriebsstunden bzw. bei ersten deutlichen Anzeichen von Abnutzungen ausgetauscht werden.
  - Zum Austauschen der Bürsten die Maschine ausschalten und warten, bis sie vollständig zum Stillstand gekommen ist.
  - Die Abdeckung den Bürstenhalters entfernen, die Platte entfernen und die Bürsten austauschen. (abb.14)

#### Lagerung

Die Maschine an einem kühlen und trockenen Ort, geschützt vor Kälte und direkter Sonneneinstrahlung lagern.

Die Entsorgung und Zerlegung der Maschine erfolgt gemäß den landesspezifischen Vorschriften an einer dafür qualifizierten Sammel- und Verarbeitungsstelle.

#### Kundendienst

Ausschließlich vom Hersteller bereitgestellte Originalteile und Zubehör verwenden. Reparaturen sind nur von lizenzierten Werkstätten oder dem technischen Kundendienst von RUBI auszuführen:

#### GERMANS BOADA SANTA OLIVA

Ronda de l'Albornar, 24-26  
43710 Santa Oliva  
Tarragona (Spain)  
Tel: +34 977 16 90 50

### 4.- ZUBEHÖR

<b>76970</b>	M-100-R 3H ZN	Zum Mischen von Zementmörtel	M14
<b>76971</b>	M-120-R 3H ZN	Zum Mischen von Zementmörtel	M14
<b>76972</b>	M-120-R 3H L ZN	Zum Mischen von Zementmörtel	M14
<b>76973</b>	M-140-R 3H ZN	Zum Mischen von Zementmörtel	M14
<b>76917</b>	M-100-R 3H	Zum Mischen von Zementmörtel	M14

<b>76918</b>	M-120-R 3H	Zum Mischen von Zementmörtel	M14
<b>76919</b>	M-140-R 3H	Zum Mischen von Zementmörtel	M14
<b>76940</b>	M-160-R 3H	Zum Mischen von Zementmörtel	M14

### 5.- KONFORMITÄTSERKLÄRUNG

Die Gesellschaft Germans Boada SA Avda Olimpiades 89-91, PO Box 14 -08 191 Rubi (Barcelona, Spanien) erklärt eigenverantwortlich, dass die Maschine

#### RUBIMIX-9 SUPERTORQUE

folgende Normen erfüllt:

- EN 62841-1:2015
- EN 62841-2-10:2017
- EN 55014-1
- EN 55014-2
- EN-61000-3-2
- EN-61000-3

Zusätzlich erfüllt die Maschine die wesentlichen Vorgaben der nachfolgenden Richtlinien:

- 2006/42/EC
- 2014/30/EC
- 2012/19/EC
- 2011/65/EC

Rubi, 2021.10.22



**Carles Gamisans Berenguer**  
Deputy General Manager

TECHNISCHE MERKMALE.....	Seite 96
ZUBEHÖR.....	Seite 97
GARANTIE.....	Seite 108-109

Jede vollständige oder teilweise Vervielfältigung dieser Bedienungsanleitung, in jeglichem Format oder mit irgendwelchen Mitteln oder Verfahren, egal ob mechanisch, fotografisch oder elektronisch, ist ohne die vorherige Genehmigung von GERMANS BOADA S.A. verboten.

Jede dieser Aktivitäten würde eine rechtliche Haftung nach sich ziehen und könnte zu einer Strafverfolgung führen.

GERMANS BOADA, S.A. behält sich das Recht vor, technische Änderungen ohne vorherige Ankündigung vorzunehmen.

# NEDERLANDS

VERTALING VAN DE ORIGINELE INSTRUCTIES

## INHOUDSOPGAVE

- 1 GEBRUIK VAN DE MACHINE**  
Onderdelen / Machine-elementen
- 2 VEILIGHEIDSWAARSCHUWINGEN**  
Symbolen  
Voorzorgsmaatregelen  
Werkgebied
- 3 GEBRUIKSIJNSTRUCTIES**  
Montage-instructies  
Inbedrijfstelling  
Schoonmaak en onderhoud
- 4 ACCESSOIRES**
- 5 VERKLARING VAN OVEREENSTEMMING**
- 6 GARANTIE**

	Drag een veiligheidsbril
	Gebruik binnenshuis
	CE-markering
	WEEE-conform
	Klasse II

## 2.2 Voorzorgsmaatregelen

### ALGEMENE VEILIGHEIDSIJNSTRUCTIES VOOR GEREEDSCHAP.

**⚠ ATTENTIE!** Lees alle veiligheidswaarschuwingen en alle instructies. Het niet naleven van alle hieronder vermelde waarschuwingen en instructies kan een elektrische schok, brand en/of ernstig letsel tot gevolg hebben.

Bewaar alle waarschuwingen en alle instructies voor toekomstige referentie.

- 1) Veiligheid van het werkgebied
  - a. **Houd het gebied schoon en goed verlicht** . Rommelige en donkere werk werkomgeving kan tot ongevallen lijden.
  - b. **Gebruik elektrisch gereedschap niet in een explosieve omgeving, zoals in de aanwezigheid van brandbare vloeistoffen, gassen of stof atmosferen**. Elektrische gereedschappen veroorzaken vonken die het stof gassen doen ontbranden.
  - c. **Uit de buurt van kinderen houden tijdens gebruik van elektrisch gereedschap**. Aflleiding, kan controle verliest veroorzaken.
- 2) Elektrische veiligheid
  - a. **De stekker van de machine moet overeenkomen met het land waar deze geschikt voor is**. De stekker mag op geen enkele manier gemodificeerd worden. Heeft u geen verloopstekkers gebruiken met gearde elektrische gereedschappen. Deugdelijke stekkers zijn een geschikte bases za het risico op elektrische schokken te beperken .
  - b. **Vermijd lichamelijk contact met gearde oppervlakken zoals leidingen, radiatoren, fornuizen en koelkasten**. Er bestaat een verhoogd risico op een elektrische schok wanneer uw lichaam geaard is.
  - c. **Geen elektrisch gereedschap aan regen of natte omstandigheden blootstellen**. Het water geeft een verhoogt risico op een elektrische schok.
  - d. **Geen misbruik het snoer / kabel . Gebruik het snoer / kabel nooit voor het dragen, tillen of de stekker uit het elektrische gereedschap trekken**. Houd snoeren / kabels uit de buurt van hitte, olie, scherpe randen of bewegende onderdelen . Beschadigde of in de war geraakte kabels vergroten het risico van een elektrische schok.
  - e. **Bij gebruik van elektrisch gereedschap buiten,**

## 1.- GEBRUIK VAN DE MACHINE

De RUBIMIX SUPERTORQUE is ontworpen voor het mengen van bouwmaterialen in poedervorm zoals: mortel, pleister, kleefstoffen, evenals verf, lakken en andere soortgelijke stoffen die geen oplosmiddelen bevatten. Bij niet-reglementair gebruik is de verantwoordelijkheid uitsluitend voor de gebruiker.

**Onderdelen:**  
**RUBIMIX SUPERTORQUE:**  
**Onderdelen van de machine**

- 1 Handvat
- 2 Power-on / off
- 3 Transmissie met 2 versnellingen
- 4 Ontgrendelen knop switch
- 5 Beschermenkap motor
- 6 Lucht uitstroom
- 7 Gereedschapsname
- 8 Sleutel (19 mm).
- 9 Sleutel (22 mm).
- 10 Mixing head Ø 120 mm .
- 11 Set of koolborstels
- 12 Handleiding

## 2.- WAARSCHUWINGEN BETREFFENDE DE VEILIGHEID

### 2.1 Symbolen

	Lees de handleiding
	Attentie
	Let op: blijf uit de buurt van vuur
	Let op: blijf van vocht weg



**gebruik dan een verleng snoer dat geschikt is voor gebruik buitenshuis.** Of het gebruikte verleng snoer geschikt is voor gebruik buitenshuis het vermindert het risico op een elektrische schok.

- f. **Als het gebruik van een gereedschap in een vochtige omgeving onvermijdelijk is, gebruik dan een beschermde aardlekschakelaar (RCD).** Gebruik van een RCD vermindert het risico op een elektrische schok.
- 3) **Persoonlijke veiligheid**
- a. **Draag altijd oogbescherming en gebruik de juiste veiligheidsuitrusting zoals een stofmasker, slipvaste veiligheidsschoenen, helm of gehoorbescherming om persoonlijk letsel risico te verminderen.**
- b. **Voorkom per ongeluk inschakelen.** Zorg ervoor dat de schakelaar in een "open" stand voordat u verbinding met het netwerk en / of accu maakt.
- c. **Dragen van het elektrische gereedschap uw vinger aan de schakelaar of het aansluiten van elektrisch gereedschap dat de schakelaar op " gesloten" positie kan ongelukken veroorzaken.**
- d. **Verwijder instelgereedschappen of sleutel voordat u de machine aanzet.** Een sleutelhanger in een draaiend deel van een elektrisch gereedschap elektrisch gereedschap kan leiden tot persoonlijk letsel.
- e. **Houdt het gereedschap stevig vast en goed in balans.** Dit maakt een betere controle over het elektrisch gereedschap in onverwachte situaties.
- f. **Draag geen losse kleding , grote voorwerpen of sieraden die wordt gegrepen door bewegende delen.** Houd je haar en handschoenen uit de buurt van bewegende delen. Loszittende kleding , sieraden en lange haren kunnen verstrikt raken in bewegende delen.
- g. **Indien voorzieningen voor het aansluiten van media extractie en stofafzuiging, ervoor zorgen dat deze zijn aangesloten en juist worden gebruikt.** Het gebruik van deze apparaten kunnen gevaar door stof.
- h. **Het vertrouwen dat men heeft verkregen door het veelvuldig gebruik van gereedschappen mag er niet toe leiden dat de algemene veiligheidsbeginselen worden genegeerd.** Een ondoordachte actie kan in een fractie van een seconde ernstige verwondingen veroorzaken.
- 4) **Gebruik en onderhoud van elektrisch gereedschap.**
- a. **Forceer het elektrisch gereedschap niet. Gebruik het juiste gereedschap voor uw toepassing.** Het juiste elektrische gereedschap zal het werk beter en veiliger doen gebruik het gereedschap waarvoor het is bedoeld.
- b. **Gebruik het elektrische gereedschap niet als de schakelaar niet van "start" naar "stop" en omgekeerd kan worden geschakeld.** Elektrisch gereedschap dat niet met schakelaars kan worden bediend, is gevaarlijk en moet worden gerepareerd.
- c. **Indien mogelijk, trek de stekker van het elektrische gereedschap uit het stopcontact en/of verwijder de accu voordat u aanpassingen maakt, accessoires verwisselt of het elektrische gereedschap opbergt.** Deze preventieve veiligheidsmaatregelen verminderen het risico dat het gereedschap per ongeluk wordt aangezet.
- d. **Bewaar elektrisch gereedschap buiten het bereik van kinderen wanneer het niet in gebruik is en sta niet toe dat personen die niet bekend zijn met het gereedschap of met deze instructies het elektrisch gereedschap gebruiken.** Elektrisch gereedschap is

- gevaarlijk in de handen van ongetrainde gebruikers.
- e. **Voer onderhoud uit aan elektrisch gereedschap en accessoires. Controleer of de bewegende delen niet zijn geblokkeerd of verkeerd op elkaar aansluiten, en of er geen kapotte onderdelen zijn of andere factoren die van invloed kunnen zijn op de bediening van het elektrisch gereedschap. Als het elektrische gereedschap beschadigd is, moet het vóór gebruik worden gerepareerd.** Veel ongevallen worden veroorzaakt door slecht onderhouden elektrisch gereedschap.
- f. **Gebruik elektrisch gereedschap, accessoires en tooltipes, etc.. in overeenstemming met deze instructies.** Het gebruik van elektrische gereedschappen door onbevoegde kan leiden tot een gevaarlijke situatie.
- h. **Houd de handgrepen en grijpvlakken droog, schoon en vrij van olie en vet.** Een stevige grip en controle over het gereedschap in onvoorzien omstandigheden is onmogelijk wanneer de handvatten en grijpvlakken glad zijn.
- 5) **Technische ondersteuning**
- a. **Dit elektrisch gereedschap voldoet aan de gestelde eisen. Reparaties mogen alleen door een gekwalificeerde professional uitgevoerd worden, met originele onderdelen , anders is er een significant risico voor de gebruiker.**

## VEILIGHEIDSVOORSCHRIFTEN VOOR DE MIXER:

- a. **Houd het gereedschap met beide handen vast aan de daarvoor bestemde handvatten.** Verlies van controle kan persoonlijk letsel veroorzaken.
- b. **Zorg voor voldoende ventilatie bij het mengen van ontvlambare materialen om een gevaarlijke atmosfeer te voorkomen.** De damp die zich ontwikkelt kan worden ingeademd of worden onttoken door de vonken die het elektrische gereedschap produceert.
- c. **Meng geen etenswaren.** Elektrisch gereedschap en de bijbehorende accessoires zijn niet ontworpen voor de verwerking van etenswaren.
- d. **Houd het snoer uit de buurt van de werkplek.** Het snoer kan verstrikt raken in de korf van de mixer.
- e. **Zorg ervoor dat het mengvat in een stevige en veilige positie wordt geplaatst.** Een mengvat dat niet goed is vastgezet, kan onverwachts verschuiven.
- f. **Zorg ervoor dat er geen vloeistof tegen de behuizing van het elektrische apparaat spat.** Vloeistof die in het elektrische apparaat is gedrongen, kan schade veroorzaken en tot een elektrische schok leiden.
- g. **Volg de instructies en waarschuwingen voor de te mengen materialen.** De te mengen materialen kunnen schadelijk zijn.
- h. **Als het elektrische apparaat in de te mengen materialen valt, trek dan onmiddellijk de stekker uit het stopcontact en laat het elektrische apparaat nakijken door een gekwalificeerde reparateur.** Als u in het vat reikt terwijl het gereedschap nog is aangesloten, kunt u een elektrische schok krijgen.
- i. **Reik tijdens het mengen niet met uw handen tot in het mengvat en steek er geen andere voorwerpen in.** Contact met de korf van de mixer kan leiden tot ernstig persoonlijk letsel.
- j. **Het gereedschap mag uitsluitend worden opgestart en gebruikt in het mengvat.** De korf van de mixer kan buigen of op een ongecontroleerde manier ronddraaien.

# NEDERLANDS

## VERTALING VAN DE ORIGINELE INSTRUCTIES

### SPECIFIEKE WAARSCHUWINGEN:

**Aanvullende veiligheidswaarschuwingen verstrekt door de fabrikant.**

- 1) **WAARSCHUWING!** Gebruik de machine niet voor andere doeleinden dan waarvoor die is ontworpen.
- 2) Het is van essentieel belang om te zorgen voor geschikte kunstverlichting op de werkplek wanneer er onvoldoende daglicht is.
- 3) Aanbevolen werktemperatuur tussen 0 en 40 °C en tussen 0,8 en 1,1 bar (maximale vochtigheid 95%).
- 4) Doe voor het begin van de werkzaamheden beschermende handschoenen, gehoorbescherming en een veiligheidsbril aan/op.
- 5) Controleer bij het uitpakken van de machine en ook na elk gebruik of er geen deuken of vervormingen zijn, noch defecte onderdelen of kabels. Gebruik in dit geval de zaagmachine niet en neem onmiddellijk contact op met de fabrikant.
- 6) Gebruik de menger niet om te werken met ontvlambare vloeistoffen of gassen of enig ander materiaal, behalve mortel of lijm. Gebruik het gereedschap ook niet als er zich ontvlambare vloeistoffen of gassen in de directe omgeving bevinden.
- 7) Houd de menger stevig vast tijdens het gebruik.
- 8) Hou uw gereedschap schoon en vrij van vet, olie en sporen van cement of droge mortel. Gebruik tijdens het reinigen geen agressieve chemicaliën of oplosmiddelen, zie het gedeelte 'Reiniging en onderhoud' voor meer informatie.

### 2.3 Werkgebied

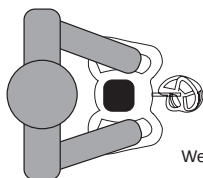

Werkpositie

## 3.- GEBRUIKSINSTRUCTIES

### 3.1 Montage-instructies

Controleer bij het uitpakken van de machine zorgvuldig of er geen beschadigde of defecte onderdelen zijn. Als u een beschadigd of defect onderdeel aantreft, vervang het dan door een origineel reserveonderdeel van de fabrikant en neem contact op met de RUBI-klantenservice.

#### Montage van de mengstaaf.

1. De mengkop wordt af fabriek niet-gemonteerd op de menger geleverd.
2. Schroef het bovenste deel van de mengkop vast op de uitgaande as (M14) van de RUBIMIX SUPERTORQUE. (fig.1)
3. Draai deze vaste met de 22 mm sleutel, linksom en gebruik de hulp sleutel van 19 mm . Los draai rechtsom. (fig.2)

#### Preflight

4. Zorg ervoor dat de spanning van de voedingspanning overeenkomt met de spanning en frequentie op het typeplaatje van de machine aangegeven. (fig.3)

5. Machines kunnen ook worden aangesloten op 230V 210V / 240V. Machines kunnen worden aangesloten op 110V 100V / 120V. (fig.4)
6. Gebruik alleen de mengkoppen die in deze handleiding worden aangegeven met een maximale diameter van 160 mm.

### 3.2 Inbedrijfstelling

#### Aansluiting

7. Alvorens de machine te gebruiken. (fig.5)
8. Om de machine te starten eerst op de knop van de veiligheidsschakelaar indrukken en dan op de schakelaar zelf.  
Werk altijd met de aan / uit schakelaar die volledig werkt. (fig.6)
9. Draai aan de snelheidsknop aan de onderkant van de machine om de gewenste snelheid te krijgen. (fig.7)
10. Afhankelijk van de samenstelling van het materiaal en het mengen hoeveelheid moet de verschillende mengstaven moeten worden toegepast.  
Als het product een lage viscositeit mix gebruik een mengkop met een linker helix.  
Als in plaats daarvan het product is een hoge viscositeit mix heeft, gebruik dan een mengstaaf met propeller, met de klok mee.
11. Begin met lage snelheid en verhogen draaisnelheid terwijl het mengsel dikte wint. (fig.8)
12. Hou de machine altijd met beide handen vast.

Verplaats de machine door de kuip tijdens het mengproces om een gelijkmatige afwerking te krijgen.

**Aandacht!** Als tijdens het mixen de zijkant wordt geraakt kan dit een duw veroorzaken.

De duur van megen is afhankelijk van de aanbevelingen van de fabrikant van de materialen.

De dikte van het te mengen materiaal , hoe groter de sterkte van het koppel die de mixer te verwerken krijgt.

13. Werk zodat de snelheid niet abrupt kan laten vallen en bereiken de machine te stoppen.

#### Loskoppelen

14. Laat de aan / uit -schakelaar los en de machine stopt. (fig.9)

Wacht tot de machine volledig tot stilstand is gekomen voordat u het mengstaaf uit de kuip haalt.

Vergeet niet de motor bij het verplaatsen tussen de verschillende werkgebieden uit te schakelen.

#### Het veranderen van de mengstaaf

15. Om de mengstaaf te veranderen, gebruik de 22 mm sleutel, met de klok mee te draaien. (fig.10)
16. Als de mengstaaf vast zit, gebruik dan een 19mm steeksleutel om te helpen.

### 3.3 Schoonmaak en onderhoud

**WAARSCHUWING!** De stekker uit het stopcontact bij het uitvoeren van eventuele aanpassingen , reparaties of onderhoud.

Schoonmaken en goed onderhoud kan de levensduur van de machine verlengen.

Maak de machine en de mangstaaf onmiddellijk schoon na gebruik.

- Om het mengstaaf te reinigen, raden wij u aan deze onder te dompelen in een emmer schoon water. (fig.11)
- Onderhoud de ventilatieopeningen om voldoende koeling te garanderen. Gesloten ventilatie groeven veroorzaken defecte aan de machine. (fig.12)
- Besteed aandacht aan de goede werking van de aan / uit schakelaar. (fig.13)
- De machine is uitgerust met borstels die moet vervangen worden na 60 uur gebruik of bij het tonen duidelijke tekenen van slijtage.
  - Om de borstels te veranderen, zet het apparaat uit en wacht tot deze volledig is gestopt.
  - Verwijder de borstel deksel , verwijder het moederbord en plaats de borstels. (fig.14)

### Opslagruimte

Bewaar het apparaat op een koele droge plaats, beschermd tegen de koude en direct zonlicht.

De sluiting en ontmanteling van de machine moet worden uitgevoerd volgens de instructies van elk land op een verzamelpunt voor de juiste indeling en verwerking van materialen.

### After-sales service

Gebruik alleen toebehoren en originele reserveonderdelen van de fabrikant. Reparaties mogen alleen door een erkende werkplaats of RUBI technische ondersteuning worden uitgevoerd:

### **GERMANS BOADA SANTA OLIVA**

Ronda de l'Albornar, 24-26, 43710 Santa Oliva,  
Tarragona (Spain)  
Tel: +34 977 16 90 50  
info@rubi.com

## 4.- ACCESSOIRES

<b>76970</b>	M-100-R 3H ZN	Voor het mengen van cementmortels	M14
<b>76971</b>	M-120-R 3H ZN	Voor het mengen van cementmortels	M14
<b>76972</b>	M-120-R 3H L ZN	Voor het mengen van cementmortels	M14
<b>76973</b>	M-140-R 3H ZN	Voor het mengen van cementmortels	M14
<b>76917</b>	M-100-R 3H	Voor het mengen van cementmortels	M14
<b>76918</b>	M-120-R 3H	Voor het mengen van cementmortels	M14
<b>76919</b>	M-140-R 3H	Voor het mengen van cementmortels	M14
<b>76940</b>	M-160-R 3H	Voor het mengen van cementmortels	M14

## 5.- VERKLARING VAN OVEREENSTEMMING

Het bedrijf, **Germans Boada SA** Avda Olimpiades 89-91 , Postbus 14 -08 191 Rubi (Barcelona, Spanje), verklaart hierbij dat de machine:

### **RUBIMIX-9 SUPERTORQUE**

Voldoet aan de volgende normen:

- EN 62841-1:2015
- EN 62841-2-10:2017
- EN 55014-1
- EN 55014-2
- EN-61000-3-2
- EN-61000-3

En het voldoet aan de essentiële eisen van de richtlijnen:

- 2006/42/EC
- 2014/30/EC
- 2012/19/EC
- 2011/65/EC

Rubi, 2021.10.22



**Carles Gamisans Berenguer**  
Deputy General Manager

TECHNISCHE EIGENSCHAPPEN.....PAG. 96  
ACCESSOIRES.....PAG. 97  
GARANTIE.....PAG. 108-109

Zonder voorafgaande toestemming van GERMANS BOADA S.A. is volledige of gedeeltelijke reproductie van de handleiding verboden, ongeacht het formaat of de gebruikte wijze of procedure, hetzij mechanisch, fotografisch of elektronisch.  
Elk van deze activiteiten zal juridische implicaties met zich meebrengen en zou kunnen leiden tot strafrechtelijke vervolging.  
GERMANS BOADA, S.A. behoudt zich het recht voor om technische wijzigingen aan te brengen zonder voorafgaande kennisgeving.

# DANSK

## OVERSÆTTELSE AF DE ORIGINALE INSTRUKTIONER

### INDHOLD

- 1 BRUG AF MASKINEN**  
Komponenter/ maskinens elementer
- 2 SIKKERHEDSADVARSLER**  
Symboler  
Forholdsregler  
Arbejdsområde
- 3 BETJENINGSVEJLEDNING**  
Vejledning i samling  
Start af maskinen  
Rengøring og vedligeholdelse
- 4 TILBEHØR**
- 5 OVERENSSTEMMELSESERKLÆRING**
- 6 GARANTI**

### 1.- BRUG AF MASKINEN





RUBIMIX SUPERTORQUE er beregnet til blanding af byggematerialer i pulverform som f.eks.: mørtel, gips, klæbemidler samt maling, lakker og andre lignende stoffer, der ikke indeholder opløsningsmidler. Brugeren er eneansvarlig i tilfælde af ukorrekt brug.





#### Komponenter. RUBIMIX SUPERTORQUE: Maskinens elementer

- Håndgreb
- Tænd-/slukknop
- To-trins gearkasse
- Udløserknop til tænd-/slukknappen
- Beskyttelseshus til motor
- Ventilationsgitter
- Værktøjsholder
- Fastnøgle (19 mm)
- Fastnøgle (22 mm)
- Piskeris til mørtel, 140 mm.
- Sæt med ekstra børster
- Instruktionsmanual

### 2.- SIKKERHEDSADVARSLER

#### 2.1 Symboler

	Læs brugsanvisningen
	Forsigtig
	OBS: Hold dig væk fra ild
	OBS: Hold dig væk fra fugt

	Anvend sikkerhedsbriller
	Brug indendørs
	CE-mærke
	Overholder WEEE
	Klasse II.

#### 2.2 Forholdsregler

#### GENERELLE SIKKERHEDSADVARSLER FOR VÆRKTØJER

**⚠ ADVARSEL!** Læs alle sikkerhedsadvarselne og alle instruktionerne. Manglende overholdelse af alle de advarsler og instruktioner, der er angivet nedenfor, kan medføre elektrisk stød, brand og/eller alvorlig skade.  
**Gem alle advarsler og instruktioner til fremtidig reference.**

- 1) Sikkerhed i arbejdsområdet**
  - Hold arbejdsområdet rent og godt oplyst.** Mørke områder og manglende orden fører til ulykker.
  - Håndter ikke el-værktøjer i eksplosive atmosfærer, f.eks. i nærvær af brændbare væsker, gasser eller støv.** El-værktøjer genererer gnister, der kan antænde støv og dampe.
  - Hold børn og tilskuere på afstand under håndtering af et el-værktøj.** Distractioner kan resultere i tab af kontrol.
- 2) Elektrisk sikkerhed**
  - Stikket på el-værktøjet skal passe til soklen i stikkontakten.** Stikket må aldrig modificeres på nogen måde. Brug ikke stikadapters med jordede el-værktøjer. Umodificerede stik og matchende stikkontakter reducerer risikoen for elektrisk stød.
  - Undgå kropskontakt med jordede overflader som rør, radiatorer, elektriske kogeplader og køleskabe.** Der er øget risiko for elektrisk stød, hvis kroppen forbindes til jord.
  - Udsæt ikke el-værktøjer for regn eller fugt.** Alt vand, som kommer ind i værktøjet, øger risikoen for elektrisk stød.
  - Håndter lysnetledningen med forsigtighed. Brug ikke lysnetledningen til at bære eller løfte el-værktøjet eller trække stikket ud.** Hold lysnetledningen væk fra varme, olie, skarpe kanter og bevægelige dele. Beskadede eller snoede lysnetledninger øger risikoen for elektrisk stød.
  - Ved brug af et el-værktøj udendørs skal der bruges forlængerledninger til udendørs brug.** Brug af forlængerledninger, der er egnede til udendørs brug, reducerer risikoen for elektrisk stød.
  - Hvis det er uundgåeligt at bruge værktøjet i et fugtigt område, skal der bruges en strømforsyning, der er beskyttet med en fejlstrømsafbryder (RCD).** Brugen af en fejlstrømsafbryder reducerer risikoen for elektrisk stød.

### 3) Personlig sikkerhed

- a. **Udvis årvågenhed, vær opmærksom på, hvad du laver, og brug sund fornuft, når du håndterer et elværktøj.** Brug ikke el-værktøjer, når du er træt eller under påvirkning af alkohol, stoffer eller medicin. Et øjebliklig distraktion under håndtering af el-værktøjer kan medføre alvorlig personskade.
- b. **Brug personlig værnemidler. Brug altid øjenbeskyttelse.** Brugen af sikkerhedsudstyr, der er egnet til forholdene, såsom støvmaske, skridsikert fodtøj, hjelm eller høreværn reducerer personskade.
- c. **Undgå utilsigtet opstart. Sørg for, at kontakten er i "åben" stilling, før du sætter maskinen i stikkontakten og/eller tilslutter batteriet, og før du løfter eller bærer værktøjet.** Det at holde fingeren på tænd-/slukknappen, mens du bærer el-værktøjet, eller sætte det i stikkontakten, mens tænd-/slukknappen er i positionen "til", kan føre til ulykker.
- d. **Fjern eventuelle spændenøgler eller justeringsværktøjer, før el-værktøjet aktiveres.** En spændenøgle eller et værktøj, der er tilsluttet en roterende del af et el-værktøj, kan medføre personskade.
- e. **Undgå at strække dig overdrevent. Hold fødderne sikkert på gulvet, og bevar altid ligevægten.** Dette giver bedre kontrol over el-værktøjet i uventede situationer.
- f. **Brug egnet beklædning. Brug ikke løstsiddende tøj eller smykker.** Hold hår, tøj og handsker væk fra bevægelige dele. Løstsiddende tøj, smykker og langt hår kan blive fanget i bevægelige dele.
- g. **Hvis der er adgang til udstyr til tilslutning af suge- og støvsamlingsudstyr, skal det sikres, at disse tilsluttes og anvendes korrekt.** Brug af sådant udstyr kan reducere støvrelaterede risici.
- h. **Den tillid, der opnås ved hyppig brug af værktøj, bør ikke resultere i, at de generelle sikkerhedsprincipper ignoreres.** En skødesløs handling kan forårsage en alvorlig skade på en brøkdæl af et sekund.

### 4) Brug og pleje af el-værktøjer.

- a. **Brug ikke kraft på elektrisk værktøj. Brug el-værktøjer korrekt til deres korrekte anvendelse.** Det rette elektriske værktøj fungerer bedre og sikrere, når det anvendes ved den hastighed, som det er beregnet til.
- b. **Brug ikke el-værktøjet, hvis tænd-/slukknappen ikke tillader skift fra "start" til "stop" og omvendt.** El-værktøj, som ikke kan styres med tænd-/slukknappen, er farligt og skal repareres.
- c. **Tag stikket ud af strømforsyningen og/eller fjern batteriet, hvis det er muligt, inden der foretages justeringer, inden udsifting af tilbehør eller opbevaring af el-værktøjet.** Disse forebyggende sikkerhedsforanstaltninger mindsker risikoen for ved et uheld at starte værktøjet.
- d. **Opbevar el-værktøj, der ikke er i brug, utilgængeligt for børn, og lad ikke personer, der ikke er bekendt med værktøjet eller med disse instruktioner, håndtere el-værktøjet.** El-værktøj er farligt i hænderne på brugere, der ikke er oplærte.
- e. **Foretag vedligeholdelse af el-værktøj og tilbehør. Kontroller, at de bevægelige dele ikke er forkeret justeret eller låst, at der ikke er beskadigede dele eller andre faktorer, der kan påvirke betjeningen af el-værktøjet. El-værktøj skal repareres inden brug, hvis det er beskadiget.** Mange ulykker skyldes dårligt vedligeholdt el-værktøj.
- f. **Brug el-værktøj, tilbehør, værktøjsbits osv. i henhold til disse instruktioner og under hensyntagen til**

**arbejdsvilkårene og det arbejde, der skal udføres.** Brug af el-værktøjer til andre formål end dem, der er beregnet til, kan resultere i farlige situationer.

- h. **Hold håndtagene og gribefladerne tørre, rene og fri for olie og fedt.** Glatte håndtag og gribeflader giver ikke et sikkert greb og kontrol over værktøjet under uforsudsete omstændigheder.

### 5) Teknisk service

- a. **Få dit el-værktøj efterset af et kvalificeret serviceværksted og udelukkende med reservedele, der er identiske med de originale dele.** Dette sikrer, at el-værktøjets sikkerhed bliver opretholdt.

### SIKKERHEDSINSTRUKTIONER FOR BLANDEMASKINEN:

- a. **Hold værktøjet med begge hænder ved de tilsigtede håndtag.** Tab af kontrol kan forårsage personskade.
- b. **Sørg for tilstrækkelig ventilation ved blanding af brandbare materialer for at undgå en farlig atmosfære.** Udviklede dampe kan indåndes eller antændes af de gnister, som el-værktøjet producerer.
- c. **Bland ikke fødevarer.** El-værktøjet og dets tilbehør er ikke udformet til forarbejdning af fødevarer.
- d. **Hold ledningen væk fra arbejdsområdet.** Ledningen kan blive viklet sammen af blanderkurven.
- e. **Sørg for, at blandebeholderen er placeret i en fast og sikker position.** En beholder, der ikke er ordentligt sikret, kan uventet bevæge sig.
- f. **Sørg for, at der ikke sprøjter væske mod el-værktøjets kabinet.** Væske, der er trængt ind i el-værktøjet, kan forårsage skader og føre til elektrisk stød.
- g. **Følg instruktionerne og advarselerne for det materiale, der skal blandes.** Det materiale, der skal blandes, kan være skadeligt.
- h. **Hvis el-værktøjet falder ned i det materiale, der skal blandes, skal du straks tage værktøjet ud af stikkontakten og få el-værktøjet kontrolleret af en kvalificeret reparatør.** At række ned i spanden mens værktøjet stadig er tilsluttet kan føre til elektrisk stød.
- i. **Ræk ikke hænderne ind i blandebeholderen og indføj ikke andre genstande i den, mens der blandes.** Kontakt med blanderkurven kan føre til alvorlig personskade.
- j. **Start og stands kun værktøjet nede i blandebeholderen.** Blanderkurven kan bøje eller dreje rundt på en ukontrolleret måde.

### SPECIFIKKE ADVARSLER:

Yderligere sikkerhedsadvarsler fra producenten

- 1) **ADVARSEL!** Brug ikke maskinen til andre formål end dem, som den er beregnet til.
- 2) Passende kunstig belysning er påkrævet i arbejdsområdet, hvor det naturlige lys er utilstrækkeligt.
- 3) Anbefalet driftstemperatur mellem 0 og 40 °C og mellem 0,8 og 1,1 bar (maksimal luftfugtighed 95 %).
- 4) Brug beskyttelseshandsker, høreværn og beskyttelsesbriller, inden arbejdet påbegyndes.
- 5) Ved udpakning af maskinen og efter hver brug skal det kontrolleres, om den har skader eller deformationer, og om der er dele eller ledninger, som er i stykker. Hvis noget af dette er tilfældet, må el-værktøjet ikke bruges, og producenten skal straks kontaktes.
- 6) Brug ikke høreværnet til at arbejde med brandfarlige væsker eller gasser eller andre materialer end mørtel eller cementholdige klæbemidler. Brug heller ikke værktøjet, hvis der er brændbare væsker eller gasser i

# DANSK

## ØVERSÆTTELSE AF DE ORIGINALE INSTRUKTIONER

nærheden.

- Hold røreværket fast under brug.
- Hold værktøjet rent og fri for fedt, olie og tørre mørtel- eller cementrester. Brug ikke aggressive kemiske produkter eller opløsningsmidler under rengøring. Se afsnittet "Rengøring og vedligeholdelse" for yderligere oplysninger.

### 2.3 Arbejdsområde

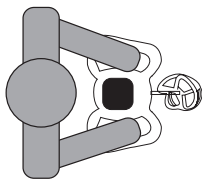

Arbejdsstilling

## 3.- BETJENINGSVEJLEDNING

### 3.1 Monteringsanvisninger

Efter udpakning af maskinen kontrolleres der omhyggeligt for beskadigede eller ødelagte dele. Hvis der er dele, der er beskadigede eller ikke fungerer korrekt, skal disse udskiftes med originale reservedele fra producenten, og RUBI's eftersalgsservice skal kontaktes.

#### Montering af piskeris.

- Piskeriset leveres adskilt fra røreværket.
- Skrue den øverste del af piskeriset på udgangsakslen (M14) på din RUBIMIX SUPERTORQUE. (fig.1)
- Brug 22 mm fastnøglen til at skrue piskeriset stramt på plads ved at skrue mod venstre, og brug 19 mm hjælpefastnøglen på udgangsakslen for at fastholde piskeriset mens du skruer mod højre. (fig.2)

#### Indledende kontroller

- Kontrollér, at spændingen på strømforsyningen svarer til den spænding og frekvens, der er angivet på maskinens typeskilt. (fig.3)
- 230 V-maskiner kan også sluttes til 210 V/240 V. 110 V-maskiner kan tilsluttes til 100 V/120 V. (fig.4)
- Brug kun piskeris, der er angivet i denne vejledning, med en maksimal diameter på 160 mm.
- 

### 3.2 Start af maskinen

#### Aktivering

- Før du starter maskinen, skal du nedsætte piskeriset i det produkt, du ønsker at blande. (fig.5)
- Maskinen startes ved først at trykke på udløserknappen til tænd-/slukknappen og derefter trykke på tænd-/slukknappen. Arbejd altid med tænd-/slukknappen trykket helt i bund. (fig.6)
- Drej hastighedsvælgeren på den nederste del af maskinen for at indstille den ønskede hastighed. (fig.7)
- Der skal anvendes forskellige piskeris afhængigt af materialets konsistens og mængden, der skal blandes.

Hvis det produkt, der skal blandes, har en lav viskositet, bruges piskeriset med venstrevendt vinge, og modsat, hvis det har høj viskositet, bruges et piskeris med højrevendt vinge.

- Start med at blande ved lav hastighed, og øg derefter rotationshastigheden, efterhånden som blandingen bliver tykkere. (fig.8)
- Hold altid maskinen med begge hænder, og hæv og sænk røreværket under omrøring.

Bevæg maskinen rundt i hele beholderen under blandingprocessen for at sikre en homogen finish.

**Advarsel!** Hvis røreværket rammer beholderens side, mens det er i gang, kan der forekomme et skarpt tilbageslag. Bearbejd materialet, indtil der opnås en passende blanding i overensstemmelse med de anbefalinger, som fabrikanten har angivet.

Jo mere viskøst materialet, der skal blandes, er, desto større er det drejningsmoment, der påvirker maskinen.

- Mens du arbejder, skal du undgå enhver pludselig nedgang i omdrejningerne, som kunne stoppe maskinen.

#### Deaktivering

- Udløs tænd-/slukknappen for at slukke for maskinen. (fig.9)

Røreværket bliver ved med at rotere et kort øjeblik, efter det er blevet slukket. Vent, indtil maskinen er helt stoppet, før du fjerner piskeriset fra beholderen.

Husk at slukke for motoren, når du bevæger dig mellem forskellige arbejdssteder.

#### Udskiftning af piskeriset

- For at udskifte piskeriset skal du bruge 22 mm fastnøglen og med fast hånd skrue det af ved at dreje mod højre. (fig.10)
- Hvis piskeriset sidder fast, skal du anvende 19 mm hjælpefastnøglen på røreværkets aksel.

### 3.3 Rengøring og vedligeholdelse

**ADVARSEL!** Træk stikket til maskinen ud, inden der foretages justeringer, reparationer eller vedligeholdelse.

Korrekt rengøring og vedligeholdelse af maskinen kan forlænge dennes levetid.

Rengør straks maskinen og piskeriset efter brug, og også i løbet af længere perioder med inaktivitet.

- For at rengøre piskeriset anbefaler vi, at du nedsænker det i en spand med rent vand og tænder for maskinen. (fig.11)
- Hold ventilationsåbningerne rene og åbne for at sikre tilstrækkelig afkøling. Blokerede ventilationsåbninger kan beskadige maskinen. (fig.12)
- Hold øje med, at tænd-/slukknappen fungerer korrekt, såvel som dens udløserknop. (fig.13)
- Maskinen er udstyret med børster, som skal udskiftes efter 60 timers brug, eller når de viser tydelige tegn på slid.
  - For at udskifte børsterne skal du slukke for maskinen og vente, til den er helt stoppet.
  - Fjern børsteholderdækslerne, tag børstepuden af og udskift børsterne. (fig.14)

### Opbevaring

Opbevar værktøjet på et køligt og tørt sted, der er beskyttet mod kulde og direkte sollys.

Maskinen skal bortskaffes og demonteres i overensstemmelse med anvisningerne i hvert land på et selektivt indsamlingssted for korrekt klassificering og forarbejdning af materialerne.

### Eftersalsservice

Brug kun originale reservedele leveret af producenten. Reparationer må kun udføres af certificerede værksteder eller RUBI's tekniske service:

#### **GERMANS BOADA SANTA OLIVA**

Ronda de l'Albornar, 24-26  
43710 Santa Oliva  
Tarragona (Spain)  
Tel: +34 977 16 90 50

### 4.- TILBEHØR

<b>76970</b>	M-100-R 3H ZN	Til blanding af cementbaserede mørtler	M14
<b>76971</b>	M-120-R 3H ZN	Til blanding af cementbaserede mørtler	M14
<b>76972</b>	M-120-R 3H L ZN	Til blanding af cementbaserede mørtler	M14
<b>76973</b>	M-140-R 3H ZN	Til blanding af cementbaserede mørtler	M14
<b>76917</b>	M-100-R 3H	Til blanding af cementbaserede mørtler	M14
<b>76918</b>	M-120-R 3H	Til blanding af cementbaserede mørtler	M14
<b>76919</b>	M-140-R 3H	Til blanding af cementbaserede mørtler	M14
<b>76940</b>	M-160-R 3H	Til blanding af cementbaserede mørtler	M14

### 5.- OVERENSSTEMMELSESERKLÆRING

Selskabet GERMANS BOADA S.A Avda. Olimpiades 89-91, P.O Box 14 -08191 Rubi (Barcelona, Spanien), erklærer på eget ansvar, at maskinen:

#### **RUBIMIX-9 SUPERTORQUE**

Overholder følgende standarder:

- EN 62841-1:2015
- EN 62841-2-10:2017
- EN 55014-1
- EN 55014-2
- EN-61000-3-2
- EN-61000-3

Og opfylder de væsentlige krav i følgende direktiver:

- 2006/42/EC
- 2014/30/EC
- 2012/19/EC
- 2011/65/EC

Rubi, 2021.10.22



**Carles Gamisans Berenguer**  
Deputy General Manager

TEKNISKE SPECIFIKATIONER.....Side 96  
TILBEHØR.....Side 97  
GARANTI .....Side 108-109

Reproduktionen af dette dokument, helt eller delvis, i ethvert format eller på nogen måde eller procedure, uanset om det er mekanisk, fotografisk eller elektronisk, uden forudgående tilladelse fra GERMANS BOADA, SA, er forbudt.  
Enhver af disse aktiviteter skal have de tilsvarende juridiske forpligtelser og kunne resultere i strafferetlig retsforfølgning.  
GERMANS BOADA, SA forbeholder sig ret til enhver teknisk ændring uden forudgående varsel.

# РУССКИЙ

ПЕРЕВОД ОРИГИНАЛА ИНСТРУКЦИИ

## СОДЕРЖАНИЕ

- 1 ИСПОЛЬЗОВАНИЕ**  
Компоненты / Части агрегата
- 2 МЕРЫ БЕЗОПАСНОСТИ**  
Символы  
Предосторожности  
Рабочее место
- 3 ИНСТРУКЦИЯ ПО ЭКСПЛУАТАЦИИ**  
Инструкция по сборке  
Запуск  
Очистка и содержание
- 4 ПРИНАДЛЕЖНОСТИ**
- 5 ДЕКЛАРАЦИЯ СООТВЕТСТВИЯ**
- 6 ГАРАНТИЯ**

## 1.- ИСПОЛЬЗОВАНИЕ



Миксер RUBIMIX SUPERTORQUE был разработан для смешивания таких сухих строительных материалов как: смеси, штукатурка, клеевые смеси, а также для смешивания красок, лаков и схожих веществ не содержащих растворители. В случае его использования не по назначению, пользователь принимает на себя всю ответственность.

**Компоненты.  
RUBIMIX SUPERTORQUE:  
Части миксера**

- 1 Рукоятка.
- 2 Выключатель вкл/выкл.
- 3 Двухступенчатая коробка передач
- 4 Кнопка разблокировки выключателя
- 6 Защитный корпус двигателя
- 7 Вентиляционная решётка
- 8 Головка крепления насадок
- 9 Ключ (19 мм).
- 10 Ключ (22 мм).
- 11 Насадка для смешивания растворов Ø 120 мм.
- 12 Набор запасных щёт
- 13 Инструкция

## 2.- МЕРЫ БЕЗОПАСНОСТИ

### 2.1 Символы

	Внимательно прочитать инструкцию
	Внимание
	Внимание: держаться подальше от огня
	Внимание: беречь от влаги

	Использовать защитные очки
	Использовать в помещении
	Маркировка ЕС
	Согласно RAEE
	Класс II

### 2.2 Предосторожности

#### ОБЩИЕ РЕКОМЕНДАЦИИ ПО БЕЗОПАСНОСТИ ИСПОЛЬЗОВАНИЯ ИНСТРУМЕНТА

**⚠ ВНИМАНИЕ!** Прочтите все рекомендации по безопасности и инструкции. Невыполнение ниже приведённых рекомендации и инструкции может привести к поражению током и/или другим серьёзным повреждениям.  
**СОХРАНИТЕ** данные рекомендации и инструкции.

- 1) Безопасность рабочего места**
  - а. Содержите рабочее место в чистоте.** Обеспечьте хорошую освещённость рабочего места. Беспорядок и плохая освещённость рабочего места могут привести к несчастным случаям.
  - б. НЕ используйте электроинструмент в местах где есть вероятность взрыва и/или воспламенения, там где присутствуют воспламеняющиеся жидкости, газы, порошки.** В электроинструменте образуются искры, которые могут привести к возгоранию паров, порошков.
  - с. При работе с электроинструментом не допускайте на рабочее место детей.** Это отвлекает Вас и снижает уровень контроля.
- 2) Электробезопасность**
  - а. Вилка электрокабеля инструмента должна соответствовать розетке. НИКОГДА не переделывайте вилку. НИКОГДА не использовать никакие адапторы для вилок электроинструмента с заземлением.** Оригинальные вилки соответствующие розеткам снижают риск поражения электричеством.
  - б. Избегайте контакта тела с заземлёнными предметами такими как коммуникации, радиаторы, холодильники.** Существует повышенный риск поражения током, если Ваше тело заземлено.
  - с. Не подвергайте электроинструмент воздействию осадков и влажности.** Наличие воды увеличивает риск поражения током.
  - д. Не тяните за кабель чтобы выключить инструмент или подтащить его. Не поднимайте инструмент за кабель. Не подвергайте кабель воздействию высоких температур.** Берегите кабель от попадания на него масла, зацепов об острые края и движущихся частей. Повреждённый кабель увеличивает риск поражения током.



- e. При работе с электроинструментом вне помещений используйте удлинители предназначенные для использования вне помещений. Это снизит риск поражения током.
- f. Если использование электроинструмента в условиях повышенной влажности неизбежно, используйте защищённый УДТ источник питания (RCD). Это снизит риск поражения током.
- 3) **Личная безопасность**
- a. Будьте внимательны! Контролируйте процесс при работе с электроинструментом. Если вы устали, находитесь под воздействием медикаментов и/или других веществ негативно влияющих на внимание НЕ ИСПОЛЬЗУЙТЕ электроинструмент. Недостаток внимания и усталость могут привести к несчастным случаям и повреждению.
- b. Используйте Средства Индивидуальной Защиты (СИЗ). Всегда надевайте защитные очки. Использование СИЗ – очков, каски, перчаток, спец.обуви, наушников обеспечивает вашу личную безопасность.
- c. Избегайте непроизвольного запуска. Перед включением в сеть и/или батареи, перед перемещением инструмента удостоверьтесь, что переключатель находится в положении «открыто». Транспортировка электроинструмента с пальцем на выключателе или включение инструмента когда переключатель находится в положении «закрыто» может спровоцировать несчастный случай.
- d. Перед запуском, удостоверьтесь, что поблизости нет ключей или иных предметов. Ключ или иной предмет соединённый с вращающимися частями электроинструмента может привести к несчастным случаям.
- e. Сохраняйте равновесия на протяжении всей работы. Это улучшает контроль за электроинструментом.
- f. Одежда должна быть соответственной. Не носите широкую одежду. Не носите украшений. Волосы, одежда и перчатки должны быть вдалеке от движущихся частей. Широкая одежда, украшения и/или длинные волосы могут попасть в движущиеся части и привести к несчастным случаям.
- g. При наличии оборудования для удаления и сбора пыли, убедитесь, что они подсоединены верно. Использование данных устройств снижает риски при работе с пылью.
- h. Не позволяйте уверенности, полученной от частого использования инструмента, заставить вас игнорировать общие принципы безопасности. Неосторожное действие может привести к серьёзной травме за долю секунды.
- 4) **Использование и уход за электроинструментом.**
- a. Не перенагружайте электроинструмент. Используйте электроинструмент согласно его предназначению. Правильное использование инструмента улучшит эффективность работы и повысит безопасность.
- b. Не используйте электроинструмент, если переключатель не позволяет переключаться с «включено» на «выключено» и наоборот. Любой электроинструмент, которым нельзя управлять с помощью выключателя, опасен и подлежит ремонту.
- c. Отсоедините вилку от источника питания и/или извлеките аккумулятор, если это возможно, перед выполнением каких-либо настроек, заменой аксессуаров или хранением электроинструмента. Такие превентивные меры безопасности снижают риск случайного пуска инструмента.
- d. Храните неиспользуемые электроинструменты в недоступном для детей месте и не позволяйте лицам, не знакомым с инструментами или данными инструкциями, работать с электроинструментом. Электроинструменты опасны в руках неподготовленных пользователей.
- e. Осуществляйте техническое обслуживание электроинструментов и аксессуаров. Убедитесь в отсутствии смещений или заеданий движущиеся частей, сломанных элементов или других обстоятельств, которые могут повлиять на работу электроинструмента. При обнаружении поврежденный электроинструменты перед использованием необходимо отремонтировать. Причиной многих несчастных случаев является плохое техническое обслуживание электроинструментов.
- f. Используйте электроинструмент, его принадлежности и т.д. в соответствии с данными инструкциями и условиями работы. Использование электроинструмента не по назначению может быть опасным.
- h. Следите, чтобы рукоятки и поверхности захвата были сухими, чистыми и обезжиренными. Скользкие рукоятки и поверхности захвата не позволяют надежно удерживать инструмент и управлять им в непредвиденных ситуациях.
- 5) **Техническое обслуживание**
- a. Пользуйтесь только квалифицированными сервисами и используйте для ремонта электроинструмента только идентичные запасные части. Это гарантирует безопасное использование инструмента.

### ИНСТРУКЦИИ ПО БЕЗОПАСНОМУ ИСПОЛЬЗОВАНИЮ МИКСЕРА:

- a. Держите инструмент, положив обе руки на предназначенные для этой цели рукоятки. Потеря управления может привести к травмам.
- b. Обеспечьте достаточную вентиляцию при смешивании горючих материалов, чтобы не допустить образование опасной атмосферы. Образующийся пар может попасть в легкие или воспламениться от искры электроинструмента.
- c. Не смешивайте продукты питания. Электроинструменты и аксессуары не предназначены для работы с продуктами питания.
- d. Держите шнур подальше от рабочей зоны. Кабель может намотаться на мешалку миксера.
- e. Убедитесь, что емкость для смешивания установлена надежно и зафиксирована. Ненадежно зафиксированная емкость может неожиданно сдвинуться.
- f. Следите за тем, чтобы на корпус электроинструмента не попадала жидкость. Попадание жидкости внутрь электроинструмента может привести к повреждениям и поражению электрическим током.
- g. Следуйте инструкциям и предупреждениям по смешиваемому материалу. Смешиваемый

# РУССКИЙ

## ПЕРЕВОД ОРИГИНАЛА ИНСТРУКЦИИ

материал может быть вредным.

- h. Если электроинструмент упадет в смешиваемый материал, немедленно отключите его от сети и обратитесь к квалифицированному специалисту сервисного центра для проведения диагностики. Прикосновение к емкости с подключенным к сети инструментом может привести к поражению электрическим током.
- i. Не лезьте руками в емкость для смешивания и не вставляйте в нее какие-либо предметы во время смешивания. Контакт с мешалкой миксера может привести к серьезной травме.
- j. Запускайте инструмент и используйте его, только погрузив в емкость для смешивания. Мешалка миксера может бесконтрольно изгибаться или вращаться.

**ОСОБЫЕ ПРЕДУПРЕЖДЕНИЯ:**  
Дополнительные рекомендации производителя по безопасности.

- 1) **ВНИМАНИЕ!** Использовать только по назначению.
- 2) При недостатке естественного освещения рабочей зоны необходимо использовать дополнительное искусственное освещение.
- 3) Рекомендуемая температура работы от 0 до 40°C и от 0.8 до 1.1 бар (макс.влажность 95%).
- 4) ВСЕГДА используйте СИЗ: перчатки, наушники, очки.
- 5) После распаковки и после каждого использования убедитесь в отсутствии деформаций, следов ударов, целостности кабелей. В случае их обнаружения не использовать электроинструмент. Свяжитесь с производителем.
- 6) НЕ используйте миксер для смешивания воспламеняющихся жидкостей и веществ. НЕ использовать миксер вблизи воспламеняющихся жидкостей и веществ.
- 7) Крепко держите миксер во время его использования.
- 8) Содержите миксер в чистоте, предохраняйте его от загрязнений маслами и от остатков высохшего цементного и/или клеевого раствора. Для очистки не использовать растворители и иные агрессивные вещества, см. раздел «Очистка и содержание».

### 2.3 Рабочее место

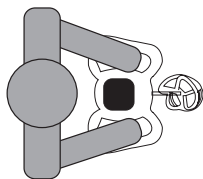

Рабочая позиция

## 3.- ИСПОЛЬЗОВАНИЕ

### 3.1 Инструкция по сборке

Распечатав упаковку, убедитесь в отсутствии поврежденных или сломанных частей. При обнаружении поврежденных частей замените их оригинальными и свяжитесь с Постпродажным обслуживанием RUBI.  
**Сборка венчика**

1. С завода миксер поставляется со снятым венчиком.
2. Прикрепите венчик к выходному валу RUBIMIX SUPERTORQUE посредством резьбового соединения (M14). (Рис.1)
3. Ключом 22 мм плотно затяните резьбу, поворачивая влево, а при помощи ключа 19 мм на оси затяните вправо. (Рис.2)

#### Предварительная проверка

4. Удостоверьтесь, что напряжение в сети совпадает с напряжением и частотой тока указанными на миксере. (Рис.3)
5. Электроинструмент 230V могут подключаться к сети 210V / 240V. Электроинструмент 110V могут подключаться к сети 100V / 120V. (Рис.4)
6. Используйте только указанные в данном руководстве венчики диаметром не более 160 мм.

### 3.2 Запуск

#### Подключение

7. Перед запуском правильно установите венчик на миксер. (Рис.5)
8. Для пуска миксера нажмите на кнопку разблокировки выключателя, затем включите выключатель. Работать ВСЕГДА с выключателем полностью активированным. (Рис.6)
9. Поверните переключатель скорости в нижней части машины, чтобы задать желаемую скорость. (Рис.7)
10. В зависимости от плотности и количества материала для смешивания используйте различные венчики. Если материал маловязкий, используйте венчик с левым винтом. Если материал сильновязкий, используйте венчик с правым винтом.
11. Начиная смешивание на малой скорости, постепенно её увеличивая. (Рис.8)
12. ВСЕГДА крепко держите миксер обеими руками, поднимая и опуская миксер.

Двигайте миксер по всей ёмкости в процессе смешивания до достижения желаемой однородности массы.

**Внимание!** Если в процессе работы венчик затронет борт ёмкости, возможен отскок от него.

Смешивайте материал до достижения желаемой однородности массы, следуя инструкциям его производителя.

13. Не допускайте резкого снижения количества оборотов.

#### Отключение

14. Отпустите выключатель для остановки миксера. Миксер продолжит вращаться некоторое время после выключения. Дождитесь полной его остановки. Вытащите из ёмкости. (Рис.9)
- ВСЕГДА отключать миксер при его перемещении между рабочими зонами.

#### Смена венчика.

15. Для смены венчика используйте ключ 22мм.

Откройте его. (Рис.10)

16. В случае затруднений, используйте вспомогательный ключ 19мм, установив его на оси миксера.

### 3.3 Очистка и содержание

**ВНИМАНИЕ!** Перед любым действием по наладке, регулировке и/или смене насадки отключите штекер миксера из розетки питания.

Правильный уход за миксером обеспечивает его правильное и безопасное функционирование и продлевает его срок использования.

Сразу после использования очистите венчик и миксер.

1. Для очистки венчика, погрузите его в ведро с чистой водой и запустите миксер. (Рис.11)
2. Не перекрывать доступ воздуха к вентиляционной решётке. Это гарантирует правильное охлаждение миксера. (Рис.12)
3. Обращайте внимание на плавность функционирования выключателя. (Рис.13)
4. Миксер оснащён щётками, которые необходимо заменять каждые 60часов работы или при признаках их выработки.
  - Для замены щёток выключить миксер и дождитесь полной остановки вращения.
  - Откройте крышку, вытащите крепление щёток и замените их. (Рис.14)

#### Хранение

Хранить миксер в защищённом от атмосферных явлений и попадания прямых солнечных лучей сухом месте.

Утилизация электроинструмента должна осуществляться согласно законодательству каждой страны в специально отведённых местах сбора для правильной классификации материалов и компонентов, из которых он изготовлен.

#### Пост-продажное обслуживание

Использовать только оригинальные запчасти производителя. Ремонт должен осуществляться только в авторизованных сервисных центрах или сервисном центре RUBI:

#### GERMANS BOADA SANTA OLIVA

Ronda de l'Albornar, 24-26

43710 Santa Oliva

Tarragona (Spain)

Tel: +34 977 16 90 50

### 4.- ПРИНАДЛЕЖНОСТИ

76970	M-100-R 3H ZN	Для смешивания цементных растворов	M14
76971	M-120-R 3H ZN	Для смешивания цементных растворов	M14
76972	M-120-R 3H L ZN	Для смешивания цементных растворов	M14

76973	M-140-R 3H ZN	Для смешивания цементных растворов	M14
76917	M-100-R 3H	Для смешивания цементных растворов	M14
76918	M-120-R 3H	Для смешивания цементных растворов	M14
76919	M-140-R 3H	Для смешивания цементных растворов	M14
76940	M-160-R 3H	Для смешивания цементных растворов	M14

### 5.- ДЕКЛАРАЦИЯ СООТВЕТСТВИЯ

Компания **Germans Boada S.A.** Avda. Olimpiades 89-91, P.O Box 14 -08191 Rubi (Barcelona, Spain), с полной ответственностью подтверждает, что миксер:

#### RUBIMIX-9 SUPERTORQUE

Отвечает следующим нормам:

- EN 62841-1:2015
- EN 62841-2-10:2017
- EN 55014-1
- EN 55014-2
- EN-61000-3-2
- EN-61000-3

А также соответствует основным требованиям Директив:

- 2006/42/EC
- 2014/30/EC
- 2012/19/EC
- 2011/65/EC

Rubi, 2021.10.22



**Carles Gamisans Berenguer**

Deputy General Manager

ТЕХНИЧЕСКИЕ ХАРАКТЕРИСТИКИ.....Стр. 96  
ПРИНАДЛЕЖНОСТИ.....Стр. 97  
ГАРАНТИЯ.....Стр. 108-109

Запрещено полное или частичное воспроизведение текста любым способом будь то механическим, фотографическим или электронным без предварительного разрешения GERMANS BOADA S.A.

В противном случае это может повлечь за собой преследование по закону.

GERMANS BOADA, S.A. оставляет за собой право на внесение любых технических изменений без предварительного объявления.

### İÇİNDEKİLER

- 1 MAKİNENİN KULLANIMI**  
Bileşenler / Makinenin öğeleri
- 2 EMNİYET UYARILARI**  
Semboller  
Önlemler  
Çalışma alanı
- 3 KULLANIM TALİMATLARI**  
Montaj talimatları  
Makinenin çalıştırılması  
Temizlik ve bakım
- 4 AKSESUARLAR**
- 5 UYGUNLUK BEYANI**
- 6 GARANTİ**

### 1.- MAKİNENİN KULLANIMI

RUBİMİX SUPERTORQUE harç, sıva, yapıştırıcılar ile solvent içermeyen boya, vernik ve diğer benzeri malzemeler gibi toz inşaat malzemelerinin karıştırılması için tasarlanmıştır. Yanlış kullanımdan tamamen kullanıcı sorumludur.





#### Bileşenler.





#### RUBİMİX SUPERTORQUE: Makinenin öğeleri

- 1 El tutacağı
- 2 Açma/kapama anahtarı
- 3 İki hızlı şanzıman
- 4 Anahtar serbest bırakma düğmesi
- 5 Motor koruyucu muhafazası
- 6 Havalandırma ızgarası
- 7 Takım tutucu
- 8 Somun anahtarı (19 mm)
- 9 Somun anahtarı (22 mm)
- 10 Harç için mikser kafası, 140 mm.
- 11 Yedek fırça seti
- 12 Kullanım kılavuzu

### 2.- EMNİYET UYARILARI

#### 2.1 Semboller

	Kullanım kılavuzunu okuyun
	Önlem
	Dikkat: Ateşten uzak tutun
	Dikkat: Nemden uzak tutun

	Emniyet gözlükleri giyin
	İç mekanlarda kullanın
	CE işareti
	WEEE
	Sınıf II'ye uygundur.

#### 2.2 Önlemler

#### ALETLER İÇİN GENEL EMNİYET UYARILARI

**⚠ UYARI!** Tüm emniyet uyarılarını ve tüm talimatları okuyun. Aşağıda belirtilen uyarı ve talimatların tamamının okunmaması elektrik çarpması, yangın ve/veya ciddi yaralanmayla sonuçlanabilir.

Tüm uyarı ve talimatları gelecekte başvurmak üzere saklayın.

- 1) Çalışma alanında emniyet
  - a. **Çalışma alanını temiz tutun ve iyice aydınlatın.** Karanlık ve düzensiz alanlar kazalara yol açar.
  - b. **Elektrik aletleri tutuşucu sıvı, gaz ya da toz gibi patlayıcı atmosferlerde kullanmayın.** Elektrikli aletler toz ve dumanları tutuşturabilen kıvılcımlar üretir.
  - c. **Elektrikli aletlerle çalışırken çocukları ve ilgisiz kişileri uzakta tutun.** Dikkat dağılması kontrol kaybına yol açabilir.
- 2) Elektriksel emniyet
  - a. **Elektrik aletin fişi mutlaka elektrik prizine uygun olmalıdır.** Fişte hiçbir şekilde değişiklik yapmayın. Topraklı elektrikli aletlerde fiş adaptörler kullanmayın. Üzerinde oynanmamış fişler ve eşleşen prizler elektrik çarpması riskini azaltır.
  - b. **Vücut ile topraklı yüzeyler arasında borular, radyatörler, elektrik ocakları ve buzdolapları gibi temaslardan sakının.** Vücudunuz topraklanmışsa elektrik çarpması riski artar.
  - c. **Elektrikli aletleri yağmura ya da nemli koşullara maruz bırakmayın.** Alete giren su elektrik çarpması riskini artırır.
  - d. **Güç kablosunu kullanırken özen gösterin. Güç kablosunu elektrikli aleti taşımak, kaldırmak ya da fişten çıkarmak için kullanmayın.** Güç kablosunu ısıdan, yağdan, keskin kenarlardan ve hareketli parçalardan uzak tutun. Hasarlı ya da dolaşmış güç kabloları elektrik çarpması riskini artırır.
  - e. **Bir elektrikli aleti dış mekanda kullanırken dış mekanda kullanıma uygun uzatma kablosu kullanın.** Dış mekanda kullanıma uygun uzatma kablosu kullanımı elektrik çarpması riskini azaltır.
  - f. **Aletin nemli yerde kullanımından sakınılmıyorsa artık akım cihazı (RCD) tarafından korunan bir güç kaynağı kullanın.** RCD kullanımı elektrik çarpması riskini azaltır.

### 3) Kişisel Emniyet

- a. **Yaptığınız iş sırasında uyanık ve dikkatli olun ve elektrik aletlerle çalışırken sağduyunuzu kullanın.** Yorgunken ya da alkol, uyuşturucu ve ilaç etkisindeyken elektrik aletleri kullanmayın. Elektrik aletlerle çalışırken bir anlık dikkat dağınıklığı ciddi yaralanmalara yol açabilir.
- b. **Kişisel emniyet teçhizatı kullanın. Her zaman göz koruması giyin.** Toz maskesi, kaymaz ayakkabı, baret ya da duyma koruması gibi koşulların gerektirdiği emniyet teçhizatının giyilmesi kişilerin göreceği zararı azaltır.
- c. **Yanlışlıkla başlatmadan sakının. Makinenin fişini prize takmadan ve/veya aküyü takmadan, yerden kaldırmadan ya da taşımadan önce anahtarın açık konumda olduğundan emin olun.** Elektrikli aletlerin parmağınız anahtarın üzerindenkeyken taşınması ya da elektrikli aletlerin fişinin anahtar "açık" konumdayken prize takılması kazalara yol açar.
- d. **Elektrikli aleti çalıştırmadan önce tüm anahtar ve ayar aletlerini çıkarın.** Bir elektrikli aletin dönen parçasına bağlı bir anahtar ya da alet yaralanmaya yol açabilir.
- e. **Uzanmayın. Ayaklarınızı zeminde sağlam tutun ve dengeyi her zaman koruyun.** Bu sayede beklenmeyen durumlarda elektrikli aleti daha iyi kontrol edebilirsiniz.
- f. **Uygun elbiseler giyin. Bol elbise giymeyin ve takı takmayın. Saçlarınızı, elbiselerinizi ve eldivenlerinizi hareketli parçalardan uzak tutun.** Bol elbiseler, takılar ve uzun saç hareketli parçalara kapılabilir.
- g. **Emme ve toz toplama teçhizatını bağlama cihazları varsa bunların bağlı olup doğru kullanıldıklarından emin olun.** Bu cihazların kullanımı tozla ilgili riskleri azaltabilir.
- h. **Aletlerin sık kullanımıyla kazanılan kendine güven, genel emniyet prensiplerinin dikkate alınmamasına izin vermemelidir.** Dikkatsiz bir hareket saniyeler içinde ciddi bir yaralanmaya neden olabilir.

### 4) Elektrikli aletlerin kullanımı ve dikkat edilecekler.

- a. **Elektrikli aletleri zorlamayın. Elektrikli aletleri düzgün uygulamaları doğrultusunda doğru şekilde kullanın.** Doğru elektrikli alet tasarlandığı hızda daha iyi ve daha emniyetli çalışır.
- b. **Anahtar "başlat"tan "durdur"'a geçiş ve tersine izin vermiyorsa elektrikli aleti kullanmayın.** Anahtarlarla kontrol edilemeyen elektrikli aletler tehlikelidir ve onarılmalıdır.
- c. **Herhangi bir ayarlama yapmadan, aksesuarları değiştirmeden veya elektrikli aleti depolamadan önce elektrikli aletin fişini prizden çıkarın ve/veya pilini çıkarın.** Bu önelimci emniyet önlemleri aletin yanlışlıkla çalıştırılması riskini azaltır.
- d. **Kullanımda olmadığı anda elektrikli aletleri çocukların ulaşamayacağı yerde saklayın ve alete ya da bu talimatlara aşına olmayan kişilerin elektrikli aletle ilgili işlemleri yürütmesine izin vermeyin.** Elektrikli aletler eğitimsiz kişilerin elinde tehlikelidir.
- e. **Elektrikli aletler ve aksesuarlarda bakım yapın. Hareketli parçaların yanlış hizalanmış veya kilitli olmadığından, kırık parça veya elektrikli aletlerin çalışmasını etkileyebilecek diğer etkenler olmadığından emin olun. Elektrikli aletler hasarlı olduklarında kullanmadan önce onarılmalıdır. Çoğu kaza, bakımı yanlış yapılan elektrikli aletlerden kaynaklanmaktadır.**
- f. **Elektrikli aletleri, aksesuarları, alet uçlarını vb. bu talimatlara göre ve çalışma koşullarıyla yapılacak**

**işî göz önünde bulundurarak kullanın.** Elektrikli aletlerin tasarlandıkları uygulamalar dışında kullanımı tehlikeli durumlara yol açabilir.

- h. **Tutamakları ve kavrama yüzeylerini kuru, temiz ve yağ ve greslen arındırılmış tutun.** Kaygan tutamaklar ve kavrama yüzeyleri, beklenmeyen durumlarda aletin güvenli bir şekilde kavranmasına ve kontrol edilmesine izin vermez.

### 5) Teknik servis

- a. **Elektrikli aletinizi yalnızca ehliyetli bir onarım servisi tarafından orijinal yedek parçalar kullanılarak kontrol ettirin.** Bu sayede elektrikli aletin emniyetinin korunması garanti edilir.

### MİKSER GÜVENLİK TALİMATLARI

- a. **Aleti tutamaklardan iki elle tutun.** Kontrol kaybı yaralanmaya sebep olabilir.
- b. **Tehlikeli ortam oluşmasını önlemek için yanıcı materyalleri karıştırırken yeterli havalandırma sağlayın.** Ortaya çıkan buhar solunabilir veya elektrikli aletin ürettiği kıvılcımlarla tutuşabilir.
- c. **Yiyecek karıştırmayın.** Elektrikli aletler ve aksesuarları, gıda işleme için tasarlanmamıştır.
- d. **Kabloyu çalışma alanından uzak tutun.** Kablo, mikser sepetine dolanabilir.
- e. **Karıştırma kabının sağlam ve güvenli bir konuma yerleştirildiğinden emin olun.** Düzgün sabitlenmemiş kap, beklenmedik şekilde hareket edebilir.
- f. **Elektrikli aletin muhafazasına sıvı dökülmediğinden emin olun.** Elektrikli alete sıvı dökülmesi hasara ve elektrik çarpmasına neden olabilir.
- g. **Karıştırılacak malzemenin talimatlarına ve uyarılarına uyun.** Karıştırılacak malzeme zararlı olabilir.
- h. **Elektrikli alet karıştırılacak malzemeye düşerse, aletin fişini derhal çekin ve elektrikli aleti yetkili bir tamirciye kontrol ettirin.** Alet hala fişe takılıyken kovaya erişmek, elektrik çarpmasına neden olabilir.
- i. **Karıştırma kabına ellerinizle erişmeyin veya karıştırma sırasında başka madde sokmayın.** Mikserin sepetiyle temas edilmesi ciddi derecede kişisel yaralanmaya neden olabilir.
- j. **Aleti yalnızca karıştırma kabında çalıştırın ve durdurun.** Mikserin sepeti bükülebilir veya kontrolsüz bir şekilde dönebilir.

### ÖZEL UYARILAR:

#### Üreticinin ilave emniyet uyarıları

- 1) **UYARI!** Makineyi tasarlandığı kullanımlar dışında kullanmayın.
- 2) Ortam işi yetersiz çalışma alanlarında yeterli yapay ışık kullanılmaldır.
- 3) Önerilen çalışma sıcaklığı 0 - 40°C aralığı ve çalışma basıncı 0,8 - 1,1 bar aralığıdır (maksimum nem %95).
- 4) Çalışmaya başlamadan önce koruyucu eldiven, duyma koruması ve koruyucu gözlük giyin.
- 5) Makinenin ambalajını açarken ve her kullanımdan sonra vuruk ya da deformasyon, bozuk parça ya da kopmuş kablo olup olmadığını kontrol edin. Bu durumlardan herhangi birisini tespit ederseniz elektrikli aleti kullanmayın ve derhal üreticiye başvurun.
- 6) Mikseri tutuşucu sıvı ya da gazlarla ve harç veya çimento benzeri yapıştırıcı dışındaki malzemelerle çalışmak için kullanmayın. Ayrıca, yakında tutuşucu sıvı ya da gaz varsa aleti kullanmayın.
- 7) Kullanım sırasında mikseri sağlam tutun.
- 8) Aleti temiz tutun ve gres, yağ ve kuru harç ya da çimento

# TÜRK

## ORJİNAL TALİMATLARIN ÇEVİRİSİ

artığı bulaştırmayın. Temizlik sırasında agresif kimyasal ürünler ya da solventler kullanmayın. Daha fazla bilgi için "Temizlik ve bakım" kısmına bakın.

### 2.3 Çalışma alanı

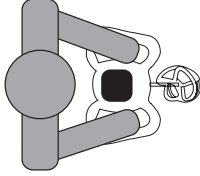

Çalışma konumu

## 3.- KULLANIM TALİMATLARI

### 3.1 Montaj talimatları

Makinenin ambalajını açtıktan sonra hasarlı ya da kırık parça olup olmadığını dikkatlice kontrol edin. Hasarlı ya da arızalı parça bulursanız üreticiden temin edeceğiniz orijinal yedek parçalarla değiştirin ve RUBİ satış sonrası hizmetlerine başvurun.

#### Mikser kafasının montajı.

1. Mikser kafası, demonte olarak teslim edilir.
2. Mikser kafasının üst kısmını, RUBİMİX SUPERTORQUE'un çıkış şaftına (M14) vidalayın. (Resim 1)
3. Mikser kafasını yerine sıkıca vidalamak için 22 mm somun anahtarıyla sola çevirin, ardından çıkış şaftında 19 mm yardımcı somun anahtarıyla mikser kafasını sağa çevirerek sabitleyin. (Resim 2)

#### Ön kontroller

4. Güç kaynağı geriliminin makine özellik etiketinde belirtilen gerilim ve frekansla eşleştiğini doğrulayın. (Resim 3)
5. 230 V makineler 210V / 240V sisteme de bağlanabilir. 110 V makineler 100V / 120V sisteme bağlanabilir. (Resim 4)
6. Yalnızca bu kılavuzda belirtilen ve maksimum 160 mm çapındaki mikser kafalarını kullanın.

### 3.2 Makinenin çalıştırılması

#### Bağlantı

7. Makineyi çalıştırmadan önce, kafayı karıştırmak istediğiniz ürünün içine yerleştirin. (Resim 5)
8. Makineyi çalıştırmak için önce anahtar serbest bırakma düğmesine, ardından da açma anahtarına basın. Makineyi her zaman açma/kapama anahtarı sonuna kadar basılı şekilde çalıştırın. (Resim 6)
9. İstenen hızı ayarlamak için makinenin alt kısmındaki hız seçme düğmesini çevirin. (Resim 7)
10. Malzemenin kıvamına ve karıştırılacak miktara bağlı olarak farklı mikser kafalarının kullanılması gerekir.

Karıştırılacak ürünün viskozitesi düşükse sol eli spiralli mikser kafasını, viskozitesi yüksekse sağ eli spiralli mikser kafasını kullanın.

11. Karıştırmaya başlarken düşük hızda çalışın ve karışım kalınlıktaça dönüş hızını artırın. (Resim 8)
12. Makineyi her zaman iki elle tutun ve bir yandan karıştırırken mikseri kaldırıp indirin.  
En sonunda homojen bir karışım elde etmek için karıştırma işlemi sırasında makineyi tüm kap etrafında dölaştırın.  
**Uyarı!** Mikser çalışırken kabin duvarına çarparsa sert bir geri tepme yaşanabilir. Malzeme üreticileri tarafından belirtilen önerilere uygun olarak uygun bir karışım elde edilene kadar malzemeyi işleyin.  
Karıştırılacak malzemenin viskozitesi ne kadar yüksekse, makineye etki eden tork kuvveti de o kadar yüksektir.
13. Çalışırken, makinenin durmasına neden olabilecek ani devir kayıplarından kaçının.

#### Bağlantı kesme

14. Makineyi kapatmak için açma/kapama anahtarını serbest bırakın. (Resim 9)  
Mikser, kapatıldıktan sonra birkaç saniye daha dönmeye devam edecektir; mikser kafasını alıcıdan çıkarmadan önce makinenin tamamen durmasını bekleyin.  
Bir çalışma alanından başka bir alana geçerken motoru durdurmayı unutmayın.

#### Mikser kafasının değiştirilmesi

15. Mikser kafasını değiştirmek için 22 mm somun anahtarını kullanın ve sağa çevirerek sökün. (Resim 10)
16. Mikser kafası sıkıysa, mikser şaftında 19 mm yardımcı somun anahtarını kullanın.

### 3.3 Temizlik ve bakım

**UYARI!** Her türlü ayarlama, onarım ve bakım işleminden önce makinenin fişini prizden çıkarın.

Makinemin temizliği ve doğru bakımı aletlerinin faydalı kullanım ömrünü uzatır.

Kullanımdan hemen sonra ve uzun süre kullanılmayacağı zamanlarda makineyi ve mikser kafasını temizleyin.

1. Mikser kafasının temizlenmesi için, temiz suyla dolu bir kovaya batırılması ve ardından makinenin çalıştırılması tavsiye edilmektedir. (Resim 11)
2. Yeterli havalandırmayı sağlamak için havalandırma yarıklarını temiz ve açık tutun. Havalandırma yarıklarının örtülmesi makineye hasar verebilir. (Resim 12)
3. AÇMA/KAPAMA anahtarının ve anahtar serbest bırakma düğmesinin düzgün çalıştığına dikkat edin. (Resim 13)
4. Makine, 60 saat kullanımdan sonra veya açık yıpranma işaretleri gösterdiğinde değiştirilmesi gereken fırçalara sahiptir.
  - Fırçaları değiştirmek için makineyi kapatın ve tamamen durmasını bekleyin.
  - Fırça tutucu kapakları çıkarın, fırça pedini sökün ve fırçaları değiştirin. (Resim 14)

#### Saklama

Makineyi soğuktan ve doğrudan güneş ışığından korunabileceği serin ve kuru bir yerde saklayın.

Makine bulunulan ülkenin yönetmeliklerine uygun şekilde devreden çıkarılıp sökülmesi ve malzemelerin doğru

sınıflandırılması ve işlenmesi için özel toplama alanlarında bertaraf edilmelidir.

#### Satış sonrası hizmetleri

Yalnızca üretici tarafından temin edilen orijinal yedek parçaları kullanın. Onarım işlemleri yalnızca onaylı atölyeler ya da RUBİ teknik servisi tarafından yapılmalıdır:

#### **GERMANS BOADA SANTA OLIVA**

Ronda de l'Albornar, 24-26  
43710 Santa Oliva  
Tarragona (Spain)  
Tel: +34 977 16 90 50

#### 4.- AKSESUARLAR

76970	M-100-R 3H ZN	Çimento bazlı harçları karıştırmak için	M14
76971	M-120-R 3H ZN	Çimento bazlı harçları karıştırmak için	M14
76972	M-120-R 3H L ZN	Çimento bazlı harçları karıştırmak için	M14
76973	M-140-R 3H ZN	Çimento bazlı harçları karıştırmak için	M14
76917	M-100-R 3H	Çimento bazlı harçları karıştırmak için	M14
76918	M-120-R 3H	Çimento bazlı harçları karıştırmak için	M14
76919	M-140-R 3H	Çimento bazlı harçları karıştırmak için	M14
76940	M-160-R 3H	Çimento bazlı harçları karıştırmak için	M14

#### 5.- UYGUNLUK BEYANI

Germans Boada S.A Avda. Olimpíades 89-91, P.O Box 14 -08191 Rubi (Barcelona, İspanya), sorumluluğu tamamen kendisinde olmak üzere,

#### **RUBİMİX SUPERTORQUE**

makinesinin aşağıdaki standartları karşıladığını:

- EN 62841-1:2015
- EN 62841-2-10:2017
- EN 55014-1
- EN 55014-2
- EN-61000-3-2
- EN-61000-3

Ve aşağıdaki direktiflerin elzem gerekliliklerini karşıladığını beyan eder:

- 2006/42/EC
- 2014/30/EC
- 2012/19/EC
- 2011/65/EC

Rubi, 2021.10.22

**Carles Gamisans Berenguer**  
Deputy General Manager

TEKNİK ÖZELLİKLER.....Sayfa 96  
AKSESUARLAR.....Sayfa 97  
GARANTİ.....Sayfa 108-109

İşin tamamen ya da kısmen her türlü formatta ya da ister mekanik, ister fotoğraf ister elektronik yöntemlerle olsun herhangi bir yöntem ya da prosedürle önceden GERMANS BOADA, S.A.nın yetkilendirmesi alınmadan çoğaltılması yasaktır.

Bu faaliyetlerden herhangi birisi karşılık gelen yasal yükümlülükleri netice verir ve cezai soruşturmalara yol açabilir. GERMANS BOADA, S.A. önceden haber vermeksizin her türlü teknik değişiklik yapma hakkını saklı tutar.

# POLSKI

TŁUMACZENIE INSTRUKCJI ORYGINALNYCH

## SPIS TREŚCI

### 1 UŻYTKOWANIE URZĄDZENIA

Elementy składowe / Elementy maszyny

### 2 OSTRZEŻENIA DOTYCZĄCE BEZPIECZEŃSTWA

Symbol

Środki ostrożności

Obszar roboczy

### 3 INSTRUKCJE UŻYTKOWANIA

Instrukcje montażu

Uruchomienie

Czyszczenie i konserwacja

### 4 AKCESORIA

### 5 DEKLARACJA ZGODNOŚCI

### 6 GWARANCJA

## 1.- UŻYTKOWANIE URZĄDZENIA





Urządzenie RUBIMIX SUPERTORQUE przeznaczone jest do mieszania materiałów budowlanych w proszku – zaprawy, tynku, klejów oraz farb, lakierów i innych podobnych substancji zawierających rozpuszczalniki. W przypadku stosowania niezgodnego z przeznaczeniem użytkownik ponosi wyłączną odpowiedzialność.



### Elementy składowe. RUBIMIX SUPERTORQUE: Elementy maszyny

- 1 Uchwyt
- 2 Włęcznik / wyłącznik
- 3 Przekładnia dwustopniowa
- 4 Przycisk blokady wyłącznika
- 6 Obudowa silnika
- 7 Szczeliny wentylacyjne
- 8 Uchwyt narzędziowy
- 9 Klucz płaski (19 mm)
- 10 Klucz płaski (22 mm)
- 11 Mieszadło do zaprawy cementowej  $\varnothing$  120 mm
- 12 Zapasowy komplet szcetek
- 13 Instrukcja obsługi

## 2.- OSTRZEŻENIA DOTYCZĄCE BEZPIECZEŃSTWA

### 2.1 Symbole

	Należy przeczytać instrukcję obsługi
	Ostrożnie
	Uwaga: Trzymaj z dala od ognia
	Uwaga: Trzymaj z dala od wilgoci

	Używać okularów ochronnych
	Użyj w pomieszczeniu
	Oznakowanie CE
	Zgodnie z WEEE
	Klasa II

### 2.2 Środki ostrożności

### OGÓLNE OSTRZEŻENIA DOTYCZĄCE BEZPIECZEŃSTWA NARZĘDZI

**⚠ UWAGA!** Należy przestrzegać wszystkich ostrzeżeń i instrukcji bezpieczeństwa. Nieprzestrzeganie ostrzeżeń i instrukcji wymienionych poniżej może być przyczyną porażenia prądem, powstania ognia i / lub poważnych urazów.

**Zachowaj wszystkie ostrzeżenia i zalecenia na przyszłość.**

#### Bezpieczeństwo w miejscu pracy

- Miejsce pracy powinno być czyste i dobrze oświetlone.** Miejsca nieuporządkowane i nie doświetlone sprzyjają wypadkom.
- Nie używać narzędzi elektrycznych w miejscach zagrożonych wybuchem jak np. w obecności cieczy łatwopalnych, gazów czy pyłów.** Narzędzia elektryczne wytwarzają iskry, które mogą zapalić pyły lub opary.
- Nie dopuszczaj dzieci i osób postronnych w okolicie pracującej maszyny.** Rozproszenie uwagi może spowodować utratę panowania nad narzędziem.

#### 2) Bezpieczeństwo elektryczne

- Wtyczka narzędzia elektrycznego powinna pasować do gniazda sieci zasilającej. Pod żadnym pozorem nie wolno modyfikować wtyczki w żaden sposób. Nigdy nie używać adapterów zasilania do narzędzi elektrycznych wymagających uziemienia.** Wtyczka bez żadnych modyfikacji i pasująca do niej gniazdko zmniejszają ryzyko porażenia prądem.
- Należy unikać kontaktu ciała z powierzchniami uziemionymi takimi jak rury, grzejniki, kuchenki elektryczne czy lodówki.** Istnieje podwyższone ryzyko porażenia prądem w przypadku uziemienia ciała.
- Nie wystawiać narzędzi elektrycznych na działanie deszczu lub wilgoci.** Woda, która mogłaby dostać się do wnętrza narzędzia podwyższa ryzyko porażenia elektrycznego.
- Nie nadwyręzać przewodu. Nigdy nie używać kabla do przenoszenia, podnoszenia lub wyłączania z sieci narzędzia elektrycznego.** Trzymać przewód z dala od źródeł ciepła, olejów, ostrych krawędzi lub wirujących części maszyn elektrycznych. Kable uszkodzone lub zaplątane zwiększają ryzyko porażenia prądem.
- Używając narzędzia elektrycznego na otwartym**



powietrzu należy stosować przedłużacze elektryczne nadające się do zastosowań zewnętrznych.

Używanie przedłużacza odpowiedniego do stosowania na zewnątrz zmniejsza ryzyko porażenia prądem.

- f. **Jeżeli użycie narzędzia elektrycznego w warunkach wilgoci jest nieuniknione należy stosować przewód zasilający zabezpieczony wyłącznikiem przeciwporażeniowym (PRCD).** Wyłącznik PRCD zmniejsza ryzyko porażenia prądem elektrycznym.

### 3) Bezpieczeństwo osobiste

a. **Należy zachować czujność, skupiać uwagę na pracy i kierować się zdrowym rozsądkiem obsługując maszynę elektryczną. Nie używać narzędzia elektrycznego będąc zmęczonym lub pod wpływem narkotyków, alkoholu czy leków.** Chwila nieuwagi podczas pracy z maszyną elektryczną może spowodować poważne uszkodzenie ciała.

b. **Stosować środki ochrony indywidualnej. Zawsze zakładać okulary ochronne.** Używanie odpowiednich do warunków pracy środków ochrony indywidualnej takich jak maski przeciwpyłowe, buty antypoślizgowe, kaski, czy naszniki ochronne, zmniejsza ryzyko powstania urazów osobistych.

c. **Unikać przypadkowego uruchomienia. Upewnić się czy wyłącznik jest w pozycji „otwarty” przed podłączeniem go do sieci i/lub akumulatora, podnoszeniem czy przenoszeniem narzędzia.** Przenoszenie narzędzia elektrycznego z palcem na wyłączniku lub włączenie go do sieci przy wyłączniku w pozycji zamkniętej może być powodem wypadku.

d. **Usunąć wszelkie klucze czy narzędzia do regulacji przed uruchomieniem urządzenia urządzenia.** Klucz czy inne narzędzie w zetknięciu z wirującą częścią maszyny może spowodować uraz.

e. **W trakcie użytkowania urządzenia należy pewnie opierać ciężar ciała na stopach, by zachowywać.** Pozwala to na lepszą kontrolę narzędzia elektrycznego w sytuacjach niespodziewanych.

f. **Ubrać się odpowiednio. Nie nosić luźnej odzieży czy biżuterii. Włosy, odzież i rękawice należy trzymać z dala od części będących w ruchu.** Luźne ubranie, biżuteria czy długie włosy mogą zostać wciągnięte przez wirującą część.

g. **Jeżeli narzędzie posiada przyłącze dla urządzeń przeznaczonych do odprowadzania i zbierania pyłu należy się upewnić czy jest ono poprawnie podłączone i używane we właściwy sposób.** Korzystanie z tego typu urządzeń ogranicza ryzyko związane z zapyleniem.

h. **Doświadczanie zdobyte dzięki częstemu używaniu narzędzi nie powinno pozwolić na ignorowanie ogólnych zasad bezpieczeństwa.** Nieostrożne działanie może w ułamku sekundy spowodować poważne obrażenia.

### 4) Użytkowanie i obsługa urządzenia elektrycznego

a. **Nie przeciążać maszyny elektrycznej. Używać maszyny odpowiedniej do danego zastosowania.** Właściwa maszyna elektryczna wykona daną pracę lepiej i bezpieczniej w tempie do jakiego została zaprojektowana.

b. **Nie używać elektronarzędzia, jeżeli przełącznik narzędzi nie pozwala na przełączenie z pozycji „start” na „stop” i odwrotnie.** Elektronarzędzia, które nie mogą być sterowane za pomocą przełączników, są niebezpieczne i powinny być poddawane naprawie.

c. **Przed dokonaniem jakichkolwiek regulacji, wymianą akcesoriów lub przechowywaniem elektronarzędzia, należy odłączyć je od źródła**

zasilania i/lub wyjąć akumulator (jeżeli jest to możliwe). Te zapobiegawcze środki bezpieczeństwa zmniejszają ryzyko przypadkowego uruchomienia narzędzia.

d. **Elektronarzędzia należy przechowywać poza zasięgiem dzieci, gdy nie są używane, i nie pozawalać na ich obsługę osobom, które nie są zaznajomione z narzędziami lub niniejszą instrukcją.** Elektronarzędzia są niebezpieczne w rękach nieprzeszkolonych użytkowników.

e. **Przeprowadzać konserwację elektronarzędzi i akcesoriów. Sprawdzić, czy ruchome części nie są niewłaściwie ustawione lub zablokowane, czy nie ma uszkodzonych części lub innych czynników, które mogłyby wpłynąć na działanie elektronarzędzi.** Elektronarzędzia muszą być naprawione przed użyciem, jeżeli są uszkodzone. Wiele wypadków jest spowodowanych przez niewłaściwą konserwację elektronarzędzi.

f. **Używać narzędzia elektrycznego, jego wyposażenia, końcówek, itp. zgodnie z niniejszą instrukcją obsługi, mając na uwadze warunki pracy i zadanie do wykonania.** Użycie narzędzia elektrycznego niezgodnie z jego przeznaczeniem może powodować sytuacje niebezpieczne.

h. **Uchwyty i powierzchnie chwytów należy utrzymywać w stanie suchym, czystym i pozbawionym oleju i smaru.** Śliskie uchwyty i powierzchnie chwytów nie pozwalają na pewny chwyt i kontrolę nad narzędziem w nieprzewidzianych okolicznościach.

### 5) Serwis techniczny

a. **Przełączyć technicznych narzędzia dokonywać w wykwalifikowanym serwisie używając do naprawy wyłącznie identycznych części.** Zapewni to utrzymanie poziomu bezpieczeństwa narzędzia elektrycznego.

### INSTRUKCJE BEZPIECZEŃSTWA MIKSERA:

a. **Trzymać narzędzie obiema rękami za przeznaczone do tego uchwyty.** Utrata kontroli może doprowadzić do obrażeń ciała.

b. **Podczas mieszania materiałów łatwopalnych należy zapewnić wystarczającą wentylację, aby uniknąć tworzenia się niebezpiecznej atmosfery.** Powstające opary mogą być wdychane lub zapalić się od iskier wytwarzanych przez elektronarzędzie.

c. **Nie mieszać żywności.** Elektronarzędzia i ich akcesoria nie są przeznaczone do obróbki żywności.

d. **Przewód należy trzymać z dala od obszaru roboczego.** Przewód może zostać zaplątany przez kosh miksera.

e. **Zapewnić, aby pojemnik do mieszania był ustawiony w stabilnej i bezpiecznej pozycji.** Pojemnik, który nie jest odpowiednio zabezpieczony, może się niespodziewanie przesuwać.

f. **Zapewnić, aby ciecz nie rozpryskiwała się na obudowę elektronarzędzia.** Ciecz, która przedostała się do wnętrza elektronarzędzia może spowodować uszkodzenie i doprowadzić do porażenia prądem.

g. **Należy przestrzegać instrukcji i ostrzeżeń dotyczących mieszanego materiału.** Mieszany materiał może być szkodliwy.

h. **Jeżeli elektronarzędzie wypadnie do mieszanego materiału, należy natychmiast odłączyć je od zasilania i zlecić kontrolę elektronarzędzia wykwalifikowanemu serwisantowi.** Sięganie do wiadra z podłączonym narzędziem może prowadzić do porażenia prądem.

i. **Podczas mieszania nie wolno sięgać rękami do**

# POLSKI

## TŁUMACZENIE INSTRUKCJI ORYGINALNYCH

pojemnika do mieszania ani wkładać do niego żadnych innych przedmiotów. Kontakt z koszem miksera może prowadzić do poważnych obrażeń ciała.

- Narzędzie należy uruchamiać i wyłączać tylko w pojemniku do mieszania.** Kosz miksera może się wywinąć lub obracać w niekontrolowany sposób.

### SZCZEGÓLNE OSTRZEŻENIA:

**Dodatkowe ostrzeżenia bezpieczeństwa przekazane przez producenta**

- OSTRZEŻENIE!** Nie używać maszyny niezgodnie z przeznaczeniem.
- Miejsca pracy należy wyposażyć w odpowiednie oświetlenie sztuczne, jeśli naturalne światło jest niewystarczające.
- Zalecana temperatura robocza wynosi od 0 do 40°C, a ciśnienie od 0,8 do 1,1 bar (maksymalna wilgotność 95%).
- Przed rozpoczęciem pracy założyć rękawice ochronne, ochronę słuchu i okulary ochronne.
- Podczas demontażu urządzenia i po każdym jego użyciu należy je sprawdzić pod kątem śladów po uderzeniach, odkształceń, pękniętych elementów lub kabli. W takim przypadku nie używać mieszadła i natychmiast skontaktować się z producentem.
- Nie stosować mieszadła do prac z palnymi cieczami lub gazami ani materiałami innymi niż zaprawa lub klej cementowy. Nie stosować narzędzia również w pobliżu palnych cieczy lub gazów.
- Podczas użytkowania należy mocno trzymać mieszadło.
- Utrzymywać narzędzie w czystości, bez obecności smarów, olejów i resztek suchego cementu lub zaprawy. Podczas czyszczenia nie stosować żrących produktów chemicznych ani rozpuszczalników; patrz punkt „Czyszczenie i konserwacja”, gdzie znajduje się więcej informacji na ten temat.

### 2.3 Obszar roboczy

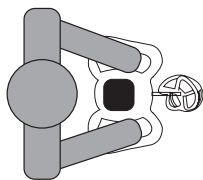

Pozycja robocza

## 3.- INSTRUKCJE UŻYTKOWANIA

### 3.1 Rukcje montażu

Przy demontażu urządzenia dokładnie sprawdzić je pod kątem uszkodzonych lub pękniętych elementów. W takim przypadku należy je wymienić na oryginalne części zamienne producenta i skontaktować się z serwisem posprzedażowym firmy RUBI.

#### Montaż mieszadła

- Głowica mieszająca jest dostarczana w postaci zdemontowanej z mieszadła.
- Przykręcić górną część głowicy mieszającej do wałka

zdawczego (M14) RUBIMIX SUPERTORQUE. (Rys.1)

- W tym celu głowicę mieszadła należy ująć kluczem płaskim 22 mm i obracać w lewo, umieszczając jednocześnie na wale mieszarki pomocniczy klucz 19 mm, który należy obracać w prawo. (Rys.2)

#### Przed uruchomieniem

- Sprawdzić czy napięcie w sieci zasilającej jest zgodne z napięciem i częstotliwością podaną na tabliczce znamionowej maszyny. (Rys.3)
- Maszyny o napięciu 230V można podłączać również do sieci o napięciu 210V / 240V. Maszyny o napięciu 110V można włączać do sieci o napięciu 100V / 120V. (Rys.4)
- Należy używać wyłącznie głowic mieszających wskazanych w niniejszej instrukcji o maksymalnej średnicy 160 mm.

### 3.2 Uruchomienie

#### Włączanie

- Przed włączeniem mieszarki należy zanurzyć mieszadło w mieszanym materiale. (Rys.5)
- W celu uruchomienia należy najpierw wcisnąć przycisk blokady wyłącznika, a następnie przycisk wyłącznika. W czasie pracy przycisk włącznik/wyłącznik powinien być wciśnięty do oporu. (Rys.6)
- Obrócić wybierak prędkości w dolnej części maszyny, aby ustawić żądaną prędkość. (Rys.7)
- W zależności od konsystencji i ilości mieszanego materiału należy stosować różne rodzaje mieszadeł.

Jeżeli mieszany produkt charakteryzuje się niską lepkością należy stosować mieszadła lewoskrętne. Jeżeli natomiast jest to materiał o wysokiej lepkości należy użyć mieszadła prawoskrętnego.

- Należy rozpocząć mieszanie od niskich obrotów, stopniowo je zwiększając, w miarę jak mieszanina nabiera gęstości. (Rys.8)
- Mieszarkę trzymać oburącz, unosząc i opuszczając mieszadło w trakcie mieszania.

Poruszać mieszadłem w różnych kierunkach po całym zbiorniku aż do uzyskania jednorodnej mieszaniny.

**Uwaga!** Uderzenie wirującym mieszadłem o dno lub ścianki zbiornika może spowodować odrzut.

Kontynuować mieszanie aż do uzyskania konsystencji zalecanej przez producenta.

Im większa lepkość materiału tym większa siła hamująca oddziałuje na maszynę.

- W czasie pracy unikać drastycznego spadku obrotów, który może prowadzić do zatrzymania maszyny.

#### Wyłączanie

- Zwolnić przycisk „włączony/wyłączony”, aby zatrzymać mieszarkę. (Rys.9)

Mieszadło będzie się jeszcze obracać przez kilka sekund po wyłączeniu maszyny. Należy poczekać aż całkowicie wyhamuje i dopiero wtedy wyjąć je ze zbiornika.

Przenosząc maszynę do pracy w innym miejscu należy pamiętać, aby ją wyłączyć.

#### Wymiana mieszadła

- W celu wymiany mieszadła należy ująć je kluczem płaskim 22 mm i przekręcić mocno w prawą stronę. (Rys.10)

16. Gdyby mieszadło zablokowało się na wałku należy użyć klucza pomocniczego 19 mm., przytrzymując nim wałek.

### 3.3 Czyszczenie i konserwacja

**OSTRZEŻENIE!** Wyjąć wtyczkę z gniazdka przed przystąpieniem do jakichkolwiek regulacji, napraw czy zabiegów konserwacyjnych.

Odpowiednie czyszczenie i konserwacja mogą przedłużyć żywotność narzędzia.

Maszynę i mieszadło należy oczyszczać od razu po jej użyciu, jak również po dłuższym okresie jej nieużywania.

1. W celu oczyszczenia mieszadła najlepiej zanurzyć je w wiadrze z czystą wodą i uruchomić maszynę. (Rys.11)
2. Utrzymywać w czystości i w stanie drożnym szczeliny wentylacyjne tak, by zapewniały należyte chłodzenie maszyny. Zatkane szczeliny wentylacyjne mogą spowodować uszkodzenie maszyny. (Rys.12)
3. Zwracać uwagę na prawidłowe funkcjonowanie przycisku wyłącznika ON/OFF i jego blokady. (Rys.13)
4. Maszyna jest wyposażona w zapasowe szczotki, które należy wymieniać co 60 godzin pracy, lub gdy pojawiają się ewidentne oznaki zużycia.
  - Przed wymianą szczotek należy wyłączyć maszynę i poczekać aż się zupełnie zatrzyma.
  - Zdjąć pokrywę szczotkotrzymaczy, wyciągnąć płytkę i wymienić szczotki. (Rys.14)

#### Składowanie

Przechowywać urządzenie w miejscu chłodnym, suchym i zabezpieczonym przed zimnem i bezpośrednim światłem słonecznym.

Wycofanie maszyny z użycia i jej utylizację należy przeprowadzić zgodnie z przepisami obowiązującymi w danym kraju, w miejscu selektywnej zbiórki odpadów, do celu prawidłowej klasyfikacji i utylizacji materiałów.

#### Serwis posprzedażny

Używać wyłącznie akcesoriów i części zamiennych oryginalnych, dostarczanych przez producenta. Naprawy powinny być wykonywane wyłącznie w autoryzowanym warsztacie lub w serwisie technicznym RUBI:

#### GERMANS BOADA SANTA OLIVA

Ronda de l'Albornar, 24-26  
43710 Santa Oliva  
Tarragona (Spain)  
Tel: +34 977 16 90 50

### 4.- AKCESORIA

76970	M-100-R 3H ZN	Do mieszania zapraw cementowych	M14
76971	M-120-R 3H ZN	Do mieszania zapraw cementowych	M14
76972	M-120-R 3H L ZN	Do mieszania zapraw cementowych	M14
76973	M-140-R 3H ZN	Do mieszania zapraw cementowych	M14

76917	M-100-R 3H	Do mieszania zapraw cementowych	M14
76918	M-120-R 3H	Do mieszania zapraw cementowych	M14
76919	M-140-R 3H	Do mieszania zapraw cementowych	M14
76940	M-160-R 3H	Do mieszania zapraw cementowych	M14

### 5.- DEKLARACJA ZGODNOŚCI

Firma **Germans Boada S.A** Avda. Olimpiades 89-91, P.O Box 14 -08191 Rubi (Barcelona, Hiszpania), deklaruje na swoją wyłączną odpowiedzialność, że maszyna:

#### RUBIMIX-9 SUPERTORQUE

Spełnia wymagania następujących norm:

- EN 62841-1:2015
- EN 62841-2-10:2017
- EN 55014-1
- EN 55014-2
- EN-61000-3-2
- EN-61000-3

i pozostaje w zgodzie z podstawowymi wymogami dyrektyw:

- 2006/42/EC
- 2014/30/EC
- 2012/19/EC
- 2011/65/EC

Rubi, 2021.10.22



**Carles Gamisans Berenguer**  
Deputy General Manager

CHARAKTERYSTYKA TECHNICZNA.....	Strona 96
AKCESORIA.....	Strona 97
GWARANCJA.....	Strona 108-109

Zabrania się częściowego lub całkowitego powielania niezależnie od formatu, nośnika lub procedury mechanicznej, fotograficznej bądź elektronicznej bez wcześniejszej zgody GERMANS BOADA S.A. Czynności takie podlegają odpowiedzialności prawnej i mogą skutkować nalożeniem kary. GERMANS BOADA, S.A. zastrzega sobie prawo do wprowadzenia zmian technicznych bez konieczności wcześniejszego powiadomienia.

# ΕΛΛΗΝΙΚΉ

## ΜΕΤΑΦΡΑΣΗ ΤΩΝ ΠΡΩΤΟΤΥΠΩΝ ΟΔΗΓΙΩΝ

### ΠΕΡΙΕΧΟΜΕΝΑ

- 1 ΧΡΗΣΗ ΤΟΥ ΜΗΧΑΝΗΜΑΤΟΣ**  
Στοιχεία / Μέρη του μηχανήματος
- 2 ΠΡΟΕΙΔΟΠΟΙΗΣΕΙΣ ΑΣΦΑΛΕΙΑΣ**  
Σύμβολα  
Προφυλάξεις  
Χώρος εργασίας
- 3 ΟΔΗΓΙΕΣ ΛΕΙΤΟΥΡΓΙΑΣ**  
Οδηγίες συναρμολόγησης  
Εκκίνηση του μηχανήματος  
Καθαρισμός και συντήρηση
- 4 ΑΞΕΣΟΥΑΡ**
- 5 ΔΗΛΩΣΗ ΣΥΜΜΟΡΦΩΣΗΣ**
- 6 ΕΓΓΥΗΣΗ**

### 1.- ΛΕΙΤΟΥΡΓΙΑ ΤΟΥ ΜΗΧΑΝΗΜΑΤΟΣ





Το RUBIMIX SUPERTORQUE έχει σχεδιαστεί για την ανάμιξη κονιοποιημένων δομικών υλικών όπως: κονίαμα, γύψο, κόλλες, καθώς και χρώματα, λάκες και άλλες παρόμοιες ουσίες που δεν περιέχουν διαλύτες. Ο χρήστης είναι αποκλειστικά υπεύθυνος σε περίπτωση ακατάλληλης χρήσης.





**Μέρη.**  
**RUBIMIX SUPERTORQUE:**  
**Μέρη του μηχανήματος**

- Χειρολαβή.
- Διακόπτης ενεργοποίησης/απενεργοποίησης.
- Κιβώτιο γραναζιών 2 ταχυτήτων
- Κουμπί απελευθέρωσης του διακόπτη.
- Κάλυμμα προστασίας κινητήρα.
- Γρίλια εξαερισμού.
- Εργαλειοφορέο.
- Γερμανικό κλειδί (19 mm).
- Γερμανικό κλειδί (22 mm).
- Κεφαλή ανάμιξης κονιάματος Ø 140 mm.
- Σετ ανταλλακτικών ψηκτρών.
- Οδηγίες λειτουργίας

### 2.- ΠΡΟΕΙΔΟΠΟΙΗΣΕΙΣ ΑΣΦΑΛΕΙΑΣ

#### 2.1 Σύμβολα

	Διαβάστε το εγχειρίδιο οδηγιών
	Προφύλαξη
	Προσοχή: Κρατήστε μακριά από τη φωτιά
	Προσοχή: Φυλάσσετε μακριά από την υγρασία
	Φοράτε γυαλιά ασφαλείας

	Χρησιμοποιήστε εσωτερικούς χώρους
	Σήμα CE
	Συμμορφώνεται με την οδηγία ΑΗΗΕ
	Κατηγορία II.

#### 2.2 Προφυλάξεις

**ΓΕΝΙΚΕΣ ΠΡΟΕΙΔΟΠΟΙΗΣΕΙΣ ΑΣΦΑΛΕΙΑΣ ΓΙΑ ΕΡΓΑΛΕΙΑ.**

**⚠ ΠΡΟΕΙΔΟΠΟΙΗΣΗ!** Διαβάστε όλες τις προειδοποιήσεις ασφαλείας και όλες τις οδηγίες. Η μη τήρηση όλων των προειδοποιήσεων και των οδηγιών που αναφέρονται παρακάτω μπορεί να προκαλέσει ηλεκτροπληξία, πυρκαγιά ή/και σοβαρό τραυματισμό.  
**Αποθηκεύετε όλες τις προειδοποιήσεις και τις οδηγίες για μελλοντική αναφορά.**

- 1) Ασφάλεια στον χώρο εργασίας**
  - Κρατάτε τον χώρο εργασίας καθαρό και καλά φωτισμένο.** Οι σκοτεινές και οι ακατάστατες περιοχές προκαλούν ατυχήματα.
  - Μη χειρίζεστε ηλεκτρικά εργαλεία σε εκρηκτικές ατμόσφαιρες, όπως παρουσία εύφλεκτων υγρών, αερίων ή σκόνης.** Τα ηλεκτρικά εργαλεία δημιουργούν σπινθήρες που μπορούν να προκαλέσουν ανάφλεξη σκόνης και αναθυμιάσεων.
  - Κρατάτε μακριά τα παιδιά και τους παρευρισκόμενους όταν χειρίζεστε ένα ηλεκτρικό εργαλείο.** Οι αποσπαστές της προσοχής μπορεί να οδηγήσουν σε απώλεια ελέγχου.
- 2) Ηλεκτρική ασφάλεια**
  - Το φως του ηλεκτρικού εργαλείου πρέπει να ταιριάζει με την ηλεκτρική πρίζα.** Ποτέ και με κανέναν τρόπο μην τροποποιείτε το φως. Μη χρησιμοποιείτε προσρμογείς φως με γεωμένα ηλεκτρικά εργαλεία. Τα μη τροποποιημένα φως και οι αντίστοιχες πρίζες θα μειώσουν τον κίνδυνο ηλεκτροπληξίας.
  - Αποφεύγετε την επαφή μεταξύ του σώματος και των γεωμένων επιφανειών, όπως σωλήνες, θερμαντικά σώματα, ηλεκτρικές εστίες και ψυγεία.** Υπάρχει αυξημένος κίνδυνος ηλεκτροπληξίας εάν το σώμα σας είναι γεωμένο.
  - Μην εκθέτετε τα ηλεκτρικά εργαλεία σε βροχή ή σε συνθήκες υγρασίας.** Τυχόν νερό που εισέρχεται στο εργαλείο αυξάνει τον κίνδυνο ηλεκτροπληξίας.
  - Να χειρίζεστε προσεκτικά το καλώδιο τροφοδοσίας.** Μη χρησιμοποιείτε το καλώδιο τροφοδοσίας για τη μεταφορά, ανύψωση ή αποσύνδεση του ηλεκτρικού εργαλείου. Κρατάτε το καλώδιο τροφοδοσίας μακριά από θερμότητα, λάδι, αιχμηρά άκρα και κινούμενα μέρη. Τα φθαρμένα ή μπλεγμένα καλώδια τροφοδοσίας αυξάνουν τον κίνδυνο ηλεκτροπληξίας.
  - Όταν χειρίζεστε ένα ηλεκτρικό εργαλείο σε εξωτερικούς χώρους, χρησιμοποιείτε καλώδια επέκτασης κατάλληλα για εξωτερική χρήση.** Η χρήση καλωδίων επέκτασης κατάλληλων για εξωτερική χρήση μειώνει τον κίνδυνο ηλεκτροπληξίας.
  - Εάν η χρήση του εργαλείου σε μια υγρή περιοχή είναι**

# ΕΛΛΗΝΙΚΉ

## ΜΕΤΑΦΡΑΣΗ ΤΩΝ ΠΡΩΤΟΤΥΠΩΝ ΟΔΗΓΙΩΝ

**αναπόφευκτη, χρησιμοποιείτε τροφοδοσία ρεύματος που προστατεύεται από μια διάταξη προστασίας ρεύματος διαρροής (RCD).** Η χρήση ενός RCD μειώνει τον κίνδυνο ηλεκτροπληξίας.

### 3) Προσωπική ασφάλεια

**a. Να είστε προσεκτικοί και να δίνετε προσοχή σε αυτό που κάνετε και να χρησιμοποιείτε την κοινή λογική όταν χειρίζεστε ένα ηλεκτρικό εργαλείο.** Μη χρησιμοποιείτε ηλεκτρικά εργαλεία όταν είστε κουρασμένοι ή υπό την επήρεια αλκοόλ, ναρκωτικών ή φαρμάκων. Μια στιγμή απόσπασης της προσοχής κατά τον χειρισμό ηλεκτρικών εργαλείων μπορεί να προκαλέσει σοβαρό τραυματισμό.

**b. Χρησιμοποιείτε εξοπλισμό προσωπικής ασφάλειας. Να φοράτε πάντα προστατευτικά ματιών.** Η χρήση προστατευτικού εξοπλισμού κατάλληλου για τις συνθήκες, όπως μάσκα σκόνης, μη ολισθηρά υποδήματα, κράνος ή προστατευτικά ακοής θα μειώσει την προσωπική βλάβη.

**c. Αποφύγετε την τυχαία εκκίνηση. Βεβαιωθείτε ότι ο διακόπτης είναι στην «ανοιχτή» θέση πριν συνδέσετε το μηχάνημα στην πρίζα ή/και συνδέσετε την μπαταρία, σπκώσετε ή μεταφέρετε το εργαλείο.** Η μεταφορά ηλεκτρικών εργαλείων με το δάχτυλό σας στον διακόπτη ή η σύνδεση στην πρίζα ηλεκτρικών εργαλείων που έχουν τον διακόπτη στη θέση «ενεργοποίησης» οδηγεί σε ατυχήματα.

**d. Αφαιρέστε τα κλειδιά ή τα εργαλεία ρύθμισης πριν ξεκινήσετε το ηλεκτρικό εργαλείο.** Ένα κλειδί ή εργαλείο συνδεδεμένο σε ένα περιστρεφόμενο τμήμα ενός ηλεκτρικού εργαλείου μπορεί να προκαλέσει τραυματισμό.

**e. Μην υπερεκτείνετε.** Κρατάτε τα πόδια σας σταθερά στο πάτωμα και διατηρείτε την ισορροπία σας ανά πάσα στιγμή. Αυτό σας δίνει καλύτερο έλεγχο του ηλεκτρικού εργαλείου σε απροσδόκητες καταστάσεις.

**f. Φοράτε κατάλληλα ρούχα. Μη φοράτε χαλαρά ρούχα ή κοσμήματα.** Κρατάτε τα μαλλιά, τα ρούχα και τα γάντια μακριά από τα κινούμενα μέρη. Τα χαλαρά ρούχα, τα κοσμήματα και τα μακριά μαλλιά μπορούν να πιαστούν στα κινούμενα μέρη.

**g. Εάν υπάρχουν συσκευές για τη σύνδεση εξοπλισμού αναρρόφησης και συλλογής σκόνης, βεβαιωθείτε ότι είναι σωστά συνδεδεμένες και χρησιμοποιούνται σωστά.** Η χρήση αυτών των συσκευών μπορεί να μειώσει τους κινδύνους που σχετίζονται με τη σκόνη.

**h. Η σιγουριά που αποκτάται από τη συχνή χρήση των εργαλείων δεν θα πρέπει να οδηγεί στη μη τήρηση των γενικών αρχών ασφάλειας.** Μια απρόσθετη ενέργεια θα μπορούσε να προκαλέσει σοβαρό τραυματισμό σε μια στιγμή.

### 4) Χρήση και φροντίδα ηλεκτρικών εργαλείων.

**a. Μην πιέζετε τα ηλεκτρικά εργαλεία. Χρησιμοποιείτε σωστά τα ηλεκτρικά εργαλεία για τη σωστή εφαρμογή τους.** Το κατάλληλο ηλεκτρικό εργαλείο θα λειτουργήσει καλύτερα και ασφαλέστερα στην ταχύτητα για την οποία σχεδιάστηκε.

**b. Μη χρησιμοποιείτε το ηλεκτρικό εργαλείο αν ο διακόπτης δεν επιτρέπει την εναλλαγή από την «εκκίνηση» στη «διακοπή» και το αντίστροφο.** Τα ηλεκτρικά εργαλεία που δεν μπορούν να ελεγχθούν με διακόπτες είναι επικίνδυνα και πρέπει να επισκευαστούν.

**c. Αποσυνδέετε το ηλεκτρικό εργαλείο από την τροφοδοσία ή/και αφαιρείτε την μπαταρία, αν είναι εφικτό, πριν κάνετε οποιοδήποτε ρυθμίσεις, αλλάζετε εξαρτήματα ή αποθηκεύετε τα εργαλεία.** Αυτά τα προληπτικά μέτρα ασφαλείας μειώνουν τον κίνδυνο εκκίνησης κατά λάθος του εργαλείου.

**d. Αποθηκεύετε τα ηλεκτρικά εργαλεία μακριά από παιδιά όταν δεν τα χρησιμοποιείτε και μην επιτρέπετε σε άτομα που δεν είναι εξοικειωμένα με τα εργαλεία ή με αυτές τις οδηγίες να χειρίζονται το ηλεκτρικό εργαλείο.** Τα ηλεκτρικά εργαλεία είναι επικίνδυνα στα χέρια μη εκπαιδευμένων χρηστών.

**e. Εκτελέστε συντήρηση στα ηλεκτρικά εργαλεία και τα εξαρτήματα.** Ελέγξτε ότι τα κινούμενα μέρη είναι ευθυγραμμισμένα και ότι δεν είναι κολλημένα, ότι δεν υπάρχουν σπασμένα μέρη ή άλλοι παράγοντες που θα μπορούσαν να επηρεάσουν τη λειτουργία των ηλεκτρικών εργαλείων. Τα ηλεκτρικά εργαλεία πρέπει να επισκευαστούν πριν από τη χρήση, όταν υποστούν βλάβη. Πολλά ατυχήματα προκαλούνται από ηλεκτρικά εργαλεία με κακή συντήρηση.

**f. Χρησιμοποιείτε ηλεκτρικά εργαλεία, αξεσουάρ, μύτες εργαλείων, κ.λπ. σύμφωνα με αυτές τις οδηγίες και λαμβάνοντας υπόψη τις συνθήκες εργασίας και τις εργασίες που πρέπει να γίνουν.** Η χρήση ηλεκτρικών εργαλείων για εφαρμογές διαφορετικές από εκείνες για τις οποίες έχουν σχεδιαστεί μπορεί να οδηγήσει σε επικίνδυνες καταστάσεις.

**h. Διατηρείτε τις λαβές και τις επιφάνειες συγκράτησης στεγνές, καθαρές και χωρίς λάδια ή γράσο.** Οι λαβές και οι επιφάνειες συγκράτησης που γλιστράνε δεν επιτρέπουν την ασφαλή συγκράτηση και τον έλεγχο του εργαλείου σε απρόοπτες καταστάσεις.

### 5) Τεχνική υπηρεσία

**a. Να δίνετε το ηλεκτρικό εργαλείο σας για έλεγχο από μια εξειδικευμένη υπηρεσία επισκευής χρησιμοποιώντας μόνο τα ίδια ανταλλακτικά.** Αυτό εγγυάται ότι θα διατηρηθεί η ασφάλεια του ηλεκτρικού εργαλείου.

### ΟΔΗΓΙΕΣ ΑΣΦΑΛΕΙΑΣ ΑΝΑΔΕΥΤΗΡΑ:

**a. Κρατάτε το εργαλείο με τα δύο χέρια από τις λαβές.** Η απώλεια ελέγχου μπορεί να προκαλέσει τραυματισμό.

**b. Εξασφαλίστε επαρκή εξαερισμό όταν αναμινύετε εύφλεκτα υλικά για την αποφυγή επικίνδυνων ατμοσφαιρικών.** Μπορεί να εισπνεύσετε τους παραγόμενους ατμούς ή να αναφλεγούν από τις σπίθες που παράγει το ηλεκτρικό εργαλείο.

**c. Μην αναμινύετε φαγητό.** Τα ηλεκτρικά εργαλεία και τα εξαρτήματά τους δεν είναι σχεδιασμένα για την επεξεργασία τροφίμων.

**d. Διατηρείτε το καλώδιο μακριά από την περιοχή εργασίας.** Το καλώδιο μπορεί να μπλεχτεί στον κάδο του αναδευτήρα.

**e. Φροντίστε το δοχείο ανάμιξης να είναι τοποθετημένο σε σταθερή και ασφαλή θέση.** Ένα δοχείο που δεν είναι σωστά στερεωμένο μπορεί να μετακινηθεί απρόσμενα.

**f. Βεβαιωθείτε ότι δεν πιτσιλιέται υγρό στο περιβάλλον του ηλεκτρικού εργαλείου.** Αν εισχωρήσει υγρό στο ηλεκτρικό εργαλείο, μπορεί να προκληθεί ζημιά και να έχει ως αποτέλεσμα την ηλεκτροπληξία.

**g. Ακολουθήστε τις οδηγίες και τις προειδοποιήσεις του υλικού που θα αναμίξετε.** Το υλικό προς ανάμιξη μπορεί να είναι επιβλαβές.

**h. Αν το ηλεκτρικό εργαλείο πέσει στο υλικό προς ανάμιξη, αποσυνδέστε αμέσως το εργαλείο και δώστε το ηλεκτρικό εργαλείο για έλεγχο σε έναν εξειδικευμένο τεχνικό.** Η επαφή με το δοχείο ενώ το εργαλείο είναι συνδεδεμένο στο ρεύμα, μπορεί να έχει ως αποτέλεσμα την ηλεκτροπληξία.

**i. Μη βάζετε τα χέρια σας στο δοχείο ανάμιξης και μην ειναι αναμειγμένο αλλά αντικείμενα μέσα σε αυτό κατά την ανάμιξη.** Η επαφή με τον κάδο του αναδευτήρα μπορεί να οδηγήσει σε σοβαρό τραυματισμό.

**j. Ξεκινάτε και διακόπτετε το εργαλείο μόνο μέσα στο**

# ΕΛΛΗΝΙΚΉ

## ΜΕΤΑΦΡΑΣΗ ΤΩΝ ΠΡΩΤΟΤΥΠΩΝ ΟΔΗΓΙΩΝ

**δοχείο ανάμιξης.** Το δοχείο ανάμιξης μπορεί να λυγίσει ή να περιστραφεί εκτός ελέγχου.

### ΣΥΓΚΡΙΜΕΝΕΣ ΠΡΟΕΙΔΟΠΟΙΗΣΕΙΣ:

**Πρόσθετες προειδοποιήσεις ασφαλείας από τον κατασκευαστή.**

- 1) **ΠΡΟΕΙΔΟΠΟΙΗΣΗ!** Μη χρησιμοποιείτε το μηχάνημα για χρήσεις διαφορετικές από εκείνες για τις οποίες σχεδιάστηκε.
- 2) Απαιτείται κατάλληλος τεχνιτός φωτισμός στις περιοχές εργασίας όταν το φως του περιβάλλοντος είναι ανεπαρκές.
- 3) Συνιστώμενη Θερμοκρασία λειτουργίας μεταξύ 0 και 40 °C και μεταξύ 0,8 και 1,1 bar (μέγιστη υγρασία 95%).
- 4) Πριν ξεκινήσετε τις εργασίες, φοράτε προστατευτικά γάντια, προστατευτικά ακοής και προστατευτικά γυαλιά.
- 5) Κατά την αφαίρεση του μηχανήματος από τη συσκευασία, αλλά και μετά από κάθε χρήση, ελέγχετε για βαθουλώματα ή παραμορφώσεις και σπασμένα μέρη και καλώδια. Αν βρεθεί κάποιο από αυτά, μη χρησιμοποιήσετε το ηλεκτρικό εργαλείο και επικοινωνήστε αμέσως με τον κατασκευαστή.
- 6) Μη χρησιμοποιείτε τον αναδευτήρα για να δουλέυτε με εύφλεκτα υγρά ή αέρια, ούτε με άλλο υλικό εκτός από κόνιαμα ή τοιμεντοειδή συγκολλητικά. Επιπλέον, μη χρησιμοποιείτε το εργαλείο εάν υπάρχουν εύφλεκτα υγρά ή αέρια κοντά.
- 7) Κρατάτε σταθερά τον αναδευτήρα κατά τη χρήση.
- 8) Κρατάτε το εργαλείο καθαρό και απαλλαγμένο από γράσο, λάδι και ξηρό κόνιαμα ή υπολείμματα τσιμέντου. Μη χρησιμοποιείτε διαβρωτικά χημικά προϊόντα ή διαλύτες κατά τον καθαρισμό. Ανατρέξτε στην ενότητα «Καθαρισμός και συντήρηση» για περισσότερες πληροφορίες.

### 2.3 Χώρος εργασίας

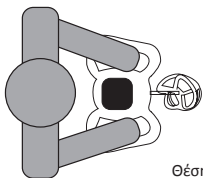

Θέση εργασίας

## 3.- ΟΔΗΓΙΕΣ ΛΕΙΤΟΥΡΓΙΑΣ

### 3.1 Οδηγίες συναρμολόγησης

Μετά την αφαίρεση του μηχανήματος από τη συσκευασία, ελέγξτε προσεκτικά για καταστραμμένα ή σπασμένα μέρη. Αν βρείτε εξαρτήματα που έχουν υποστεί ζημιά ή δεν λειτουργούν σωστά, αντικαταστήστε τα με αυθεντικά ανταλλακτικά από τον κατασκευαστή και επικοινωνήστε με την υπηρεσία εξυπηρέτησης μετά την πώληση της RUBI.

#### Συναρμολόγηση της κεφαλής ανάμιξης.

1. Η κεφαλή ανάμιξης αποστέλλεται αποσυναρμολογημένη από τον αναδευτήρα από το εργοστάσιο.
2. Βιδώστε το πάνω μέρος της κεφαλής ανάμιξης με τον άξονα της εξόδου (M14) του RUBIMIX SUPERTORQUE. (εικόνα 1)
3. Χρησιμοποιήστε το γερμανικό κλειδί των 22 mm για να βιδώσετε γερνά την κεφαλή ανάμιξης, υριζόντια προς τα αριστερά, και χρησιμοποιήστε το βοηθητικό κλειδί των 19 mm στον άξονα της εξόδου για να ασφαλίσετε την κεφαλή ανάμιξης, υριζόντια προς τα δεξιά. (εικόνα 2)

#### Προκαταρκτικοί έλεγχοι

4. Βεβαιωθείτε ότι η τάση της τροφοδοσίας ταιριάζει με την τάση και τη συχνότητα που αναγράφεται στην ετικέτα χαρακτηριστικών του μηχανήματος. (εικόνα 3)
5. Τα μηχανήματα 230 V μπορούν επίσης να συνδεθούν σε 210V / 240V. Τα μηχανήματα 110V μπορούν να συνδεθούν σε 100V / 120V. (εικόνα 4)
6. Χρησιμοποιείτε αποκλειστικά τις κεφαλές ανάμιξης που αναφέρονται στο παρόν εγχειρίδιο με μέγιστη διάμετρο 160 mm.

### 3.2 Εκκίνηση του μηχανήματος

#### Ύνδευση

7. Πριν από την εκκίνηση του μηχανήματος, τοποθετήστε την κεφαλή στον αναδευτήρα. (εικόνα 5)
8. Για να ξεκινήσετε το μηχάνημα, πιέστε πρώτα το κουμπί απελευθέρωσης του διακόπτη και έπειτα πιέστε τον διακόπτη λειτουργίας. Να εργάζεστε πάντα με τον διακόπτη ενεργοποίησης/απενεργοποίησης πλήρως πιεσμένο. (εικόνα 6)
9. Γυρίστε τον επιλογέα ταχυτήτων που βρίσκεται στο κάτω μέρος του μηχανήματος για να μεταβείτε στην ταχύτητα που θέλετε. (εικόνα 7)
10. Πρέπει να χρησιμοποιούνται διαφορετικές κεφαλές ανάμιξης ανάλογα με τη συνοχή του υλικού και την ποσότητα που πρόκειται να αναμιχθεί. Αν το προϊόν που πρόκειται να αναμιχθεί είναι χαμηλού ιξώδους, χρησιμοποιήστε μια κεφαλή ανάμιξης με αριστερόστροφο έλικα ή, αντίθετα, αν έχει υψηλό ιξώδες, χρησιμοποιήστε μια κεφαλή ανάμιξης με δεξιόστροφο έλικα.
11. Δουλεύετε σε χαμηλή ταχύτητα όταν αρχίζετε να αναμινύετε και αυξάνετε την ταχύτητα περιστροφής καθώς το μίγμα γίνεται πιο παχύ. (εικόνα 8)
12. Κρατάτε πάντα το μηχάνημα με τα δύο χέρια και ανασκώνετε και χαμηλώνετε τον αναδευτήρα ενώ αναμινύετε.

Μετακινείτε το μηχάνημα σε ολόκληρο το δοχείο κατά τη διάρκεια της διαδικασίας ανάμιξης για να εξασφαλίσετε ένα ομοιογενές φινίρισμα.

**Προσοχή!** Αν ο αναδευτήρας ακουμπήσει την επιφάνεια του δοχείου ενώ λειτουργεί, μπορεί να υπάρξει ένα δυνατό κλότσημα. Δουλέψτε το υλικό μέχρι να επιτευχθεί το κατάλληλο μίγμα σύμφωνα με τις συστάσεις που παρέχουν οι κατασκευαστές των υλικών.

Όσο πιο ιξώδες είναι το υλικό που πρόκειται να αναμιχθεί, τόσο μεγαλύτερη είναι η ροπή που ασκείται στο μηχάνημα.

13. Δουλεύετε με τέτοιο τρόπο ώστε οι στροφές να μην πέφτουν απότομα και διακοπεί η λειτουργία του μηχανήματος.

#### Αποσύνδεση

14. Αφήστε τον διακόπτη ενεργοποίησης/απενεργοποίησης για να σβήσει το μηχάνημα. (εικόνα 9)

Ο αναδευτήρας θα συνεχίσει να περιστρέφεται για λίγο μετά το σβήσιμο του μηχανήματος. Περιμένετε μέχρι να σταματήσει πλήρως το μηχάνημα πριν αφαιρέσετε την κεφαλή ανάμιξης από το δοχείο.

Μην ξεχνάτε να σβήνετε τον κινητήρα όταν μετακινήσετε από μια περιοχή εργασίας σε άλλη.

#### Αλλαγή της κεφαλής ανάμιξης

15. Για να αλλάξετε την κεφαλή ανάμιξης, χρησιμοποιήστε το γερμανικό κλειδί των 22 mm και ξεβιδώστε με δύναμη, υριζόντια προς τα δεξιά. (εικόνα 10)

# ΕΛΛΗΝΙΚΉ

## ΜΕΤΑΦΡΑΣΗ ΤΩΝ ΠΡΩΤΟΤΥΠΩΝ ΟΔΗΓΙΩΝ

16. Σε περίπτωση που η κεφαλή ανάμιξης έχει κολλήσει, χρησιμοποιήστε το βοηθητικό γερμανικό κλειδί των 19 mm, τοποθετώντας το στον άξονα του αναδευτήρα.

### 3.3 Καθαρισμός και συντήρηση

**ΠΡΟΕΙΔΟΠΟΙΗΣΗ!** Αποσυνδέστε το μηχανήμα πριν πραγματοποιήσετε οποιαδήποτε ρύθμιση, επισκευή ή συντήρηση.

Ο σωστός καθαρισμός και η συντήρηση του μηχανήματος μπορούν να παρατείνουν τη διάρκεια ζωής του.

Καθαρίστε το μηχανήμα και την κεφαλή ανάμιξης αμέσως μετά τη χρήση, καθώς και κατά τη διάρκεια παρατεταμένων περιόδων αδράνειας.

- Για τον καθαρισμό της κεφαλής ανάμιξης, συνιστάται η τοποθέτηση της σε ένα δοχείο με καθαρό νερό και η εκκίνηση του μηχανήματος. (εικόνα 11)
- Κρατάτε τα ανοίγματα εξαερισμού καθαρά και απαλλαγμένα από εμπόδια για να εξασφαλίζεται η επαρκής ψύξη. Τα φραγμένα ανοίγματα εξαερισμού θα προκαλέσουν βλάβη του μηχανήματος. (εικόνα 12)
- Προσέξτε να ανοίγετε απαλά τον διακόπτη ON/OFF και της απελευθέρωσής του. (εικόνα 13)
- Το μηχανήμα διαθέτει ψήκτρες που πρέπει να αλλάζουν μετά από 60 ώρες λειτουργίας ή όταν είναι εμφανής η φθορά τους.

- Για να αλλάξετε τις ψήκτρες, σβήστε το μηχανήμα και περιμένετε να σταματήσει τελείως.
- Αφαιρέστε τα καλύμματα του συγκρατητήρα ψηκτρών, αφαιρέστε την πλάκα και αλλάξτε τις ψήκτρες. (εικόνα 14)

### Αποθήκευση

Αποθηκεύετε τη συσκευή σε δροσερό, ξηρό μέρος που προστατεύεται από το κρύο και το άμεσο ηλιακό φως.

Το μηχανήμα πρέπει να θεθεί μόνιμα εκτός λειτουργίας και να αποσυναρμολογηθεί σύμφωνα με τις οδηγίες σε κάθε χώρα, σε ένα ειδικό σημείο συλλογής για την κατάλληλη ταξινόμηση και επεξεργασία των υλικών.

### Εξυπηρέτηση μετά την πώληση

Χρησιμοποιείτε μόνο αυθεντικά εξαρτήματα και ανταλλακτικά που παρέχονται από τον κατασκευαστή. Οι επισκευές πρέπει να πραγματοποιούνται μόνο από πιστοποιημένα εργαστήρια ή την τεχνική υπηρεσία της RUBI:

### GERMANS BOADA SANTA OLIVA

Ronda de l'Albarnar, 24-26  
43710 Santa Oliva  
Tarragona (Spain)  
Tel: +34 977 16 90 50

### 4.- ΑΞΕΣΟΥΑΡ

76970	M-100-R 3H ZN	Για την ανάμιξη ιμεντοκονιαμάτων	M14
76971	M-120-R 3H ZN	Για την ανάμιξη τσιμεντοκονιαμάτων	M14
76972	M-120-R 3H L ZN	Για την ανάμιξη τσιμεντοκονιαμάτων	M14

76973	M-140-R 3H ZN	Για την ανάμιξη τσιμεντοκονιαμάτων	M14
76917	M-100-R 3H	Για την ανάμιξη τσιμεντοκονιαμάτων	M14
76918	M-120-R 3H	Για την ανάμιξη τσιμεντοκονιαμάτων	M14
76919	M-140-R 3H	Για την ανάμιξη τσιμεντοκονιαμάτων	M14
76940	M-160-R 3H	Για την ανάμιξη τσιμεντοκονιαμάτων	M14

### 5.- ΔΗΛΩΣΗ ΣΥΜΜΟΡΦΩΣΗΣ

Η εταιρεία, Germans Boada S.A Avda. Olimpiades 89-91, P.O Box 14 -08191 Rubi (Barcelona, Ισπανία), δηλώνει με αποκλειστική της ευθύνη ότι το μηχανήμα:

### RUBIMIX SUPERTORQUE

Συμμορφώνεται με τα ακόλουθα πρότυπα:

- EN 62841-1:2015
- EN 62841-2-10:2017
- EN 55014-1
- EN 55014-2
- EN-61000-3-2
- EN-61000-3

Και συμμορφώνεται με τις ουσιαστικές απαιτήσεις των Οδηγιών:

- 2006/42/EC
- 2014/30/EC
- 2012/19/EC
- 2011/65/EC

Rubi, 2021.10.22



Carles Gamisans Berenguer  
Deputy General Manager

ΤΕΧΝΙΚΕΣ ΠΡΟΔΙΑΓΡΑΦΕΣ.....	Σελίδα	96
ΑΞΕΣΟΥΑΡ.....	Σελίδα	97
ΕΓΓΥΗΣΗ .....	Σελίδα	108-109

Απαγορεύεται η αναπαραγωγή του έργου, εν όλω ή εν μέρει, σε οποιαδήποτε μορφή ή με οποιοδήποτε μέσο ή διαδικασία, είτε είναι μηχανικό, φωτογραφικό ή ηλεκτρονικό, χωρίς την προηγούμενη έγκριση της GERMANS BOADA, S.A.

Οποιαδήποτε από αυτές τις δραστηριότητες υπόκειται στις αντίστοιχες νομικές υποχρεώσεις και μπορεί να οδηγήσει σε ποινική δίωξη.

Η GERMANS BOADA, S.A. διατηρεί το δικαίωμα να προβεί σε οποιαδήποτε τεχνική τροποποίηση χωρίς προηγούμενη ειδοποίηση.

SISÄLLYS	
<b>1</b>	<b>KONEEN KÄYTTÖ</b> Komponentit / Laitteen osat
<b>2</b>	<b>TURVALLISUUSVAROITUKSET</b> Symbolit Varoimet Työskentelyalue
<b>3</b>	<b>KÄYTTÖOHJEET</b> Kokoamisohjeet Koneen käynnistäminen Puhdistus ja huolto
<b>4</b>	<b>LISÄTARVIKKEET</b>
<b>5</b>	<b>VAATIMUSTENMUKAISUUSILMOITUS</b>
<b>6</b>	<b>TAKUU</b>

## 1.- KONEEN KÄYTTÖ





RUBIMIX SUPERTORQUE on suunniteltu sekoittamaan jauhemaisia rakennusmateriaaleja, kuten laastia, kipsiä, liimoja sekä maaleja, lakkoja ja muita vastaavia aineita, jotka eivät sisällä liuottimia. Käyttäjää on yksin vastuussa väärästä käytöstä.

### Komponentit. RUBIMIX SUPERTORQUE: Koneen osat

- 1 Kädensija
- 2 On/off-kytkin
- 3 Kaksivaihteinen vaihteisto
- 4 Kytkimen vapautuspainike
- 5 Moottorin suojakotelo
- 6 Tuuletusrivit
- 7 Työkalun pidike
- 8 Avain (19 mm)
- 9 Avain (22 mm)
- 10 Laastin sekoitinpää, 140 mm.
- 11 Varaharjasarja
- 12 Käyttöohje

## 2.- TURVALLISUUSVAROITUKSET

### 2.1 Symbolit

	Lue käyttöohje
	Varoimi
	Huomio: Pidä poissa tulesta
	Huomio: Pidä erillään kosteudesta

	Käytä suojalaseja
	Käytä sisätiloissa
	CE-merkintä
	Täyttää sähkö- ja elektroniikkalaiteromulle asetetut vaatimukset
	Luokka II.

### 2.2 Varoimet

#### TYÖKALUJEN YLEISET TURVALLISUUSVAROITUKSET

**VAROITUS!** Lue kaikki turvallisuusvaroitukset ja ohjeet. Kaikkien alla mainittujen varoitusten ja ohjeiden noudattamatta jättäminen voi aiheuttaa sähköiskun, tulipalon ja/tai vakavan vamman. Tallenna kaikki varoitukset ja ohjeet myöhempää käyttöä varten.

- 1) Turvallisuus työskentelyalueella
  - a. **Pidä työskentelyalue puhtaana ja hyvin valaistuna.** Sotkuisella ja hämärällä alueella työskentely voi johtaa onnettomuuksiin.
  - b. **Älä käsittele sähkötyökaluja räjähdysvaarallisissa tiloissa, kuten tiloissa, joissa on syttyviä nesteitä, kaasuja tai pölyä.** Sähkötyökalut tuottavat kipinöitä, jotka voivat sytyttää pölyn tai höyryt.
  - c. **Pidä lapset ja sivulliset loitolla sähkötyökalua käyttäessäsi.** Häiriötekijät voivat johtaa hallinnan menettämiseen.
- 2) Sähköturvallisuus
  - a. **Sähkötyökalun pistokkeen on oltava yhteensopiva pistorasian kanssa. Älä koskaan muokkaa pistoketta millään tavalla.** Älä käytä pistokesovittimia maadoitettujen sähkötyökalujen kanssa. Muuntelemattomat pistokkeet ja yhteensopivat pistorasiat vähentävät sähköiskun vaaraa.
  - b. **Vältä kosketusta rungon ja maadoitettujen pintojen, kuten putkien, patterien, sähköistettyjen alueiden ja jääkaappien, välillä.** Sähköiskun vaara on suurempi, jos kehosi on kosketuksessa maadoitettuun kohteeseen.
  - c. **Älä altista sähkötyökaluja sateelle tai kosteille olosuhteille.** Kaikki työkaluun pääsevä vesi lisää sähköiskun vaaraa.
  - d. **Käsittele virtajohtoa huolellisesti. Älä käytä sähköjohtoa sähkötyökalun kuljettamiseen, nostamiseen tai irrottamiseen.** Pidä virtajohto loitolla lämmöstä, öljystä, terävistä reunoista ja liikkuvista osista. Vialliset tai sotkuneet virtajohtodot lisäävät sähköiskun vaaraa.
  - e. **Kun käytät sähkötyökalua ulkona, käytä ulkokäyttöön soveltuvia jatkojohtoja.** Ulkokäyttöön soveltuvien jatkojohtojen käyttö vähentää sähköiskun vaaraa.
  - f. **Jos työkalun käyttäminen kostealla alueella on**



**välttämätöntä, käytä vikavirtasuojakytkimellä (RCD) suojattua virtälähdettä.** RCD:n käyttö vähentää sähköiskun vaaraa.

### 3) Henkilökohtainen turvallisuus

- Ole varovainen, kiinnitä huomiota työhösi ja käytä vertevettä järjeä käsitellessä sähkötyökalua.** Älä käytä sähkötyökaluja, jos olet väsynyt tai alkoholin, huumeiden tai lääkkeiden vaikutuksen alaisena. Häiriötekijät voivat sähkötyökalujen käsittelyn aikana aiheuttaa vakavia henkilövahinkoja.
- Käytä henkilökohtaisia suojavarusteita. Käytä aina suojalaseja.** Eri olosuhteisiin soveltuvien turvavarusteiden, kuten hengityssuojaimen, pitäväpohjaisten jalkineiden, kypärän tai kuulosuojaimen, käyttö vähentää henkilökohtaisia haittoja.
- Vältä vahingossa tapahtuvaa käynnistystä. Varmista, että kytkin on "auki"-asennossa ennen kuin kytket laitteen ja/tai liität sen akkuun, nostat tai kannat työkalua.** Sähkötyökalujen kuljettaminen niin, että sormi on kytkimellä tai sähkötyökalujen kytkeminen verkkoon, kun kytkin on päällä, voi johtaa onnettomuuksiin.
- Poista kaikki avaimet tai säätötyökalut ennen sähkötyökalun käynnistämistä.** Sähkötyökalun pyöriessä osassa kiinni oleva avain tai työkalu voi aiheuttaa henkilövahinkoja.
- Älä kurota liian pitkälle. Pidä jalat tukevasti lattialla ja säilytä tasapaino koko ajan.** Näin pystyt hallitsemaan sähkötyökalua paremmin odottamattomissa tilanteissa.
- Käytä sopivaa vaatetusta. Älä käytä löysää vaatetta tai koruja. Pidä hiukset, vaatteet ja käsineet poissa liikkuvista osista.** Löysät vaatteet, korut ja pitkät hiukset voivat tarttua liikkuviin osiin.
- Jos kokoonpanossa on laitteita imu- ja pölynkeräyslaitteiden liittämiseksi, varmista, että ne on kytketty ja niitä käytetään oikein.** Näiden laitteiden käyttö voi vähentää pölyn liittyviä riskejä.
- Sähkökalujen toistuvan käytön tuoma iteluuttamus ei saa estää turvallisuusperiaatteiden noudattamista.** Huoleton toiminta voi aiheuttaa vakavan vamman silmänräpäyksessä.

### 4) Sähkötyökalujen käyttö ja hoito.

- Älä pakota sähkötyökaluja. Käytä sähkötyökaluja oikein niiden asianmukaiseen käyttötarkoitukseen.** Oikea sähkötyökalu toimii paremmin ja turvallisemmin nopeudella, jota varten se on suunniteltu.
- Älä käytä sähkötyökalua, jos kytkin ei kytkedy käynnistysasennosta pysäytysasentoon ja toisin päin.** Sähkötyökalut, joita ei voida hallita kytkimillä, ovat vaarallisia ja ne on korjattava.
- Irrota sähkötyökalu virtälähteestä ja/tai poista akku, jos mahdollista, ennen kuin teet mitään säätöjä, vaihdat lisävarusteita tai varastoit sähkötyökalua.** Nämä ennaltaehkäisevät turvallisuus-toimenpiteet vähentävät riskiä työkalun käynnistymisestä vahingossa.
- Säilytä sähkötyökalut lasten ulottumattomissa silloin, kun niitä ei käytetä, äläkä anna henkilöiden, jotka eivät ole perehtyneet työkaluihin tai näihin ohjeisiin, käsitellä sähkötyökalua.** Sähkötyökalut ovat vaarallisia kouluttamattomien käyttäjien käsissä.
- Huolehdi sähkötyökalujen ja lisävarusteiden kunnosapadista. Tarkista, että liikkuvat osat eivät ole pois paikoiltaan tai lukittuneet ja etteivät rikkiiniset osat tai muut tekijät haittaa**

**sähkötyökalujen toimintaa. Sähkötyökalut on korjattava ennen käyttöä, jos ne ovat vaurioituneet.** Monet onnettomuudet johtuvat puutteellisesti huolletuista sähkötyökaluista.

- Käytä sähkötyökaluja, lisävarusteita, terä ja ne. Näiden ohjeiden mukaisesti ottaen huomioon työolot ja -tehtävät.** Sähkötyökalujen käyttö muihin kuin niille suunniteltuihin tehtäviin voi aiheuttaa vaaratilanteita.
- Pidä kahvat ja tarttumispinnat kuivina, puhtaina, öljyttömänä ja rasvattomina.** Liukkaat kahvat ja tarttumispinnat estävät tukevan otteen ja työkalun hallinnan odottamattomissa tilanteissa.

### 5) Tekninen palvelu

- Huolehdi siitä, että sähkötyökalu tarkistetaan vain valtuutetussa huollossa, jossa käytetään vain alkuperäisiä varaosia.** Tämä takaa, että sähkötyökalu säilyy turvallisena käyttäjä.

### SEKOITTIMEN TURVALLISUUSOHJEET:

- Pidä työkalua molemmin käsin tarkoituksiin varaituista kahvoista.** Hallinnan menetyks voi johtaa henkilövahinkoihin.
- Varmista riittävä tuuletus, kun sekoitat syttyviä aineksia, jottei vaarallisia ilmaseksia pääse muodostumaan.** Muodostuva höyry voi päätyä hengitysteihin tai syyttyä sähkötyökalun tuottamista kipinöistä.
- Älä sekoita elintarvikkeita.** Sähkötyökaluja ja niiden lisävarusteita ei ole tarkoitettu elintarvikkeiden käsittelyyn.
- Pidä johto poissa työskentelyalueelta.** Johto voi sotkeutua sekoittimen koriin.
- Varmista, että sekoittimen säiliö on tukevassa ja turvallisessa asennossa.** Epätukevasti asetettu säiliö voi liikahtaa yllättäen.
- Varmista, ettei nestettä roisku sähkötyökalun koteloa vasten.** Sähkötyökaluun tunkeutunut neste voi aiheuttaa vaurioita ja aiheuttaa sähköiskun.
- Noudata sekoitettavaa ainesta koskevia ohjeita ja varoituksia.** Sekoitettava aines voi olla vahingollista.
- Jos sähkötyökalu putoaa sekoitettavaan ainekseen, irrota työkalu virtälähteestä välittömästi ja anna se pätevän korjaajan tarkistettavaksi.** Astiaan kajoaminen ennen työkalun irrottamista virtälähteestä voi aiheuttaa sähköiskun.
- Älä kajoa sekoitus-säiliöön äläkä aseta siihen vieraita esineitä sekoituksen aikana.** Kosketus sekoittimen koriin voi aiheuttaa vakavia henkilövahinkoja.
- Käynnistä ja sammuta työkalu vain sekoittimen säiliöllä.** Sekoittimen kori voi taipua tai pyöriä hallitsemattomasti.

### ERITYISET VAROITUKSET:

#### Muita valmistajan turvallisuusvaroituksia

- VAROITUS!** Älä käytä konetta muihin käyttötarkoituksiin kuin niihin, mitä varten se on suunniteltu.
- Työskentelyalueilla tarvitaan riittävä keinovalaistus, mikäli ympäristön valo on riittämätön.
- Suosittelava käyttölämpötila on välillä 0 - +40 ° C ja ilmanpaine välillä 0,8 - 1,1 baaria (suurin ilman kosteus 95 %).
- Ennen käytön aloittamista käytä suojakäsineitä, kuulosuojaimia ja suojalaseja.
- Tarkista laite kolhujen tai vääristymien sekä rikkoutuneiden osien ja johtojen varalta, kun poistat koneen pakkauksesta sekä jokaisen käytön jälkeen. Älä käytä sähkötyökalua ja ota välittömästi yhteyttä

- valmistajaan, mikäli tällaisia vaurioita löytyy.
- Älä käsittele sekoittimella palavia nesteitä tai kaasuja äläkä muita materiaaleja kuin laastia tai sementtiliimoja. Älä myöskään käytä laitetta, jos lähistöllä on palavia nesteitä tai kaasuja.
  - Pidä sekoitinta tiukasti käytön aikana.
  - Pidä työkalu puhtaana ja poista rasva, öljy, kuiva laasti ja sementtijäämät. Älä käytä voimakkaita kemiallisia tuotteita tai liuottimia puhdistuksen aikana. Katso lisätietoja kohdasta "Puhdistus ja huolto".

### 2.3 Työskentelyalue

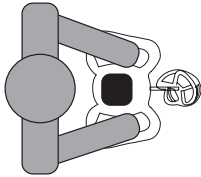

Työasento

## 3.- KÄYTTÖOHJEET

### 3.1 Asennusohjeet

Kun olet purkanut laitteen pakkauksesta, tarkista laite vaurioituneiden tai rikkoutuneiden osien varalta. Jos löydät vaurioituneita tai viollisia osia, vaihda ne valmistajan alkuperäisiin varaosiin ja ota yhteyttä RUBIn huoltopalveluun.

#### Sekoitinpään kokoaminen

- Sekoitinpää tulee tehtaalta sekoittimesta irrotettuna.
- Ruuva sekoitinpään yläosa RUBIMIX SUPERTORQUEN lähtöakseliin (M14). (kuva 1.)
- Kierrä sekoitinpää tukevasti paikalleen 22 mm:n kiintoavaimella kääntämällä sitä vasemmalle ja kiinnitä sekoitinpää 19 mm:n kiintoavaimella lähtöakseliin kääntämällä sitä oikealle. (kuva 2.)

#### Alustavat tarkastukset

- Varmista, että virtalähteen jännite vastaa laitteen tyyppikilvessä ilmoitettua jännitettä ja taajuutta. (kuva 3.)
- 230 V:n kone voidaan kytkeä myös 210 V / 240 V:n liitäntään. 110 V:n kone voidaan kytkeä 100 V / 120 V:n liitäntään. (kuva 4.)
- Käytä vain tässä käsikirjassa mainittuja sekoitinpäitä, joiden halkaisija on enintään 160 mm.

### 3.2 Koneen käynnistäminen

#### Kiinnittäminen

- Aseta sekoitinpää sekoitettavaan tuotteeseen ennen koneen käynnistämistä. (kuva 5.)
- Käynnistä kone painamalla ensin kytkimen vapautuspainiketta ja paina sitten käynnistyskytkintä. Työskentele aina virtakytkimen ollessa kokonaan alas painettuna. (kuva 6.)

- Aseta haluttu nopeus kääntämällä koneen alaosassa olevaa nopeudenvalitsinta. (kuva 7.)
- Eri sekoitinpäitä tulisi käyttää materiaalin koostumuksen ja sekoitettavan määrän perusteella. Jos sekoitettavan tuotteen viskositeetti on alhainen, käytä sekoitinpäätä, jossa on vasenkätinen kierre. Jos viskositeetti on suuri, käytä sekoitinpäätä, jossa on oikeakätinen kierre.
- Aloita sekoittaminen pienellä nopeudella ja lisää pyörimisnopeutta, kun seos tulee paksummaksi. (kuva 8.)
- Pidä konetta aina molemmin käsin ja nosta ja laske sekoitinta koneen käydessä.

Liikuta konetta koko säiliön alueella sekoitusprosessin aikana homogeenisen viimeistelyn varmistamiseksi.

**Varoitus!** Jos sekoitin osuu säiliön reunaan sekoituksen aikana, siitä voi aiheutua voimakas takaisku. Jatka sekoitusta, kunnes sopiva sekoitustulos saavutetaan materiaalivalmistajien antamien suositusten mukaisesti.

Mitä suurempi viskositeetti sekoitettavalla materiaalilla on, sitä suurempi on koneeseen vaikuttava vääntömomentti.

- Vältä työskentelyn aikana äkillisiä kierrosnopeuden pudotuksia, sillä ne saattavat pysäyttää koneen.

#### Pysäyttäminen

- Sammuta laite vapauttamalla on/off-kytkin. (kuva 9.)  
Sekoitin jatkaa pyörimistä hetken ajan virran katkaisun jälkeen. Odota, kunnes kone on kokonaan pysähtynyt, ennen kuin poistat sekoitinpään sekoitusastiat.  
Muista sammuttaa moottori, kun siirryt eri työalueiden välillä.

#### Sekoitinpään vaihtaminen.

- Vaihda sekoitinpää 22 mm:n kiintoavaimella kiertämällä sitä voimakkaasti vasemmalle. (kuva 10.)
- os sekoitinpää jumittuu, pidä sekoittimen akselia 19 mm:n kiintoavaimella.

### 3.3 Puhdistus ja huolto

**VAROITUS!** Irrota laite virtalähteestä ennen säätöjen, korjausten tai huoltotoimenpiteiden suorittamista.

Laitteen oikea puhdistus ja huolto voivat pidentää laitteen käyttöikä.

Puhdista kone ja sekoitinpää välittömästi käytön jälkeen sekä pitkien taukojen ajaksi.

- On suositeltavaa puhdistaa sekoitinpää upottamalla sen puhdasta vettä täynnä olevaan ämpäriin puhdasta ja käyttämällä konetta siinä. (kuva 11.)
- Pidä tuuletusaukot puhtaina ja avoimina, jotta varmistetaan riittävä jäähdytys. Tukkeutuneet tuuletusaukot voivat vahingoittaa laitetta. (kuva 12.)
- Kiinnitä huomiota ON/OFF-kytkimen oikeaan toimintaan sekä kytkimen vapautukseen. (kuva 13.)
- Koneessa olevat hiiliharjat on vaihdettava 60 tunnin käytön jälkeen tai kun niissä on ilmeisiä kulumisen merkkejä.
  - Sammuta kone ja odota, että se pysähtyy kokonaan, ennen kuin vaihdat hiiliharjat.
  - Irrota hiiliharjanpitimen kannet, irrota harjatuki ja vaihda hiiliharjat. (kuva 14.)

## Varastointi

Säilytä työkalu viileässä ja kuivassa paikassa, joka on suojattu kylmältä ja suoralta auringonvaloilta.

Kone on poistettava käytöstä ja purettava kunkin maan paikallisten ohjeiden mukaisesti ja hävitettävä keräyspisteessä, jossa materiaalit lajitellaan asianmukaisen luokittelun ja käsittelyn varmistamiseksi.

## Huoltopalvelu

Käytä vain valmistajan toimittamia alkuperäisiä varaosia. Korjauksia saa tehdä vain valtuutetut korjaamot tai RUBIn oma tekninen palvelu:

### **GERMANS BOADA SANTA OLIVA**

Ronda de l'Albornar, 24-26  
43710 Santa Oliva  
Tarragona (Spain)  
Tel: +34 977 16 90 50

## 4.- LISÄTARVIKKEET

<b>76970</b>	M-100-R 3H ZN	Sementtipohjaisten laastien sekoittamiseen	M14
<b>76971</b>	M-120-R 3H ZN	Sementtipohjaisten laastien sekoittamiseen	M14
<b>76972</b>	M-120-R 3H L ZN	Sementtipohjaisten laastien sekoittamiseen	M14
<b>76973</b>	M-140-R 3H ZN	Sementtipohjaisten laastien sekoittamiseen	M14
<b>76917</b>	M-100-R 3H	Sementtipohjaisten laastien sekoittamiseen	M14
<b>76918</b>	M-120-R 3H	Sementtipohjaisten laastien sekoittamiseen	M14
<b>76919</b>	M-140-R 3H	Sementtipohjaisten laastien sekoittamiseen	M14
<b>76940</b>	M-160-R 3H	Sementtipohjaisten laastien sekoittamiseen	M14

## 5.- VAATIMUSTENMUKAISUUSILMOITUS

Yritys: **Germans Boada SA** Avda. Olimpiades 89-91, P.O Box 14 -08191 Rubi (Barcelona, Espanja) vakuuttaa yksinomaisella vastuullaan, että tämä kone:

### **RUBIMIX SUPERTORQUE**

Täyttää seuraavat vaatimukset:

- EN 62841-1:2015
- EN 62841-2-10:2017
- EN 55014-1
- EN 55014-2
- EN-61000-3-2
- EN-61000-3

Ja noudattaa seuraavien direktiivien olennaisia vaatimuksia:

- 2006/42/EC
- 2014/30/EC
- 2012/19/EC
- 2011/65/EC

Rubi, 2021.10.22



**Carles Gamisans Berenguer**  
Deputy General Manager

TEKNISET TIEDOT.....Sivu 96  
TARVIKKEET.....Sivu 97  
TAKUU.....Sivu 108-109

Queda prohibida toda reproducción total o parcial de la obra, en cualquier formato o por cualquier medio o procedimiento ya sea mecánico, fotográfico o electrónico, sin la autorización previa de GERMANS BOADA S.A.

Cualquiera de estas actividades implicaría incurrir en responsabilidades legales i podría dar lugar a actuaciones penales. GERMANS BOADA, S.A. se reserva el derecho de introducir cualquier modificación técnica sin previo aviso.

### OBSAH

- 1 POUŽITÍ STROJE**  
Součásti / Prvky stroje
- 2 BEZPEČNOSTNÍ UPOZORNĚNÍ**  
Symboly  
Opatření  
Pracovní prostor
- 3 PROVOZNÍ POKYNY**  
Pokyny pro montáž  
Spuštění stroje  
Čištění a údržba
- 4 PŘÍSLUŠENSTVÍ**
- 5 PROHLÁŠENÍ O SHODĚ**
- 6 ZÁRUKA**

### 1.- OVLÁDÁNÍ STROJE





RUBIMIX SUPERTORQUE byl navržen pro míchání práškových stavebních materiálů, jako jsou malty, omítky, lepidla, stejně jako barvy, laky a další podobné látky, které neobsahují rozpouštědla. V případě nesprávného použití je výhradně zodpovědný uživatel.





**Součásti.**  
**RUBIMIX SUPERTORQUE:**  
**Prvky stroje**

- 1 Ruční držadlo
- 2 Spínač zapnutí/vypnutí
- 3 Dvoustupňová převodovka
- 4 Tlačítko pro uvolnění spínače
- 5 Ochranný kryt motoru
- 6 Větrací mřížka
- 7 Držák nástroje
- 8 Klíč (19 mm)
- 9 Klíč (22 mm)
- 10 Míchací hlava pro maltu, 140 mm.
- 11 Sada náhradních kartáčů
- 12 Návod k použití

### 2.- BEZPEČNOSTNÍ UPOZORNĚNÍ

#### 2.1 Symboly

	Přečtěte si návod k použití
	Opatření
	Pozor: Chraňte před ohněm
	Pozor: Chraňte před vlhkostí

	Používejte ochranné brýle
	Použijte uvnitř
	Značka CE
	Odpovídá WEEE
	Třída II.

#### 2.2 Opatření

#### OBCENÁ BEZPEČNOSTNÍ UPOZORNĚNÍ PRO NÁŘADÍ

**⚠ VAROVÁNÍ!** Přečtěte si všechna bezpečnostní upozornění a všechny pokyny. Nedodržení všech níže uvedených upozornění a pokynů může vést k úrazu elektrickým proudem, požáru a/nebo vážnému zranění.

Všechna upozornění a pokyny uschovejte pro budoucí použití.

- 1) **Bezpečnost v pracovních prostorách**
  - a. *Pracovní prostor udržujte čistý a dobře osvětlený.* Tmavé a neuspořádané prostory vedou k nehodám.
  - b. *Elektrické nářadí nepoužívejte ve výbušném prostředí, například v přítomnosti hořlavých kapalin, plynů nebo prachu.* Elektrické nářadí vytváří jiskry, které mohou zapálit prach a výpary.
  - c. *Při manipulaci s elektrickým nástrojem držte děti a okolní osoby mimo dosah.* Rozptýlení může mít za následek ztrátu kontroly.
- 2) **Elektrická bezpečnost**
  - a. *Zástrčka elektrického přístroje musí odpovídat základně elektrické zásuvky. Nikdy konektor žádným způsobem nepozměňujte.* Nepoužívejte adaptéry s uzemněným elektrickým nářadím. Nemodifikované zástrčky a odpovídající zásuvky snižují riziko úrazu elektrickým proudem.
  - b. *Zabraňte kontaktu mezi tělem a uzemněnými povrchy, jako jsou potrubí, radiátory, elektrické rozvodny a chladničky.* Pokud je vaše tělo uzemněno, existuje zvýšené riziko úrazu elektrickým proudem.
  - c. *Nevystavujte elektrické nářadí dešti nebo vlhkým podmínkám.* Jakákoliv voda, která pronikne do nástroje, zvýší riziko úrazu elektrickým proudem.
  - d. *Se síťovým kabelem zacházejte opatrně. Napájecí kabel nepoužívejte k přenášení, zvedání nebo odpojování elektrického nástroje.* Síťový kabel udržujte mimo dosah tepla, oleje, ostrých hran a pohyblivých částí. Poškozené nebo zamotané napájecí kabely zvyšují riziko úrazu elektrickým proudem.
  - e. *Při manipulaci s elektrickým nástrojem venku používejte prodlužovací kabely vhodné pro venkovní použití.* Používání prodlužovacích kabelů, které jsou vhodné pro venkovní použití, snižuje riziko úrazu elektrickým proudem.
  - f. *Pokud je nevyhnutelné použití nástroje ve vlhkém*

*prostředí, použijte napájecí zdroj chráněný proudovým chráničem (RCD).* Použití zařízení RCD snižuje riziko úrazu elektrickým proudem.

### 3) Osobní bezpečí

- a. *Budte opatrní a věnujte pozornost tomu, co děláte, a při manipulaci s elektrickým nástrojem používejte zdravý rozum.* Nepoužívejte elektrické nářadí, pokud jste unaveni nebo pod vlivem alkoholu, drog či léků. Okamžik nepozornosti při manipulaci s elektrickým nářadím může způsobit vážné zranění.
- b. *Používejte osobní ochranné pomůcky. Vždy používejte ochranu očí.* Používání ochranných pomůcek vhodných pro dané podmínky, jako je prachová maska, protiskluzová obuv, helma nebo ochrana sluchu, snižuje škody na zdraví.
- c. *Zabraňte náhodnému uvedení do provozu. Před zapojením zařízení a/nebo připojením akumulátoru, zvednutím nebo nošením přístroje se ujistěte se, že je spínač v poloze „otevřeno“.* Přenášení elektrického nářadí s prstem na spínači nebo zapojení elektrického nářadí se spínačem v poloze „zapnuto“ vede k nehodám.
- d. *Před spuštěním elektrického přístroje vyjměte všechny klíče nebo nastavovací nástroje.* Klíč nebo nástroj spojený s rotující částí elektrického přístroje může způsobit zranění osob.
- e. *Přístroj nepřetěžujte.* Udržujte nohy pevně na podlaze a neustále udržujte rovnováhu. Tím získáte lepší kontrolu nad elektrickým přístrojem v nečekaných situacích.
- f. *Používejte vhodný oděv. Nenoste volné oblečení nebo šperky.* Udržujte své vlasy, oblečení a rukavice mimo pohyblivé části. Volné oblečení, šperky a dlouhé vlasy se mohou v pohyblivých částech zachytit.
- g. *Pokud existují zařízení pro připojení odsávacího a prachového zařízení, ujistěte se, že jsou správně připojena a používána.* Používání těchto zařízení může snížit rizika spojená s prachem.
- h. *Důvěra získaná z častého používání nářadí by neměla umožňovat ignorování obecných bezpečnostních zásad.* Nedbalé jednání by mohlo způsobit vážné zranění během zlomku sekundy.

### 4) Používání a péče o elektrické nářadí.

- a. *Netlačte na elektrické nářadí. Používejte elektrické nářadí správně k jejich příslušnému použití.* Vlastní elektrický přístroj bude pracovat lépe a bezpečněji při rychlosti, pro kterou byl navržen.
- b. *Elektrický přístroj nepoužívejte, pokud spínač neumožňuje přepínání z polohy „start“ do „stop“ a naopak.* Elektrické nářadí, které nelze ovládat pomocí spínačů, je nebezpečné a mělo by být opraveno.
- c. *Před provedením jakýchkoli úprav, výměny příslušenství nebo skladování elektrického přístroje odpojte elektrický přístroj od napájecího zdroje a/nebo vyjměte akumulátor, je-li to možné.* Tato preventivní bezpečnostní opatření snižují riziko náhodného spuštění přístroje.
- d. *Elektrické nářadí skladujte mimo dosah dětí, pokud je nepoužíváte, a nedovoďte lidem, kteří nejsou obeznámeni s nástroji, ani s tímto návodem, aby s elektrickým přístrojem zacházeli.* Elektrické nářadí je v rukou nezkušených uživatelů nebezpečné.
- e. *Provádějte údržbu elektrického nářadí i příslušenství. Kontrolujte, zda pohyblivé části nejsou špatně zarovnané nebo zablokované, zda neexistují žádné poškozené části nebo jiné faktory, které by mohly ovlivnit fungování elektrického*

*nářadí. Pokud je elektrické nářadí poškozené, musí být před použitím opraveno.* Mnoho nehod je způsobeno špatně udržovaným elektrickým nářadím.

- f. *Používejte elektrické nářadí, příslušenství, korunkové vrtáky atd. podle těchto pokynů a při zohlednění pracovních podmínek a práce, kterou je třeba provést.* Použití elektrického nářadí k jiným aplikacím, než pro které je určeno, může vést k nebezpečným situacím.
- h. *Udržujte rukojeti a uchopovací povrchy suché, čisté a bez oleje a mastnoty.* Kluzké rukojeti a uchopovací povrchy neumožňují bezpečné uchopení a ovládání přístroje za nepředvídaných okolností.

### 5) Technická služba

- a. *Elektrický přístroj nechte zkontrolovat kvalifikovanou opravou službou, která používá pouze identické náhradní díly.* To zaručuje zachování bezpečnosti elektrického přístroje.

### BEZPEČNOSTNÍ POKYNY K MÍCHADLU:

- a. *Uchopte přístroj oběma rukama za k tomu určenou rukojeť.* Ztráta kontroly může způsobit zranění osob.
- b. *Při míchání hořlavých materiálů zajistěte dostatečné větrání, aby se zabránilo nebezpečnému prostředí.* Vzniklé páry mohou být vdechnuty nebo zažehnuty jiskrami, jež elektrický nástroj vytváří.
- c. *Nemíchejte potraviny.* Elektrický nástroj a jeho příslušenství nejsou určeny ke zpracování potravin.
- d. *Kabel udržte mimo pracovní prostor.* Kabel se může zamotat do koše míchadla.
- e. *Ujistěte se, že je míchací nádoba umístěna v pevné a bezpečné poloze.* Rádně nezajištěná nádoba se může neočekávaně pohout.
- f. *Zajistěte, aby na kryt elektrického nástroje nestříkala žádná kapalina.* Kapalina, která by pronikla do elektrického nástroje, může způsobit poškození a vést k úrazu elektrickým proudem.
- g. *Dodržujte pokyny a varování pro míchání materiálů.* Míchání materiálů může být škodlivý.
- h. *Pokud elektrický nástroj spadne do míchaného materiálu, okamžitě jej odpojte a nechte jej zkontrolovat kvalifikovaným opravářem.* Vsunutí stále připojeného přístroje do kabelku může vést k úrazu elektrickým proudem.
- i. *Při míchání nesahejte rukama do míchací nádoby ani do ní nevkládejte žádné jiné předměty.* Kontakt s košem míchadla může vést k vážnému zranění osob.
- j. *Přístroj spusťte tak, že jej ihned vsunete do míchací nádoby.* Míchací koš se může nekontrolovaně ohýbat nebo otáčet.

### ZVLÁŠTNÍ VAROVÁNÍ:

Další bezpečnostní upozornění od výrobce

- 1) **VAROVÁNÍ!** Stroj nepoužívejte k jiným účelům, než pro které byl určen.
- 2) V pracovních prostorách je potřeba dostatečné umělé osvětlení, pokud není dostatečné okolní světlo.
- 3) Doporučená provozní teplota mezi 0 a 40 °C a mezi 0,8 a 1,1 baru (maximální vlhkost 95 %).
- 4) Před zahájením provozu používejte ochranné rukavice, chrániče sluchu a ochranné brýle.
- 5) Při rozbalení stroje a také po každém jeho použití zkontrolujte, zda není promáčknut nebo deformován a zda nemá poškozené díly ani kabely. Pokud se objeví některý z těchto problémů, elektrický přístroj nepoužívejte a okamžitě kontaktujte výrobce.
- 6) Nepoužívejte míchadlo pro práci s hořlavými kapalinami

# ČEŠTINA

## PŘEKLAD ORIGINÁLNÍCH POKYŇŮ

nebo plyny ani s jiným materiálem než maltou nebo cementovými lepidly. Dále nepoužívejte nářadí, pokud jsou v okolí hořlavé kapaliny nebo plyny.

- 7) Během používání držte míchadlo pevně.
- 8) Udržujte nástroj čistý a bez mastnoty, oleje a suché malty nebo zbytků cementu. Během čištění nepoužívejte agresivní chemické produkty ani rozpouštědla. Další informace naleznete v části „Čištění a údržba“.

### 2.3 Pracovní prostor

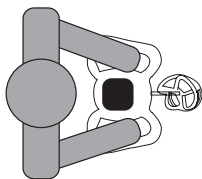

Pracovní pozice

## 3.- PROVOZNÍ POKYNY

### 3.2 Pokyny pro montáž

Po vybalení stroje pečlivě zkontrolujte, zda nemá poškozené nebo polámané díly. Pokud najdete nějaké poškozené nebo špatně fungující součásti, vyměňte je za originální náhradní díly od výrobce a obraťte se na prodejní servis RUBI.

#### Montáž míchací hlavy

1. Míchací hlava je dodávána odděleně od mixéru.
2. Horní část míchací hlavy našroubujte na výstupní hřídel (M14) přístroje RUBIMIX SUPERTORQUE. (obr. 1)
3. K pevnému utažení míchací hlavy použijte francouzský klíč 22 mm, otočte ji doleva a s použitím pomocného klíče 19 mm na výstupní hřídeli míchací hlavy zajistěte a otočte ji doprava. (obr. 2)

#### Předběžné kontroly

4. Ověřte, zda napětí napájecího zdroje odpovídá napětí a frekvenci uvedeným na štítku vlastností zařízení. (obr. 3)
5. 230V stroje mohou být také připojeny na napětí 210 V / 240 V. 110V stroje mohou být připojeny na napětí 100 V / 120 V. (obr. 4)
6. Používejte pouze míchací hlavy o maximálním průměru 160 mm uvedené v tomto návodu.

### 3.2 Spuštění stroje

#### Připojení

7. Před spuštěním přístroje vložte hlavu do produktu, který chcete míchat. (obr. 5)
8. Pro spuštění přístroje nejprve stiskněte tlačítko pro uvolnění spínače a potom stiskněte vypínač. Vždy pracujte s plně stlačeným vypínačem pro zapnutí/vypnutí. (obr. 6)
9. Požadovanou rychlost nastavíte otáčením voliče otáček

ve spodní části stroje. (obr. 7)

10. V závislosti na konzistenci materiálu a množství, které se má míchat, mohou být použity různé míchací hlavy. Pokud má produkt, který bude míchán, nízkou viskozitu, použijte míchací hlavu s levotočivou šroubovicí, a naopak, pokud má vysokou viskozitu, použijte míchací hlavu s pravotočivou šroubovicí.
11. Míchat začínejte při nízkých otáčkách a zvyšujte otáčky podle toho, jak směs houstne. (obr. 8)
12. Stroj vždy držte oběma rukama a při míchání míchadlem pohybujte nahoru a dolů.

Během procesu míchání přemístěte stroj kolem celé nádoby, abyste zajistili homogenní propracování.

**Varování!** Pokud míchadlo za chodu narazí do stěny nádoby, může dojít k prudkému zpětnému rázu. Zpracovávejte materiál, dokud nebude dosaženo odpovídající směsi v souladu s doporučeními uvedenými výrobcí materiálů.

Čím vyšší viskozitu má míchaný materiál, tím vyšší je točivý moment působící na stroj.

13. Při práci se vyhněte náhlým poklesům otáček, které by mohly stroj zastavit.

#### Odpojení

14. Pro vypnutí stroje uvolněte vypínač zapnutí/vypnutí. (obr. 9)

Míchadlo bude po vypnutí ještě chvíli rotovat; před vyjmutím míchadla z nádoby počkejte, dokud se stroj zcela nezastaví.

Při přesunu mezi různými pracovními oblastmi nezapomeňte vypnout motor.

#### Výměna míchací hlavy.

15. Pro výměnu míchací hlavy 22mm použijte klíč, a pevně ji odšroubujte otočením doprava. (obr. 10)
16. Pokud se míchací hlava zasekne, na míchací hřídel použijte 19mm pomocný klíč.

### 3.3 Čištění a údržba

**VAROVÁNÍ!** Před provedením jakýchkoli nastavení, oprav nebo údržby stroj odpojte.

Správné čištění a údržba stroje může prodloužit jeho životnost.

Okamžitě po použití a během delšího období nečinnosti přístroj a míchací hlavu vyčistěte.

1. Chcete-li míchací hlavu vyčistit, doporučujeme ji ponořit do kbelíku s čistou vodou a přístroj zapnout. (obr. 11)
2. Udržujte větrací otvory čisté a otevřené, aby bylo zaručeno dostatečné chlazení. Zablkované větrací otvory mohou zařízení poškodit. (obr. 12)
3. Dbejte na správnou funkci vypínače ON/OFF a na uvolnění jeho spínače. (obr. 13)
4. Stroj je dodáván s kartáči, které je třeba vyměnit po 60 hodinách používání, nebo pokud vykazují zjevné známky opotřebení.
  - Pro výměnu kartáčů stroj vypněte a počkejte, dokud se úplně nezastaví.
  - Sejměte kryty držáku kartáče, demontujte podložku kartáče a kartáče vyměňte. (obr. 14)

## Skladování

Přístroj uchovávejte na chladném, suchém místě, chráněném před zimou a přímým slunečním světlem.

Stroj musí být odstaven z provozu a demontován v souladu s pokyny platnými v každé zemi v místě tříděného sběru pro správnou klasifikaci a zpracování materiálů.

## Prodejní servis

Používejte pouze originální náhradní díly dodané výrobcem. Opravy mohou provádět pouze autorizované opravy nebo technická služba RUBI:

**GERMANS BOADA SANTA OLIVA**  
Ronda de l'Albornar, 24-26  
43710 Santa Oliva  
Tarragona (Spain)  
Tel: +34 977 16 90 50

## 4.- PŘÍSLUŠENSTVÍ

76970	M-100-R 3H ZN	Pro míchání malty s cementovým základem	M14
76971	M-120-R 3H ZN	Pro míchání malty s cementovým základem	M14
76972	M-120-R 3H L ZN	Pro míchání malty s cementovým základem	M14
76973	M-140-R 3H ZN	Pro míchání malty s cementovým základem	M14
76917	M-100-R 3H	Pro míchání malty s cementovým základem	M14
76918	M-120-R 3H	Pro míchání malty s cementovým základem	M14
76919	M-140-R 3H	Pro míchání malty s cementovým základem	M14
76940	M-160-R 3H	Pro míchání malty s cementovým základem	M14

## 5.- PROHLÁŠENÍ O SHODĚ

Společnost, **Germans Boada S.A** Avda. Olimpiades 89-91, PO Box 14 -08191 Rubi (Barcelona, Španělsko) na svou výlučnou odpovědnost prohlašuje, že stroj:

### RUBIMIX-9 SUPERTORQUE

Splňuje následující normy:

- EN 62841-1:2015
- EN 62841-2-10:2017
- EN 55014-1
- EN 55014-2
- EN-61000-3-2
- EN-61000-3

A splňuje základní požadavky následujících směrnic:

- 2006/42/EC
- 2014/30/EC
- 2012/19/EC
- 2011/65/EC

Rubi, 2021.10.22



**Carles Gamisans Berenguer**  
Deputy General Manager

TECHNICKÉ SPECIFIKACE.....Strana 96  
PŘÍSLUŠENSTVÍ.....Strana 97  
ZÁRUKA.....Strana 108-109

Reprodukce díla zcela nebo zčásti v jakémkoliv formátu nebo jakýmkoli prostředky či postupem, ať už mechanickým, fotografickým nebo elektronickým, bez předchozího povolení společnosti GERMANS BOADA, S.A., je zakázána. Každá z těchto činností bude mít odpovídající právní následky a může vést k trestnímu stíhání. GERMANS BOADA, S.A. si vyhrazuje právo provádět jakékoli technické změny bez předchozího upozornění.

# 中文

翻译原始说明

内容	
<b>1</b>	使用机器 机器的组件/元件
<b>2</b>	安全警告 符号 注意事项 工作区域
<b>3</b>	操作说明 装配说明 启动机器 清洁和维护
<b>4</b>	配件
<b>5</b>	符合标准声明
<b>6</b>	保证

## 1.- 操作机器

RUBIMIX SUPERTORQUE 设计用于混合粉末建筑材料，例如：砂浆，石膏，粘合剂，以及油漆，清漆和其他不含溶剂的类似物质。如果使用不当，用户应自行负责。



组件。

RUBIMIX SUPERTORQUE:  
机器的部件

- 1 手柄
- 2 通断开关
- 3 双速变速箱
- 4 开关释放按钮
- 5 电机防护罩
- 6 通风格栅
- 7 工具架
- 8 扳手(19 mm)
- 9 扳手(22 mm)
- 10 砂浆搅拌机，140 mm
- 11 成套备用刷
- 12 使用说明书

## 2.- 安全警告

### 2.1 符号 ( 机器和手册中出现的安全符号说明 )

	阅读说明手册
	预防警告
	注意：远离火源

	注意：远离潮湿
	戴安全眼镜
	在室内使用
	CE标志
	符合WEEE(可回收利用)
	二类设备

### 2.2 注意事项

#### 工具的一般安全警告

**⚠ 警告！** 阅读所有安全警告和所有说明。不遵守下述所有警告和说明可能导致触电，火灾和/或严重伤害。

#### 1) 工作区域的安全

- a. 保持工作区域清洁，光线充足。 黑暗和无序区域导致事故。
- b. 不要在爆炸性环境中处理电动工具，例如存在易燃液体，气体或灰尘。 电动工具产生的火花可以点燃灰尘和烟雾。
- c. 操作电动工具时，请让儿童和旁观者远离。 分心会导致失去控制。

#### 2) 电器安全

- a. 电动工具的插头必须与电源插座相匹配。切勿以任何方式修改插头。不要将插头插入接地的电动工具。未经修改的插头和匹配插座可降低触电风险。
- b. 避免身体接触接地表面，如管道，散热器，电灶和冰箱。如果您的身体接地，则会增加电击风险。
- c. 不要将电动工具暴露在雨中或潮湿的环境中。进入工具的任何水都会增加触电的风险。
- d. 小心处理电源线。请勿使用电源线拖拽，抬起或拔出电动工具。使电源线远离热源，机油锋利边缘和移动部件。损坏或缠绕的电源线会增加触电的风险。
- e. 在户外操作电动工具时，请使用适合户外使用的延长线。使用适合户外使用的延长线可降低触电风险。



- f. 如果在潮湿区域使用工具是不可避免的，请使用受剩余电流装置（RCD）保护的电源。使用RCD可降低电击风险。

### 3) 人身安全

- a. 保持警惕并注意您正在做的事情，并在操作电动工具时注意使用常识。当您疲倦或受酒精，药物或药物影响时，请勿使用电动工具。操作电动工具时分心的时刻可能导致严重的人身伤害。
- b. 使用个人安全设备。始终佩戴护目镜。使用适合某些条件的安全设备，如防尘面罩，防滑鞋，头盔或听力保护装置，可减少人身伤害。
- c. 避免意外启动。在将机器插入和/或连接电池，拿起或搬运工具之前，请确保开关处于“断开”位置。用手指在开关上时携带电动工具或插入开关处于“接通”位置的电动工具会导致事故。
- d. 在启动电动工具之前，请移除所有扳手或调整工具。连接到电动工具的旋转部分的扳手或工具可能会导致事故。
- e. 不要过度自信。将双脚牢牢固定在地板上，始终保持平衡。这使您可以在意外情况下更好地控制电动工具。
- f. 穿合适的衣服。不要穿宽松的衣服或珠宝。保持头发，衣服和手套远离运动部件。宽松的衣服，珠宝和头发会被运动部件钩住。
- g. 如果有用于连接吸尘和集尘设备的设备，请确保它们已正确连接和使用。使用这些设备可以降低与灰尘相关的风险。
- h. 即使您经常使用工具，也需随时牢记安全准则。使用疏忽可能随时造成严重伤害。

### 4) 使用和保养电动工具

- a. 不要野蛮使用电动工具。请按照适用范围正确地使用电动工具。在设计的速度内，正确的电动工具将工作的更好，更安全。
- b. 如果断路器无法正常开合，请不要使用电动工具。无法使用断路器控制的电动工具非常危险，需立即修理。
- c. 在调整工具设置、更换附件或储存电动工具前，请务必拔掉电源和/或移除电池。这些预防措施可防止工具意外启动。
- d. 请将不使用的工具存放在儿童无法接触到的地方，并不要让不熟悉工具使用的人士操作本工具。未受过培训人士操作电动工具非常危险。
- e. 维护电动工具及其附件。请确保工具的

活动部件位置正确，未被卡住，且没有破损部件或其他可能影响工具使用的情况。如有损坏，请在使用前修理电动工具。许多操作事故都是由于电动工具疏于维护引起

- f. 根据这些说明使用电动工具，附件，工具头等，并考虑工作条件和要完成的工作。将电动工具用于除设计之外的应用可能会导致危险情况。
- h. 请确保手柄及抓握处表面清洁干燥，没有油脂油污。如果手柄及抓握处表面湿滑，在突发情况下无法有效控制工具。

### 5) 技术服务

- a. 请使用相同的备件，由合格的维修服务部门检查您的电动工具。这保证了电动工具的安全性。

### 搅拌机安全指南

- a. 使用工具时，请双手握住手柄。如失去控制可能导致人身损伤。
- b. 在搅拌易燃材料时，请确保施工环境通风良好，以免产生隐患。易燃材料产生的蒸汽可能会被吸入，会被电动工具产生的电火花引燃。
- c. 请不要使用本机搅拌食物。本机的电气元件及附件并非设计用于处理食物。
- d. 请确保电缆线远离操作区域。缆线可能会缠绕在转轴上。
- e. 请将搅拌原料的容器放置在固定与平稳的位置。放置不稳定的容器可能会意外移动。
- f. 请不要向电动工具外壳泼洒液体。液体渗入机器内部可能造成损坏和漏电危险。
- g. 请按照您要混合的材料的安全指示进行操作。混合物可能具有毒性。
- h. 如果电动工具掉入搅拌材料当中，请立即切断电源，并请专业维修人员检查设备。接触仍接通电源的工具表面可能有触电危险。
- i. 切勿在搅拌过程中用手或工具接触搅拌材料。接触搅拌头可能造成严重的人身伤害。
- j. 请在将搅拌头插入搅拌材料后再启动机器进行搅拌。搅拌头可能折叠或失控旋转。

特殊警告：  
制造商提供的其他安全警告

- 1) 警告！请勿将本机器用于设计之外的用途。
- 2) 当环境光不足时，工作区域需要充足的人工照明。

# 中文

## 翻译原始说明

- 3) 推荐的工作温度在0到40°C之间，在0.8到1.1 bar之间（最大湿度95%）。
- 4) 在开始操作之前，戴上防护手套，听力保护器和防护眼镜。
- 5) 打开机器包装时，以及每次使用后，检查是否有凹痕或变形以及破损的部件和电线。如果发现任何这些，请勿使用电动工具并立即联系制造商。
- 6) 请勿使用混合器处理易燃液体或气体，也不要使用砂浆或水泥粘合剂以外的任何材料，此外，如果附近有易燃液体或气体，请勿使用该工具。
- 7) 使用时请牢牢握住搅拌机。
- 8) 保持工具清洁，无油脂，油和干砂浆或水泥残留物。清洁时请勿使用腐蚀性化学产品或溶剂。有关详细信息，请参阅“清洁和维护”部分。

### 2.3 工作区域

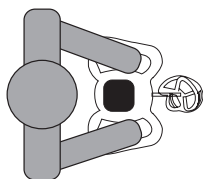

工作位置

## 3. 操作说明

### 3.1 装配说明

打开机器包装后，请仔细检查是否有损坏或损坏的部件。如果发现任何损坏或故障部件，请使用制造商提供的原装备件更换，并联系RUBI的售后服务部门。

#### 搅拌头组装

1. 搅拌头已从搅拌机上拆下。
2. 将搅拌头上部拧到RUBIMIX SUPERTORQUE的输出轴(M14)上。（图1）
3. 使用22 mm扳手将搅拌头向左拧紧到位，然后使用19 mm辅助扳手在输出轴上将搅拌头向右拧紧。（图2）

#### 初步检查

4. 确认电源电压是否与机器铭牌规定的电压和频率一致。（图3）
5. 230 V机型亦可接入210V / 240V。110 V机型可接入100V / 120V。（图4）

6. 仅使用本手册中指定的搅拌头（最大直径为160 mm）。

### 3.2 启动机器

#### 连接

7. 在启动机器之前，请将搅拌头插入要搅拌的产品中。（图5）
8. 若要启动机器，请先按下开关释放按钮，然后再按下电源开关。必须在完全按下通断开关的情况下工作。（图6）
9. 转动机器下部的调速器，以设置所需的速度。（图7）
10. 根据材料稠度和搅拌量的不同，应使用不同的搅拌头。如果待搅拌产品粘度很低，则使用左螺旋搅拌头。或者，如果其粘度很高，则使用右螺旋搅拌头。
11. 刚开始搅拌时应以低速工作，并随着搅拌物变稠而提高旋转速度。（图8）
12. 必须用双手抓紧机器，并在搅拌时升高或降低搅拌机。

在搅拌过程中，将机器在整个容器中移动，以确保均匀处理。

**警告！**如果搅拌机在运行时撞到容器内壁，则可能会发生急剧的反冲。按照材料制造商提出的建议对材料进行处理，直到达到充分搅拌为止。

搅拌材料的粘性越大，作用在机器上的扭矩也就越大。

13. 工作时，应避免转速突然下降，否则机器可能会停止运转。

#### 断开

14. 释放通断开关以关闭机器。（图9）

搅拌机在关闭后会继续旋转片刻，因此应等待机器完全停止后，才能将搅拌头从容器中取出。

在不同工作区域间移动时，切记要先关闭电机。

#### 更换搅拌头。

15. 若要更换搅拌头，请使用22 mm扳手用力向右将其拧下。（图10）
16. 如果搅拌头卡住，请在搅拌机轴上使用19 mm辅助扳手。

### 3.3 清洁和维护

**警告！**在执行任何调整、维修或保养之前，应先拔下电源插头。

对机器进行适当的清洁和保养，可以延长机器的使用寿命。

使用后应立即对机器和搅拌头进行清洁，长时间停用后也要进行清洁。

- 若要清洁搅拌头，我们建议您将其浸入到一桶清水中，然后开启机器。(图11)
- 保持通风槽的清洁和畅通，以确保充分冷却。通风槽堵塞会导致机器损坏。(图12)
- 请注意通断开关是否能正常工作 and 释放。(图13)
- 该机配有电刷，在使用60小时或出现明显磨损迹象时需要进行更换。
  - 若要更换电刷，应关闭机器并等待其完全停止。
  - 拆下电刷架护盖，拆下电刷垫并更换电刷。(图14)

## 存放

将工具存放在阴凉干燥的地方，防止寒冷和阳光直射。

机器的停用和拆解必须按照每个国家的相关指令在选定的收集点执行，以便对材料进行适当分类和处理。

## 售后服务

只能使用制造商提供的原厂备件。只能由经认证的维修厂或RUBI的技术服务人员进行维修：

**GERMANS BOADA SANTA OLIVA**  
 Ronda de l'Albornar, 24-26  
 43710 Santa Oliva  
 Tarragona (Spain)  
 Tel: +34 977 16 90 50

## 4.- 配件

76970	M-100-R 3H ZN	用于搅拌水泥基砂浆	M14
76971	M-120-R 3H ZN	用于搅拌水泥基砂浆	M14
76972	M-120-R 3H L ZN	用于搅拌水泥基砂浆	M14
76973	M-140-R 3H ZN	用于搅拌水泥基砂浆	M14
76917	M-100-R 3H	用于搅拌水泥基砂浆	M14
76918	M-120-R 3H	用于搅拌水泥基砂浆	M14

76919	M-140-R 3H	用于搅拌水泥基砂浆	M14
76940	M-160-R 3H	用于搅拌水泥基砂浆	M14

技术规格.....	页96
配件.....	页97
保证.....	页108-109

未经GERMANS BOADA, S.A.事先授权，禁止以任何形式或通过任何手段，程序或程序（机械，摄影或电子）复制全部或部分作品。任何这些活动都应承担相应的法律责任，并可能导致刑事起诉。GERMANS BOADA, S.A.保留对其进行任何技术修改的权利，恕不另行通知。

## 5.- 符合标准声明

公司地址位于 GERMANS BOADA S.A Avda. Olimpiades 89-91, P.O Box 14 -08191 Rubi (Barcelona, Spain)。公司在其全权责任下声明，机器：

### RUBIMIX-9 SUPERTORQUE

符合以下标准：

- EN 62841-1:2015
- EN 62841-2-10:2017
- EN 55014-1
- EN 55014-2
- EN-61000-3-2
- EN-61000-3

并应符合以下指令的基本要求：

- 2006/42/EC
- 2014/30/EC
- 2012/19/EC
- 2011/65/EC

Rubi, 2021.10.22



**Carles Gamisans Berenguer**  
 Deputy General Manager

# LATVIEŠU

## SĀKOTNĒJO INSTRUKCIJU TULKOJUMS

### SATURS

- 1 MAŠĪNAS LIETOŠANA**  
Sastāvdaļas / mašīnas elementi
- 2 DROŠĪBAS BRĪDINĀJUMI**  
Simboli  
Piesardzības pasākumi  
Darba zona
- 3 EKSPLUATĀCIJAS INSTRUKCIJAS**  
Montāžas instrukcijas  
Mašīnas iedarbināšana  
Tīrīšana un apkope
- 4 PIEDERUMI**
- 5 ATBILSTĪBAS DEKLARĀCIJA**
- 6 GARANTĪJA**

### 1.- MAŠĪNAS DARBĪBA



RUBIMIX SUPERTORQUE ir paredzēts pulverveida būvmateriālu, piemēram, javas, ģipša, līmes, kā arī krāsu, laku un citu līdzīgu vielu, kas nesatur šķīdinātājus, sajaukšanai. Nepareizas lietošanas gadījumā visu atbildību uzņemas lietotājs.

**Komponenti.**  
**RUBIMIX SUPERTORQUE:**  
**Mašīnas elementi**

- 1 Rokturis
- 2 Ieslēgšanas / izslēgšanas slēdzis
- 3 Divu ātrumu pārnesumkārbā
- 4 Slēdža atbloķēšanas poga
- 5 Motora aizsargapvalks
- 6 Ventilācijas režģis
- 7 Instrumentu turētājs
- 8 Uzgriežņu atslēga (19 mm)
- 9 Uzgriežņu atslēga (22 mm)
- 10 Maisītāja galviņa javai, 140 mm.
- 11 Rezerves suku komplekts
- 12 Instrukciju rokasgrāmata

### 2.- DROŠĪBAS BRĪDINĀJUMI

#### 2.1 Simboli

	Izlasiet lietošanas instrukciju
	Piesardzība
	Uzmanību! Sargāt no uguns

	Uzmanību! Sargāt no mitruma
	Izmantojiet aizsargbrille
	Izmantojiet telpās
	CE zīme
	Atbilst EEIA
	II klase

#### 2.2 Piesardzības pasākumi

#### VISPĀRĪGI DROŠĪBAS BRĪDINĀJUMI PAR INSTRUMENTIEM.

**⚠ BRĪDINĀJUMS!** Izlasiet visus drošības brīdinājumus un visus norādījumus. Ja netiks ievēroti visi turpmāk norādītie brīdinājumi un norādījumi, var rasties elektriskās strāvas trieciens, ugunsgrēks un/vai nopietni ievainojumi. **Saglabājiet visus brīdinājumus un instrukcijas turpmākai izmantošanai.**

- 1) Drošība darba zonā
  - a. **Uzturiet darba zonu tīru un labi apgaismotu.** Tumšas un nekārtīgas zonas izraisa negadījumus.
  - b. **Neizmantojiet elektriskos instrumentus sprādzienbīstamā vidē, piemēram, uzliesmojošu šķidrums, gāzu vai putekļu klātbūtnē.** Elektriskie instrumenti rada dzirksteles, kas var aizdegt putekļu un izgarojumus.
  - c. **Darbojoties ar elektrisko instrumentu, nodrošiniet, ka tuvumā neatrodas bērni un citas nepiederоs personas.** Uzmanības novēršana var izraisīt instrumenta vadības zaudēšanu.
- 2) Elektriskā drošība
  - a. **Elektriskā instrumenta spraudnim jāatbilst elektrības kontaktligzdas pamatnei. Nekādā gadījumā nepārveidojiet spraudni. Nelietojiet spraudņu adapterus ar iezemētiem elektriskajiem instrumentiem.** Nepārveidoti spraudņi un atbilstošas kontaktligzdas samazinās elektriskās strāvas trieciena risku.
  - b. **Izvairieties no saskares starp ķermeni un iezemētām virsmām, piemēram, caurulēm, radiatoriem, elektriskajām plītīm un ledusskapjiem.** Pastāv paaugstināts elektriskās strāvas trieciena risks, ja jūsu ķermenis ir iezemēts.
  - c. **Nepakļaujiet elektriskos instrumentus lielum vai mitrim apstākļiem.** Jebkurš ūdens, kas nonāk instrumentā, palielinās elektriskās strāvas trieciena risku.
  - d. **Rīkojieties ar strāvas vadu uzmanīgi. Neizmantojiet strāvas vadu, lai nestu, paceltu vai atvienotu elektrisko instrumentu.** Turiet strāvas vadu prom no karstuma, eļļas, asām malām un kustīgām daļām. Bojāti vai savīti strāvas vadi palielina elektriskās strāvas trieciena risku.

- e. **Strādājot ar elektrisko instrumentu ārā, izmantojiet āra lietošanai piemērotus pagarinātājus.** Izmantojot āra lietošanai piemērotus pagarinātājus, tiek samazināts elektriskās strāvas trieciena risks.
- f. **Ja instrumenta lietošana mitrā zonā ir neizbēgama, izmantojiet strāvas padevi, kas ir aizsargāta ar paliekošās strāvas ierīci (RCD).** RCD izmantošana samazina elektriskās strāvas trieciena risku.
- 3) **Personiskā drošība**
- a. **Esiēt uzmanīgi un pievērsiet uzmanību tam, ko jūs darāt, un rīkojoties ar elektrisko instrumentu, izmantojiet veselo saprātu.** Neizmantojiet elektriskos instrumentus, ja esat noguris vai alkohola, narkotiku vai medikamentu ietekmē. Novēršanās brīdis, strādājot ar elektriskajiem instrumentiem, var izraisīt nopietnus miesas bojājumus.
- b. **Izmantojiet individuālos aizsardzības līdzekļus.** Vienmēr lietojiet acu aizsargus. Apstākļiem piemērotu aizsardzības līdzekļu, piemēram, putekļu maskas, neslīdošu apavu, ķiveres vai dzirdes aizsardzības izmantošana samazinās personisko kaitējumu.
- c. **Izvaieties no nejausās iedarbināšanas. Pārlicinieties, ka slēdzis ir "atvērtā" pozīcijā pirms instrumenta pieslēgšanas un/vai akumulatora ielikšanas, pacelšanas vai nešanas.** Elektrisko instrumentu pārnēsāšana ar pirkstu uz slēdža vai tādu elektrisko instrumentu pieslēgšana, kas ir ieslēgtā stāvoklī, izraisa negadījumus.
- d. **Pirms elektriskā instrumenta iedarbināšanas noņemiet visas uzgriežņu atslēgas un regulēšanas instrumentus.** Atslēga vai instruments, kas savienots ar elektriskā instrumenta rotējošo daļu, var izraisīt miesas bojājumus.
- e. **Neliecieties pārāk tālu. Turiet pēdas stingri uz grīdas un vienmēr saglabājiet līdzsvaru.** Neparedzētās situācijās tas ļauj labāk vadīt elektrisko instrumentu.
- f. **Valkājiet piemērotu apģērbu. Nevalkājiet vaļīgas apģērbus vai rotaslietas.** Turiet matus, apģērbu un cimdus prom no kustīgajām daļām. Vaļīgs apģērbs, rotaslietas un gari mati var tikt ierauti kustīgajās daļās.
- g. **Ja ir ierīces sūkšanas un putekļu savākšanas iekārtu savienošanai, pārlicinieties, vai tas ir pievienotas un tiek pareizi izmantotas.** Šo ierīču izmantošana var samazināt ar putekļiem saistītos riskus.
- h. **Biežās instrumentu lietošanas rezultātā gūtās pārliecības dēļ nedrīkst ignorēt vispārīgos drošības principus.** Neuzmanīga rīcība acumirkļi var izraisīt smagas traumas.
- 4) **Elektrisko instrumentu lietošana un kopšana.**
- a. **Nelietojiet elektriskos instrumentus ar pārmērīgu spēku.** Lietojiet elektriskos instrumentus pareizi un paredzētajam mērķim. Piemērots elektriskais rīks strādās labāk un drošāk tajā ātrumā, kādam tas ir paredzēts.
- b. **Nelietojiet elektrisko instrumentu, ja tā slēdzi nav iespējams pārslēgt no pozīcijas "iedarbināt" uz "apturēt" un pretēji.** Elektriskie instrumenti, kurus nevar vadīt ar slēdžiem, ir bīstami, un tie ir jālabo.
- c. **Pirms jebkādas regulēšanas, piederumu maiņas vai elektriskā instrumenta uzglabāšanas atvienojiet to no strāvas avota un/vai noņemiet**

- akumulatoru (ja tas ir iespējams).** Šie profilaktiskie drošības pasākumi samazina risku nejausai iedarbināt rīku.
- d. **Glabājiet elektriskos instrumentus bērniem nepieejamā vietā, un neļaujiet cilvēkiem, kas nav iepazinušies ar instrumentiem vai ar šīm instrukcijām, rīkoties ar elektrisko instrumentu.** Elektriskie instrumenti ir bīstami neapmācītu lietotāju rokās.
- e. **Veiciet elektrisko instrumentu un to piederumu apkopi. Pārbaudiet, vai kustīgās daļas nav izkustējušas vai bloķētas, vai nav bojātas detaļu vai citu faktoru, kas varētu ietekmēt elektrisko instrumentu darbību. Ja elektriskie instrumenti ir bojāti, tie pirms lietošanas ir jāsalabo.** Daudzu negadījumu cēlonis ir slikti uzturēti elektriskie instrumenti.
- f. **Izmantojiet elektriskos instrumentus, to piederumus utt., ievērojot šos norādījumus un ņemot vērā darba apstākļus un veicamo darbu.** Elektrisko instrumentu izmantošana mērķiem, kuriem tie nav paredzēti, var radīt bīstamas situācijas.
- h. **Gādājiet, lai rokturi un satveršanas virsmas būtu sausi, tīri un bez eļļas vai taukvielām.** Slidīgi rokturi un satveršanas virsmas neļauj droši satvert un kontrolēt instrumentu negaidītās situācijās.

### 5) Tehniskā apkope

- a. **Prasiet, lai kvalificēta remontdarbniņa pārbauda jūsu elektrisko instrumentu, izmantojot tikai identiskas rezerves daļas.** Tas garantē elektriskā instrumenta drošības saglabāšanu.

### MIKSERA DROŠĪBAS INSTRUKCIJAS

- a. **Turiet instrumentu ar abām rokām aiz paredzētajam rokturim. Vadības zaudēšana var izraisīt traumas.**
- b. **Nodrošiniet pietiekamu ventilāciju, kad maisāt uzliesmojošus materiālus, lai neveidotos bīstamas atmosfēras.** Radušies tvaiki var tikt ieelpoti vai aizdegties no elektriskā instrumenta radītajām dzirkstelēm.
- c. **Nemaisiet pārtikas produktus.** Elektriskie instrumenti un to piederumi nav paredzēti pārtikas produktu apstrādei.
- d. **Turiet vadu ārpus darba zonas.** Vads var tikt ierauts miksera grozā.
- e. **Novietojiet miksera tvertni stingrā un stabilā pozīcijā.** Tvertne, kas nav kārtīgi nostiprināta, var negaidīti izkustēties.
- f. **Raugieties, lai uz elektriskā instrumenta korpusa neuzšakstītos šķidrums.** Šķidrums, kas iekļūst elektriskajā instrumentā, var izraisīt bojājumus un radīt elektrisko triecienu.
- g. **Ievērojiet instrukcijas un brīdinājumus attiecībā uz maisāmo materiālu. Maisāmais materiāls var būt kaitīgs.**
- h. **Ja elektriskais instruments iekrīt maisāmajā materiālā, nekavējoties atvienojiet instrumentu no elektrotilkla un pārbaudiet to pie kvalificēta remonta speciālista.** Sniedzoties traukā, kurā atrodas instruments, kas joprojām ir pieslēgts elektrotilklam, var rasties elektriskais trieciens.
- i. **Maisīšanas laikā nelieciet maisīšanas tvertnē rokas un nekādus citus priekšmetus.** Saskare ar miksera grozu var radīt smagas traumas.
- j. **Iedarbiniet un izslēdziet instrumentu tikai maisīšanas tvertnē.** Miksera grozs var saliekties vai rotēt nekontrolētā veidā.

# LATVIEŠU

## SĀKOTNĒJO INSTRUKCIJU TULKOJUMS

### KONKRĒTI BRĪDINĀJUMI

#### Papildu drošības brīdinājumi no ražotāja

- 1) **BRĪDINĀJUMS!** Neizmantojiet mašīnu mērķiem, kuriem tā nav paredzēta.
- 2) Ja vides apgaismojums ir nepietiekams, darba vietas ir nepieciešams atbilstošs maksimālais apgaismojums.
- 3) Ieteicamā darba temperatūra ir no 0 līdz 40 °C un no 0,8 līdz 1,1 bāriem (maksimālais mitrums 95 %).
- 4) Pirms darbības uzsākšanas uzvelciet aizsargcimdus, dzirdes aizsargus un aizsargbrilles.
- 5) Izšaiņojot mašīnu, kā arī pēc katras lietošanas reizes pārbaudiet, vai tai nav iespiedumu vai deformāciju, kā arī bojātu daļu un vadu. Ja tiek konstatēts kāds no šiem gadījumiem, nelietojiet elektrisko instrumentu un nekavējoties sazinieties ar ražotāju.
- 6) Neizmantojiet maisītāju, lai strādātu ar viegli uzliesmojošiem šķidrumiem vai gāzēm, kā arī nevienu citu materiālu, izņemot javas vai cementa līmes. Turklāt nelietojiet instrumentu, ja tuvumā ir uzliesmojoši šķidrumi vai gāzes.
- 7) Lietošanas laikā stingri turiet maisītāju.
- 8) Glabājiet instrumentu tīru un bez taukiem, eļļas un sausas javas vai cementa atlikumiem. Tīrīšanas laikā nelietojiet agresīvus ķīmiskus produktus vai šķīdinātājus. Plašāku informāciju skatiet sadaļā "Tīrīšana un apkope".

### 2.3 Darba zona

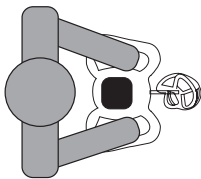

Darba pozīcija

## 3.- LIETOŠANAS INSTRUKCIJAS

### 3.1 Montāžas instrukcijas

Pēc mašīnas izšaiņošanas rūpīgi pārbaudiet, vai tās daļas nav bojātas vai salauztas. Ja atrodat bojātas vai neatbilstošas daļas, nomainiet tās ar oriģinālām rezervu daļām no ražotāja un sazinieties ar RUBI pēcpārdošanas servisu.

#### Maisītāja galvīnas montāža

1. Komplektā iekļautā maisītāja galvīna tiek piegādāta no miksera noņemtā veidā.
2. Pieskrūvējiet maisītāja galvīnas augšējo daļu pie RUBIMIX SUPERTORQUE izvades ass (M14). (Att. 1)
3. Ar 22 mm uzgriežņu atslēgu stingri pieskrūvēt maisītāja galvīnu paredzētajā vietā, griežot pa kreisi, un, lai nostiprinātu maisītāja galvīnu, ar papildu 19 mm uzgriežņu atslēgas palīdzību izvada asi griezt pa labi. (Att. 2)

#### Iepriekšējās pārbaudes

4. Pārbaudiet, vai strāvas padeves spriegums atbilst spriegumam un frekvencei, kas norādīta mašīnas

parametru marķējumā. (Att. 3)

5. 230 V mašīnas var pievienot arī 210 V / 240 V. 110 V mašīnas var pievienot 100 V / 120 V. (Att. 4)
6. Izmantojiet tikai šajā rokasgrāmatā norādītās maisītāja galvīnas ar maksimālo diametru 160 mm.

### 3.2 Mašīnas iedarbināšana

#### Pievienošana

7. Pirms mašīnas ieslēgšanas ievietojiet galvīnu produktā, kuru vēlaties sajaukt. (Att. 5)
8. Lai iedarbinātu mašīnu, vispirms nospiediet slēdža atbloķēšanas pogu un pēc tam nospiediet slēdzi. Vienmēr strādājiet ar pilnībā nostiprinātu ieslēgšanas/izslēgšanas slēdzi. (Att. 6)
9. Pagrieziet mašīnas apakšējā daļā esošo ātruma selektoru, lai iestatītu vēlamo ātrumu. (Att. 7)
10. Atkarībā no materiāla konsistences un sajaukamā daudzuma jāizvēlas atšķirīgas maisītāja galvīnas. Ja sajaukamajam produktam ir zema viskozitāte, izmantojiet maisītāja galvīnu ar kreisās puses spirāli, turpretī, ja tai ir augsta viskozitāte, izmantojiet maisītāja galvīnu ar labās puses spirāli.
11. Strādājiet ar nelielu ātrumu, kad sākat maisīt, un palieliniet rotācijas ātrumu, kad maisījums kļūst biežāks. (Att. 8)
12. Vienmēr turiet mašīnu ar abām rokām, un maisot to paceliet un nolaidiet.  
Lai nodrošinātu viendabīgu gatavo materiālu, maisīšanas procesa laikā pārvietojiet mašīnu pa visu tvertni.

**Brīdinājums!** Ja darba laikā maisītājs atsitas pret trauku malu, var notikt straujš atsitiens. Strādājiet ar materiālu, līdz tiek panākts atbilstošs maisījums saskaņā ar materiālu ražotāju ieteikumiem.

Jo lielāka ir maisāmā materiāla viskozitāte, jo lielāks ir griezes moments, kas iedarbojas uz mašīnu.

13. Strādājot, izvairieties no apgriezīgu straujas samazināšanas, kas varētu izraisīt mašīnas apstāšanos.

#### Atvienošana

14. Lai izslēgtu mašīnu, atlaidiet ieslēgšanas/izslēgšanas slēdzi. (Att. 9)

Pēc tam, kad tas ir izslēgts, maisītājs neilgu laiku turpinās griezties; pagaidiet, līdz mašīna ir pilnībā apstājusies, pirms izņemat maisīšanas galvīnu no trauka.

Pārvietojoties starp dažādām darba zonām, neaizmirstiet izslēgt motoru.

#### Maisītāja galvīnas nomaina.

15. Lai nomainītu maisītāja galvīnu, izmantojiet 22 mm uzgriežņu atslēgu un stingri atskrūvējiet to, griežot pa labi. (Att. 10)
16. Ja maisītāja galvīna iesprūst, izmantojiet papildu 19 mm uzgriežņu atslēgu uz maisītāja ass.

### 3.3 Tīrīšana un apkope

**BRĪDINĀJUMS!** Pirms jebkādas regulēšanas, remonta vai apkopes atvienojiet iekārtu no strāvas.

Pareiza mašīnas tīrīšana un apkope var pagarināt tās kalpošanas laiku.

Notīriet mašīnu un maisītāja galviņu uzreiz pēc lietošanas, kā arī gadījumā, ja tās ilgāku laiku netiek izmantotas.

1. Lai notīrītu maisītāja galviņu, iesakām iegremdēt to spainī ar tīru ūdeni un ieslēgt mašīnu. (Att. 11)
2. Lai garantētu pietiekamu dzesēšanu, nodrošiniet, ka ventilācijas atveres ir tīras un atvērtas. Bloķētas ventilācijas atveres var sabojāt mašīnu. (Att. 12)
3. Pievērsiet uzmanību IESLĒGŠANAS/IZSLĒGŠANAS slēdža pareizai funkcionēšanai, kā arī tā slēdža atlaišanai. (Att. 13)
4. Mašīna ir aprīkota ar sukām, kuras jāmaina pēc 60 stundu lietošanas vai kad redzamas to nodiluma pazīmes.
  - Lai nomainītu sukas, izslēdziet mašīnu un uzgaidiet līdz tā pilnībā apstājas.
  - Noņemiet suku turētāju pārsegu, atbrīvojiet suku paliktni un nomainiet suku. (Att. 14)

### Glabāšana

Glabājiet instrumentu vēsā, sausā vietā, kas aizsargāta pret aukstumu un tiešiem saules stariem.

Mašīna ir jāizņem no ekspluatācijas un jāizjauc saskaņā ar norādījumiem katrā valstī, selektīvā savākšanas punktā, lai pareizi klasificētu un apstrādātu materiālus.

### Pēcpārdošanas apkalpošana

Izmantojiet tikai oriģinālās rezerves daļas, ko piegādājis ražotājs. Remontu drīkst veikt tikai sertificētas darbnīcas vai RUBI tehniskais dienests:

**GERMANS BOADA SANTA OLIVA**  
Ronda de l'Albornar, 24-26  
43710 Santa Oliva  
Tarragona (Spain)  
Tel: +34 977 16 90 50

## 4.- PIEDERUMI

76970	M-100-R 3H ZN	Cementa javu sajaukšanai	M14
76971	M-120-R 3H ZN	Cementa javu sajaukšanai	M14
76972	M-120-R 3H L ZN	Cementa javu sajaukšanai	M14
76973	M-140-R 3H ZN	Cementa javu sajaukšanai	M14
76917	M-100-R 3H	Cementa javu sajaukšanai	M14
76918	M-120-R 3H	Cementa javu sajaukšanai	M14
76919	M-140-R 3H	Cementa javu sajaukšanai	M14
76940	M-160-R 3H	Cementa javu sajaukšanai	M14

## 5.- ATBILSTĪBAS DEKLARĀCIJA

Uzņēmums **Germans Boada SA** Avda. Olimpiades 89-91, PO Box 14 -08191 Rubi (Barcelona, Spānija), ar atbildību paziņo, ka mašīna:

### RUBIMIX-9 SUPERTORQUE

atbilst šādiem standartiem:

- EN 62841-1:2015
- EN 62841-2-10:2017
- EN 55014-1
- EN 55014-2
- EN-61000-3-2
- EN-61000-3

Un atbilst šādu direktīvu pamatprasībām:

- 2006/42/EC
- 2014/30/EC
- 2012/19/EC
- 2011/65/EC

Rubi, 2021.10.22



**Carles Gamisans Berenguer**  
Deputy General Manager

TEHNISKĀS SPECIFIKĀCIJAS.....Lappuse 96  
PIEDERUMI.....Lappuse 97  
GARANTĪJA.....Lappuse 108-109

Ir aizliegts pilnībā vai daļēji reproducēt darbu jebkādā formātā vai ar jebkādiem mehāniskiem, fotogrāfiskiem vai elektroniskiem līdzekļiem vai procedūrām bez uzņēmuma GERMANS BOADA, S.A. iepriekšējas atļaujas.  
Jebkura no šīm darbībām var izraisīt attiecīgās juridiskās saistības un kriminālvajāšanu.  
GERMANS BOADA, SA patur tiesības veikt tehniskus grozījumus bez iepriekšēja brīdinājuma.

# LIETUVIŲ

## INSTRUKCIJOS ORIGINALO VERTIMAS

### TURINYS

- 1 ĮRENGINIO NAUDOJIMAS**  
Įrenginio dalys / elementai
- 2 SAUGOS ĮSPĖJIMAI**  
Ženkliai  
Atsargumo priemonės  
Darbo vieta
- 3 NAUDOJIMO INSTRUKCIJA**  
Surinkimo instrukcija  
Įrenginio paleidimas  
Valymas ir priežiūra
- 4 PRIEDAI**
- 5 ATITIKTIES DEKLARACIJA**
- 6 GARANTIJA**

### 1.- ĮRENGINIO NAUDOJIMAS





RUBIMIX SUPERTORQUE skirtas maišyti statybines medžiagas, pvz., skiedinį, tinką, klijus, dažus, lakus ir kitas panašias medžiagas, kuriose nėra tirpiklių. Naudotojas yra visiškai atsakingas už netinkamą naudojimą.





**Komponentai.**  
**RUBIMIX SUPERTORQUE:**  
**Įrenginio dalys**

- 1 Rankena
- 2 Įjungimo / išjungimo jungiklis
- 3 Dviejų pavarų greičių dėžė
- 4 Jungiklio atleidimo mygtukas
- 5 Variklio apsauginis korpusas
- 6 Ventilacijos grotelės
- 7 Įrankio laikiklis
- 8 Veržliaraktis (19 mm)
- 9 Veržliaraktis (22 mm)
- 10 Skiedinio maišytuvo antgalis (140 mm).
- 11 Atsarginių šepetėlių rinkinys
- 12 Įrenginio eksploatavimo vadovas

### 2.- SAUGOS ĮSPĖJIMAI

#### 2.1 Ženkliai

	Skaityti eksploatavimo vadovą
	Atsargiai!
	Dėmesio: Laikykite atokiau nuo ugnies
	Dėmesio: Laikykite atokiau nuo drėgmės

	Dėvėti apsauginius akinius
	Naudokite patalpose
	CE ženklas
	Atitinka EEl atliekų direktyvos reikalavimus
	II klasė

#### 2.2 Atsargumo priemonės

**BENDRIEJI ĮRANKIŲ NAUDOJIMO SAUGOS ĮSPĖJIMAI.**

**⚠ ĮSPĖJIMAS!** Perskaitykite visus saugos įspėjimus ir visus nurodymus. Jei nesilaikysite visų toliau nurodytų įspėjimų ir nurodymų, gali kilti elektros smūgio, gaisro ir (arba) sunkių su(s)ižalojimų pavojus.  
**Išsaugokite visus įspėjimus ir nurodymus, kad jais būtų galima naudotis ateityje.**

- 1) Sauga darbo vietoje
  - a. **Darbo vieta turi būti švari ir gerai apšviesta.** Esant tamsiai ir netvarkingai vietai gali įvykti nelaimingas atsitikimas.
  - b. **Nenaudokite elektrinių įrankių sprogoje aplinkoje, pvz., netoliese esant degiems skysčiams, dujoms ar dulkėms.** Naudojant elektrinius įrankius susidaro kibirkštys, kurios gali uždegti dulkes ir garus.
  - c. **Dirbant elektriniu įrankiu šalia neturi būti vaikų ir pašalinii asmenų.** Atitraukus dėmesį galima prarasti kontrolę.
- 2) Elektros sauga
  - a. **Elektrinio įrankio kištukas turi tikti elektros lizdo pagrindu.** Niekada nemodifikuokite kištuko. Įžemintiems elektriniams įrankiams nenaudokite kištukinių adapterių. Nemodifikuoti kištukai ir tinkami lizdai sumažins elektros smūgio pavojų.
  - b. **Venkite kūno sąlyčio su žemintais paviršiais, pavyzdžiui, vamzdžiais, radiatoriais, elektrinėmis viryklėmis ir šaldytuvais.** Jei jūsų kūnas įžeminamas, padidėja elektros smūgio pavojus.
  - c. **Nepalikiute elektrinių įrankių lietuvis ar drėgname ore.** Į įrankį patekęs vanduo padidins elektros smūgio pavojų.
  - d. **Atsargiai elkitės su maitinimo laidu. Elektrinio įrankio neneškite, nekelkite ir neatjunginėkite paėmę už maitinimo laido.** Saugokite maitinimo laidą nuo karščio, alyvos, aštrių briaunų ir judančių dalių. Pažeisti arba susinarpioję maitinimo laidai padidina elektros smūgio pavojų.
  - e. **Elektriniu įrankiu dirbdami lauke naudokite ilginamuosius laidus, tinkamus naudoti lauke.** Naudojant laukui tinkamus ilginamuosius laidus sumažėja elektros smūgio rizika.
  - f. **Jei įrankio naudojimas drėgnoje vietoje yra neišvengiamas, naudokite likutinės srovės įtaisą (RCD) apsaugotą maitinimo šaltinį.** Naudojant RCD sumažėja elektros smūgio pavojus.



### 3) Asmeninė sauga

- a. **Būkite budrūs ir sutelkite dėmesį į tai, ką darote, o naudodamiesi elektriniu įrankiu vadovaukitės sveiku protu.** Nenaudokite elektrinių įrankių, kai esate pavargę ar pavartoję alkoholio, narkotinių medžiagų ar vaistų. Nukreipus dėmesį dirbant elektriniu įrankiu galima smarkiai susižaloti.
- b. **Naudokite asmenines saugos priemones. Visada dėvėkite akių apsaugą.** Naudojant atitinkamoms sąlygoms pritaikytas saugos priemones, pvz., kaukę nuo dulkių, neslystančią avalynę, šalną arba klausos apsaugą, sumažinama žala sau.
- c. **Užkirskite kelią atsitiktiniam įrenginio paleidimui.** Prieš įjungdami įrenginį į tinklą ir (arba) prijungdami akumuliatorių, imdami ar nešdami įrankį, įsitikinkite, kad jungiklis yra „laisvoje“ padėtyje. Nešiojant elektrinius įrankius uždėjus pirštą ant jungiklio arba juos įjungiant į tinklą, kai jungiklis yra įjungtas, gali įvykti nelaimingas atsitikimas.
- d. **Prieš paleisdami elektrinį įrankį veikti, nuimkite veržliarakčius ar reguliavimo įrankius.** Prie elektrinio įrankio besisukančios dalies pritvirtintas veržliaraktis ar kitas įrankis gali sužaloti.
- e. **Nepersidirbkite. Kojomis tvirtai remkitės į grindis ir visada išlaikykite pusiausvyrą.** Tai leidžia geriau valdyti elektrinį įrankį netikėtose situacijose.
- f. **Dėvėkite tinkamą aprangą. Negalima dėvėti palaidų drabužių ar papuošalų.** Saugokite plaukus, drabužius ir pirštines nuo judančių dalių. Palaidi drabužiai, papuošalai ir ilgi plaukai gali patekti į judančias dalis.
- h. **Neleiskite, kad dėl dažnai naudojamų įrankių įgytas pasitikėjimas savimi leistų jums ignoruoti bendrųjų saugos principų.** Dėl neatsargaus veiksmo per sekundės dalį galima sunkiai susižaloti

### 4) Elektrinių įrankių naudojimas ir priežiūra.

- a. **Nedirbkite elektriniais įrankiais naudodami jėgą. Elektrinius įrankius naudokite tinkamai ir pagal paskirtį.** Tinkamas elektrinis įrankis veiks geriau ir saugiau tuo greičiu, kuriam jis buvo sukurtas.
- b. **Neleiskite, kad dėl dažnai naudojamų įrankių įgytas pasitikėjimas savimi leistų jums nepaisyti bendrųjų saugos principų.** Dėl neatsargaus veiksmo per sekundės dalį galima sunkiai susižaloti.
- c. **Prieš atlikdami bet kokius reguliavimus, keisdami priedus ar laikydami elektrinį įrankį, jei įmanoma, atjunkite kištuką nuo maitinimo šaltinio ir (arba) išimkite akumuliatorių.** Tokios prevencinės saugos priemonės sumažina atsitiktinio įrankio paleidimo riziką.
- d. **Neveikiančius elektrinius įrankius laikykite vaikams nepasiekiamoje vietoje ir neleiskite su elektriniu įrankiu ar šiomis instrukcijomis nesusipažintiems asmenims juo naudotis.** Neapmokytų naudotojų rankose elektriniai įrankiai yra pavojingi.
- e. **Priziūrėkite elektrinius įrankius ir priedus. Patikrinkite, ar judančios dalys nėra neteislingai suderintos arba surištos, ar nesulūžo ir ar nėra kitų sąlygų, galinčių turėti įtakos elektrinio įrankio veikimui. Sugadintus elektrinius įrankius prieš naudojimą reikia sutaisyti.** Daug nelaimingų atsitikimų įvyksta dėl netinkamai priziūrėtų elektrinių įrankių.
- f. **Elektrinius įrankius, priedus, įrankių ašmenis ir kt. naudokite pagal šias instrukcijas, atsižvelgdami į darbo sąlygas ir atliekamą darbą.** Elektrinių įrankių naudojimas kitiems tikslams nei tie, kuriems jie skirti, gali sukelti pavojingas situacijas.
- h. **Laikykite rankenas ir suėmimo paviršius sausus, švarius, be alyvos ir riebalų.** Dėl slidžių rankenų ir

suėmimo paviršių įrankis nėra patikimai suimamas ir valdomas netikėtose situacijose.

### 5) Techninis aptarnavimas

- a. **Savo elektrinį įrenginį nugabenkite patikrinti kvalifikuotai remonto tarnybai, kuri naudoja tik tokias pačias atsargines dalis.** Tai užtikrina, kad bus išlaikytas elektrinio įrankio saugumas.

### MAIŠYTUVŲ SAUGOS INSTRUKCIJOS:

- a. **Laikykite įrankį abiem rankomis už rankenų.** Praradus kontrolę, galima susižeisti.
- b. **Maišydami degias medžiagas užtikrinkite pakankamą vėdinimą, kad nesudarytų pavojinga atmosfera.** Kuriantys dūmai gali būti įkvėpti arba užsidegti nuo elektrinio įrankio sukeltų kibirkščių.
- c. **Nemaikykite maisto produktų.** Elektriniai įrankiai ir priedai nėra skirti maisto produktams apdoroti.
- d. **Laikykite laidą atokiau nuo darbo vietos.** Laidas gali įspainioti į maišytuvo krepšį.
- e. **Įsitikinkite, kad maišytuvo dubuo yra tvirtai ir saugiai pastatytas.** Neužtikrintas dubuo gali netikėtai pajudėti.
- f. **Užtikrinkite, kad į elektrinio įrankio korpusą nepatektų skystis.** Į elektrinį įrankį patekęs skystis gali jį sugadinti ir sukelti elektros smūgį.
- g. **Laikykites ant maišomos medžiagos pateiktų instrukcijų ir įspėjimų.** Maišoma medžiaga gali būti kenksminga.
- h. **Jei elektrinis įrankis patenka į maišomą medžiagą, nedelsdami atjunkite įrankį nuo elektros tinklo ir paveskite jį patikrinti kvalifikuotam specialistui.** Jei įrankis vis dar prijungtas prie elektros tinklo, į kibirą gali išstikti elektros smūgis.
- i. **Maišydami nesiremkitė į maišytuvo dubenį ar kitus daiktus.** Prislisietimas prie maišytuvo krepšio gali sukelti rimtų sužalojimų.
- j. **Įjunkite ir naudokite įrankį tik maišymo dubenyje.** Maišytuvo krepšys gali nekontroliuojamai lankstytis arba sukristi.

### KONKRETŲS ĮSPĖJIMAI:

#### Papildomi gamintojo įspėjimai dėl saugos

- 1) **ĮSPĖJIMAS!** Nenaudokite įrenginio kitiems tikslams, nei jis buvo skirtas.
- 2) Jei aplinkos apšvietimas yra nepakankamas, darbo vietoje reikia tinkamo dirbtinio apšvietimo.
- 3) Rekomenduojama darbinė temperatūra nuo 0 iki 40 °C ir nuo 0,8 iki 1,1 baro (maksimali drėgmė – 95 %).
- 4) Prieš pradėdami eksploatuoti, dėvėkite apsaugines pirštines, klausos apsaugos priemones ir apsauginius akinius.
- 5) Išpakuodami įrenginį ir po kiekvieno naudojimo patikrinkite, ar nėra įlenkimų, deformacijų ir sulūžusių dalių bei laidų. Jei aptinkate ką nors panašaus, nenaudokite elektrinio įrankio ir nedelsdami susisiekiate su gamintoju.
- 6) Nenaudokite maišytuvo darbu su degiais skysčiais, dujomis ar kokia nors kita medžiaga, išskyrus skiedinius ar cementinius klijus. Be to, nenaudokite įrankio, jei šalia yra degių skysčių ar dujų.
- 7) Naudojimo metu tvirtai laikykite maišytuvą.
- 8) Laikykite įrankį švari ir be riebalų, alyvos ir sauso skiedinio ar cemento likučių. Valymo metu nenaudokite agresyvių cheminių priemonių ar tirpiklių. Daugiau informacijos rasite skyriuje „Valymas ir priežiūra“.

# LIETUVIŲ

## INSTRUKCIJOS ORIGINALO VERTIMAS

### 2.3 Naudojimo instrukcija

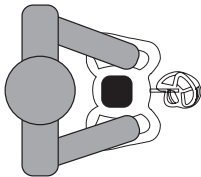

Darbo vieta

## 3.- NAUDOJIMO INSTRUKCIJA

### 3.1 Surinkimo instrukcija

Išpakavę įrenginį atidžiai patikrinkite, ar nėra pažeistų ar sugadintų dalių. Jei aptinkate sugadintas ar netinkamai veikiančias dalis, pakeiskite jas gamintojo originaliomis atsarginėmis dalimis ir susisiekite su RUBI aptarnavimo tarnyba.

#### Maišytuvo antgalio surinkimas

1. Maišymo antgalis pateikiamas neuždėtas ant maišyklės.
2. Maišymo antgalio viršutinę dalį užsukite ant RUBIMIX SUPERTORQUE išėjimo veleno (M14). (1 pav.)
3. 22 mm veržliarakčių sukdami į kairę tvirtai priveržkite maišytuvo antgalį, tada naudodamiesi 19 mm pagalbinio veržliarakčiu ant išėjimo veleno maišytuvo antgalį pritvirtinkite, tam sukdami į dešinę. (2 pav.)

#### Preliminarūs patikrinimai

4. Patikrinkite, ar maitinimo įtampa atitinka įrenginio charakteristikų etiketėje nurodytą įtampą ir dažnį. (3 pav.)
5. 230 V įtamos įrenginius taip pat galima prijungti prie 210V / 240V. 110 V įtamos įrenginius galima prijungti prie 100V / 120V. (4 pav.)
6. Naudokite tik šimae vadove nurodytus maišytuvo antgalius, kurių didžiausias skersmuo – 160 mm.

### 3.2 Įrenginio paleidimas

#### Prijungimas

7. Prieš įrenginį paleisdami, įstatykite antgalį į produktą, kurį pageidaujate maišyti. (5 pav.)
8. Norėdami paleisti įrenginį, pirmiausia paspauskite jungiklio atleidimo mygtuką, tada paspauskite jungiklį. Dirbdami įjungimo / išjungimo jungiklį visada laikykite nuspauštą iki galo. (6 pav.)
9. Greičio selektoriumi, esančiu įrenginio apatinėje dalyje, pasirinkite norimą įrenginio greitį. (7 pav.)
10. Priklausomai nuo maišomos medžiagos tirštumo ir kiekio reikia naudoti vienokį ar kitokį maišymo antgalį. Jei maišytinas produktas yra mažo klampumo, naudokite maišytuvo antgalį su kairiuoju sraigtu arba, kita vertus, jei jo klampumas didelis, naudokite maišytuvo antgalį su dešiniuoju sraigtu.

11. Pradėkite maišyti mažu greičiu ir didinkite sukimosi greitį mišiniui tirštėjant. (8 pav.)

12. Įrenginį visada laikykite abiem rankomis, o maišydami maišytuvą pakelkite ir nuleiskite.

Maišymo metu įrenginį judinkite visame inde, kad užtikrintumėte vienodą konsistenciją.

**Įspėjimas!** Jei veikdamas maišytuvą trankosi į indo paviršius, galima staigi atitrūkti. Maišykite medžiagą tol, kol bus gautas tinkamas mišinys pagal medžiagos gamintojų rekomendacijas.

Kuo klampesnė maišoma medžiaga, tuo didesnis mašiną veikiantis sukimo momentas.

13. Dirbdami stenkitės išvengti staigių sukimosi greičio pokyčių, dėl kurių įrenginys galėtų sustoti.

#### Atjungimas

14. Norėdami išjungti įrenginį, atleiskite įjungimo / išjungimo jungiklį. (9 pav.)

Kai maišyklė išjungiama, keletą sekundžių ji suksis toliau; prieš išimdami maišymo antgalį iš patrono palaukite, kol įrenginys visiškai sustos.

Prieš perkeldami į kitą darbo vietą, nepamirškite išjungti variklio.

#### Maišymo antgalio keitimas

15. Jei maišymo antgalį norite pakeisti, 22 mm veržliarakčiu sukdami į dešinę jį atsukite. (10 pav.)
16. Jei maišymo antgalis įstringa, naudokite 19 mm veržliarakčį ant maišytuvo veleno.

### 3.3 Valymas ir priežiūra

**ĮSPĖJIMAS!** Prieš atlikdami bet kokius nustatymus, taisymus ar techninę priežiūrą, įrenginį atjunkite.

Tinkamas įrenginio valymas ir priežiūra gali pratęsti jo tarnavimo laiką.

Kai įrenginį ir maišymo antgalį naudoti užbaigiate, juos iš karto nuplaukite. Tai daryti reiktų ir tada, kai daroma ilgesnė naudojimo pertrauka.

1. Plaukanti maišymo antgalį jį rekomenduojama pabarndinti ir kiburą su švariu vandeniu, tada įrenginį įjungti. (11 pav.)
2. Siekdami užtikrinti pakankamą vėsinimą, ventilacijos angas laikykite švarias ir atviras. Užsikimšus ventilacijos angoms įrenginį galima sugadinti. (12 pav.)
3. Atkreipkite dėmesį į tai, ar tinkamai veikia įjungimo / išjungimo jungiklis, ir šio jungiklio atlaisvinimo mechanizmas. (13 pav.)
4. Šiame įrenginyje yra įrengti šepetėliai, kuriuos reikia pakeisti po 60 valandų naudojimo arba tada, kai ant jų pradeda matytis sudėvėjimo ženklai.
  - Tam, kad šepetėlius pakeistumėte, išjunkite įrenginį ir palaukite, kol jis visiškai sustos.
  - Išimkite šepetėlių laikiklių dangtelius, atkabinkite šepetėlių dėklą, tada pakeiskite šepetėlius. (14 pav.)

#### Saugojimas

Laikykite įrankį vėsioje, sausoje vietoje, apsaugotoje nuo šalčio ir tiesioginių saulės spindulių.

Nebenaudojamas įrenginys turi būti išmontuotas pagal kiekvienos šalies nurodymus, kad pasirinktame surinkimo punkte būtų galima tinkamai paskirstyti ir apdoroti medžiagas.

### Aptarnavimas po pardavimo

Naudokite tik originalias gamintojo tiekiamas atsargines dalis. Remonto darbus gali atlikti tik atestuotos dirbtuvės arba RUBI techninė tarnyba:

**GERMANS BOADA SANTA OLIVA**  
Ronda de l'Albornar, 24-26  
43710 Santa Oliva  
Tarragona (Spain)  
Tel: +34 977 16 90 50

### 4.- PRIEDAI

<b>76970</b>	M-100-R 3H ZN	Skiediniams cemento pagrindu maišyti	M14
<b>76971</b>	M-120-R 3H ZN	Skiediniams cemento pagrindu maišyti	M14
<b>76972</b>	M-120-R 3H L ZN	Skiediniams cemento pagrindu maišyti	M14
<b>76973</b>	M-140-R 3H ZN	Skiediniams cemento pagrindu maišyti	M14
<b>76917</b>	M-100-R 3H	Skiediniams cemento pagrindu maišyti	M14
<b>76918</b>	M-120-R 3H	Skiediniams cemento pagrindu maišyti	M14
<b>76919</b>	M-140-R 3H	Skiediniams cemento pagrindu maišyti	M14
<b>76940</b>	M-160-R 3H	Skiediniams cemento pagrindu maišyti	M14

### 5.- ATITIKTIES DEKLARACIJA

Bendrovė „**Germans Boada S.A**“ Avda. Olimpiades 89-91, P.O Box 14 -08191 Rubi (Barselona, Ispanija) prisiimdama visą atsakomybę pareiškia, kad įrenginys:

#### RUBIMIX-9 SUPERTORQUE

atitinka šiuos standartus:

- EN 62841-1:2015
- EN 62841-2-10:2017
- EN 55014-1
- EN 55014-2
- EN-61000-3-2
- EN-61000-3

ir atitinka pagrindinius šių direktyvų reikalavimus:

- 2006/42/EC
- 2014/30/EC
- 2012/19/EC
- 2011/65/EC

Rubi, 2021.10.22



**Carles Gamisans Berenguer**  
Deputy General Manager

TECHNINĖS SPECIFIKACIJOS.....Puslapis 96  
PRIEDAI.....Puslapis 97  
GARANTIJA.....Puslapis 108-109

Draudžiama visiškai ar iš dalies atgaminti gaminį bet koku mechaniniu, fotografiniu ar elektroniniu formatu, priemonėmis ar procedūromis be išankstinio GERMANS BOADA, S.A. leidimo. Bet kuri iš šių veiklų užtraukia atitinkamą teisinę atsakomybę ir gali būti taikomas baudžiamasis persekiojimas.  
GERMANS BOADA, S.A. pasilie

# SLOVENSKÝ

## PREKLAD PÔVODNÉHO NÁVODU

### OBSAH

- 1 POUŽITIE ZARIADENIA**  
Komponenty / súčasti zariadenia
- 2 BEZPEČNOSTNÉ VÝSTRAHY**  
Symboly  
Opatrenia  
Pracovný priestor
- 3 NÁVOD NA POUŽÍVANIE**  
Pokyny na montáž  
Spustenie zariadenia  
Čistenie a údržba
- 4 PRÍSLUŠENSTVO**
- 5 VYHLÁSENIE O ZHODE**
- 6 ZÁRUKA**

### 1.- PREVÁDZKA ZARIADENIA





RUBIMIX SUPERTORQUE bol navrhnutý na miešanie práškových stavebných materiálov, ako sú: malta, omietka, lepidlá, ako aj farby, laky a iné podobné látky, ktoré neobsahujú rozpúšťadlá. V prípade nesprávneho použitia nesie zodpovednosť výlučne používateľ.





#### Komponenty. RUBIMIX SUPERTORQUE: Súčasti zariadenia

- 1 Rukoväť
- 2 Hlavný vypínač
- 3 Dvojrychlostná prevodovka
- 4 Tlačidlo na uvoľnenie spínača
- 5 Ochranný kryt motora
- 6 Vetracia mriežka
- 7 Držiak nástrojov
- 8 Kľúč (19 mm)
- 9 Kľúč (22 mm)
- 10 Miešacia hlava na maltu, 140 mm.
- 11 Súprava náhradných kefiiek.
- 12 Návod na obsluhu

### 2.- BEZPEČNOSTNÉ VÝSTRAHY

#### 2.1 Symboly

	Prečítajte si návod na obsluhu
	Bezpečnostné opatrenie
	Upozornenie: Chráňte pred ohňom
	Upozornenie: Chráňte pred vlhkosťou

	Používajte ochranné okuliare
	Použite v interiéri
	Značka CE
	Vyhovuje smernici o zbere a recyklácii elektroodpadu (WEEE)
	Trieda II

#### 2.2 Opatrenia

#### VŠEOBECNÉ BEZPEČNOSTNÉ VÝSTRAHY TÝKAJÚCE SA NÁRADIA.

**⚠ VÝSTRAHA!** Prečítajte si všetky bezpečnostné výstrahy a všetky pokyny. Nedodržanie všetkých výstrah a pokynov uvedených nižšie by mohlo spôsobiť zasiahnutie elektrickým prúdom, požiar a/alebo vážne zranenie.  
**Uchovávajte všetky výstrahy a pokyny pre budúce použitie.**

- 1) **Bezpečnosť v pracovnom priestore**
  - a. **Pracovný priestor udržiavajte čistý a dobre osvetlený.** Tmavé a neusporiadané priestory vedú k nehodám.
  - b. **Elektrické náradie neobsluhujte v prostredí s nebezpečenstvom výbuchu, napríklad v prítomnosti horľavých kvapalín, plynov alebo prachu.** Elektrické náradie vytvára iskry, ktoré môžu zapáliť prach a výpary.
  - c. **Pri manipulácii s elektrickým náradím dbajte na to, aby boli deti a iné osoby v bezpečnej vzdialenosti.** Nepozornosť môže viesť k strate kontroly.
- 2) **Elektrická bezpečnosť**
  - a. **Zástrčka elektrického náradia musí zodpovedať elektrickej zásuvke. Nikdy žiadny spôsobom zástrčku neupravujte.** Nepoužívajte zástrčkové adaptéry s uzemneným elektrickým náradím. Neupravené zástrčky a zodpovedajúce zásuvky znižujú riziko zasiahnutia elektrickým prúdom.
  - b. **Zabráňte kontaktu medzi telom a uzemnenými povrchmi, ako sú potrubia, radiátory, elektrické rozvody a chladničky.** Existuje zvýšené riziko zasiahnutia elektrickým prúdom, ak je vaše telo uzemnené.
  - c. **Elektrické náradie nevystavujte dažďu ani vlhkému prostrediu.** Akékoľvek množstvo vody, ktoré vnikne do náradia, zvýši riziko zasiahnutia elektrickým prúdom.
  - d. **So sieťovým napájacím káblom narábajte opatrne. Nepoužívajte sieťový napájací kábel na prenášanie, zdvíhanie alebo odpojenie elektrického náradia.** Sieťový napájací kábel uchovávajte mimo pôsobenia tepla, oleja, ostrých hrán a pohyblivých častí. Poškodené alebo zamotané sieťové napájacie káble zvyšujú riziko zasiahnutia elektrickým prúdom.

# SLOVENSKÝ

## PREKLAD PÔVODNÉHO NÁVODU

- e. **Pri manipulácii s elektrickým náradím vo vonkajšom prostredí používajte predlžovacie káble vhodné na použitie vo vonkajšom prostredí.** Použitie predlžovacích káblov, ktoré sú vhodné na použitie vo vonkajšom prostredí, znižuje riziko zasiahnutia elektrickým prúdom.
- f. **Ak je nevyhnutné použiť náradie vo vlhkom prostredí, použite napájací zdroj, ktorý je chránený prúdovým chráničom (RCD).** Použitie RCD znižuje riziko zasiahnutia elektrickým prúdom.
- 3) **Osobná bezpečnosť**
- a. **Buďte opatrní a venujte pozornosť tomu, čo robíte, a pri manipulácii s elektrickým náradím používajte zdravý rozum.** Nepoužívajte elektrické náradie, ak ste unavení alebo pod vplyvom alkoholu, návykových látok alebo liekov. Chvíľková nepozornosť pri manipulácii s elektrickým náradím môže spôsobiť vážne zranenie.
- b. **Používajte osobné ochranné prostriedky.** Vždy používajte ochranu očí. Použitie osobných ochranných prostriedkov, ktoré vyhovujú daným podmienkam, ako sú protiprachová maska, nekzavá obuv, prilba alebo ochrana sluchu, znižuje riziko ujmy na zdraví.
- c. **Zabráňte náhodnému uvedeniu do prevádzky. Presvedčte sa, že je hlavný vypínač v polohe „vypnutý“ pred pripojením zariadenia k elektrickej zásuvke a/alebo pripojením batérie, zdvihnutím alebo prenášaním náradia.** Prenášanie elektrického náradia s prstom na hlavnom vypínači alebo zapojenie elektrického náradia do elektrickej zásuvky, ktoré má hlavný vypínač v polohe "zapnutý", povedie k nehodám.
- d. **Pred spustením elektrického náradia odstráňte všetky kľúče alebo nastavovacie nástroje.** Kľúč alebo nástroj pripojený k otáčajúcej sa časti elektrického náradia môže spôsobiť zranenie osôb.
- e. **Náradie nepreťažujte.** Nohy uchovávajú pevne na podlahe a po celý čas udržujte rovnováhu. Poskytnite vám to lepšiu kontrolu nad elektrickým náradím v neočakávaných situáciách.
- f. **Používajte vhodný odev. Nenoste voľný odev ani šperky.** Uchovávajúce svoje vlasy, oblečenie a rukavice mimo pohybujúcich sa častí. Voľné oblečenie, šperky a dlhé vlasy sa môžu zachytiť v pohyblivých častiach.
- g. **Na existujúce pripojovacie zariadenia na odsávanie a zhromažďovanie prachu, zabezpečte, aby sa pripojili a používali správne.** Použitie týchto zariadení môže znížiť riziká spojené s prachom.
- h. **Istota nadobudnutá častým používaním náradia by nemala viesť k zanedbaniu všeobecných bezpečnostných zásad.** Nedbalý úkon by mohol v zlomku sekundy spôsobiť vážne zranenie.
- 4) **Používanie a údržba elektrického náradia.**
- a. **Na elektrické náradie nevyvíjajte silu. Používajte správne elektrické náradie na správnu aplikáciu.** Správne elektrické náradie bude pracovať lepšie a bezpečnejšie pri rýchlosti, pre ktorú bolo navrhnuté.
- b. **Nepoužívajte elektrické náradie, ak spínač neumožňuje prepnutie zo „spustenia“ do „zastavenia“ a naopak.** Elektrické náradie, ktoré nie je možné ovládať hlavným vypínačom, je nebezpečné a malo by sa opraviť.
- c. **Pred vykonaním akýchkoľvek nastavení, výmeny príslušenstva alebo uskladnením elektrického náradia odpojte elektrické náradie od elektrického sieťového napájania a/alebo vyberte akumulátor.**

Tieto preventívne bezpečnostné opatrenia znižujú riziko náhodného spustenia náradia.

- d. **Elektrické náradie, ktoré nepoužívate, skladujte mimo dosahu detí a nedovoľte, aby ľudia, ktorí nie sú oboznámení s náradím, alebo s týmito pokynmi, narábali s elektrickým náradím.** Elektrické náradie je nebezpečné v rukách nevyškolených používateľov.
- e. **Na elektrickom náradí a príslušenstve vykonávajúce údržbu. Skontrolujte, či pohyblivé časti nie sú nesprávne nastavené alebo zablokované, či sa nevyskytujú nejaké narušené časti alebo iné faktory, ktoré by mohli ovplyvniť činnosť elektrického náradia. Elektrické náradie sa musí pred použitím opraviť, keď je poškodené.** Mnohé nehody sú spôsobené nedostatočnou údržbou elektrického náradia.
- f. **Používajte elektrické náradie, príslušenstvo, rezné nástroje atď. podľa týchto pokynov, pričom vezmite do úvahy pracovné podmienky a prácu, ktorú treba vykonať.** Používanie elektrického náradia na iné aplikácie, než na ktoré sú určené, môže viesť k nebezpečným situáciám.
- h. **Rukoväť a uchopovacie povrchy udržiavajte suché, čisté a bez oleja a masnoty.** Šmyklavé rukoväť a uchopovacie povrchy neumožňujú bezpečné uchopenie a ovládanie náradia za nepredvídateľných okolností.
- 5) **Technický servis**
- a. **Elektrické náradie by malo kontrolovať iba kvalifikované servisné stredisko a používať iba rovnaké náhradné diely.** Tým sa zaručí zachovanie bezpečnosti elektrického náradia.

### BEZPEČNOSTNÉ POKYNY TÝKAJÚCE SA MIEŠADLA:

- a. **Náradie držte oboma rukami za určené rukoväti.** Strata kontroly môže spôsobiť zranenie osôb.
- b. **Pri miešaní horľavých materiálov zabezpečte dostatočné vetranie, aby nedošlo k vzniku nebezpečného prostredia.** Môže dôjsť k vdychnutiu nahromadených výparov alebo k ich výbuchu pôsobením iskier, ktoré elektrické náradie vytvára.
- c. **Nemiešajte potraviny.** Elektrické náradie a jeho príslušenstvo nie sú určené na spracovávanie potravín.
- d. **Nepríbližujte sa s káblom k pracovnej oblasti.** Miešací kôš môže zamotať kábel.
- e. **Zabezpečte, aby bola miešacia nádobu umiestnená v pevnej a bezpečnej polohe.** Nádobu, ktorá nie je správne zaistená, sa môže neočakávane pohybovať.
- f. **Dbajte na to, aby žiadna kvapalina nešplachala na kryt elektrického náradia.** Kvapalina, ktorá prenikla do elektrického náradia, môže spôsobiť poškodenie a viesť k zasiahnutiu elektrickým prúdom.
- g. **Dodržiavajte pokyny a výstrahy týkajúce sa materiálu, ktorý sa má miešať.** Materiál, ktorý sa má miešať, môže byť škodlivý.
- h. **Ak elektrické náradie spadne do materiálu, ktorý sa má miešať, ihneď odpojte náradie od elektrickej zásuvky a dajte ho skontrolovať kvalifikovanému servisnému technikovi.** Siahanie do nádoby s náradím naďalej pripojeným k elektrickej zásuvke môže viesť k zasiahnutiu elektrickým prúdom.
- i. **Nesiahajte do miešacej nádoby rukami ani do nej nevkladajte žiadne iné predmety počas miešania.** Kontakt s miešacím košom môže viesť k vážnemu zraneniu osôb.
- j. **Spúšťanie a dobiehanie náradia vykonávajúce len**

# SLOVENSKÝ

## PREKLAD PÔVODNÉHO NÁVODU

**v nádobe.** Miešací kôš sa môže ohnúť alebo krútiť neočakávaným spôsobom.

### ŠPECIFICKÉ VÝSTRAHY:

#### Ďalšie bezpečnostné výstrahy od výrobcu

- 1) **VÝSTRAHA!** Zariadenie nepoužívajte na iné, ako na určené účely.
- 2) V pracovných priestoroch, v ktorých okolité svetlo nie je dostatočné, sa vyžaduje adekvátne umelé osvetlenie.
- 3) Odporúčaná prevádzková teplota je v rozmedzí 0 až 40 °C a tlak od 0,8 do 1,1 bar (maximálna vlhkosť 95 %).
- 4) Pred začatím prevádzky si oblečte ochranné rukavice a nasadte chrániče sluchu a ochranné okuliare.
- 5) Pri rozbalení zariadenia a tiež po každom použití skontrolujte výskyt vyfukov alebo deformácií a poškodených častí a káblov. Ak sa zistí niektorý z týchto problémov, elektrické náradie nepoužívajte a okamžite kontaktujte výrobcu.
- 6) Miešač nepoužívajte na prácu s horľavými kvapalinami alebo plynmi, ani s inými materiálmi ako maltovými alebo cementovými lepidlami. Okrem toho náradie nepoužívajte, ak sú v blízkosti horľavé kvapaliny alebo plyny.
- 7) Počas používania držte miešač pevne.
- 8) Náradie udržiavajte čisté, bez zvyškov mazív, oleja, suchej malty či cementu. Počas čistenia nepoužívajte agresívne chemické látky ani rozpúšťadlá. Ďalšie informácie nájdete v časti „Čistenie a údržba“.

#### Ďalšie bezpečnostné výstrahy týkajúce sa batérií a

### 2.3 Pracovný priestor

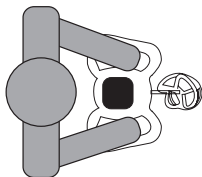

Pracovná poloha

## 3.- NÁVOD NA POUŽÍVANIE

### 3.1 Pokyny na montáž

Po rozbalení zariadenia starostlivo skontrolujte, či sa na zariadení nenachádzajú poškodené alebo zlomené časti. Ak nájdete poškodené alebo nesprávne fungujúce diely, vymeňte ich za originálne náhradné diely od výrobcu a obráťte sa na popredajný servis spoločnosti RUBI.

#### Montáž miešacej hlavy

1. Miešacia hlava sa dodáva odmontovaná od miešača.
2. Priskrutkujte hornú časť miešacej hlavy k výstupnému hriadeľu (M14) zariadenia RUBIMIX SUPERTORQUE. (Obrázok 1)
3. Použite 22 mm kľúč na pevné zaskrutkovanie miešacej hlavy na miesto jej otáčaním doľava a použite 19 mm pomocný kľúč na výstupný hriadeľ

na zaistenie miešacej hlavy jeho otáčaním doprava. (Obrázok 2)

#### Predbežné kontroly

4. Skontrolujte, či napätie napájacieho zdroja zodpovedá napätiu a frekvencii, ktoré sú uvedené na štítku s technickými parametrami zariadenia. (Obrázok 3)
5. 230 V zariadenia môžu byť tiež pripojené na 210 V/240 V. 110 V zariadenia môžu byť pripojené na napätie 100 V/120 V. (Obrázok 4)
6. Používajte iba miešacie hlavy uvedené v tejto príručke s maximálnym priemerom 160 mm.

### 3.2 Spustenie zariadenia

#### Pripojenie

7. Pred spustením zariadenia vložte hlavu do výrobu, ktorý chcete miešať. (Obrázok 5)
8. Ak chcete zariadenie spustiť, najskôr stlačte tlačidlo na uvoľnenie spínača a potom stlačte spínač zapnutia. Vždy pracujte s úplne stlačeným hlavným vypínačom. (Obrázok 6)
9. Otočením voliča rýchlosti otáčok na spodnej časti zariadenia nastavte požadovanú rýchlosť otáčok. (Obrázok 7)
10. V závislosti od konzistencie materiálu a množstva, ktoré sa má zmiešať, by sa mali použiť rôzne miešacie hlavy. Ak má materiál, ktorý sa má zmiešať, nízku viskozitu, použite miešaciu hlavu s ľavotočivou špirálou, alebo na druhej strane, ak má vysokú viskozitu, použite miešaciu hlavu s pravotočivou špirálou.
11. Na začiatku pracujte pri nízkej rýchlosti a zvyšujte rýchlosť otáčania, keď zmes začne hustnúť. (Obrázok 9)
12. Zariadenie vždy držte oboma rukami a počas miešania ho zdvihnite a spustíte.  
Počas miešania pohybujte zariadením po celej nádobe, aby ste zabezpečili homogénnu zmes.

**Výstraha!** Ak miešač počas činnosti narazí do steny nádoby, môže dôjsť k prudkému spätnému rázu. Materiál miešajte, až kým nedosiahnete primeranú zmes v súlade s odporúčaniami, ktoré uviedli výrobcovia materiálov.

Čím je materiál na miešanie viskóznější, tým väčší krútiaci moment pôsobí na zariadení.

13. Počas práce sa vyhýbajte akýmkoľvek prudkým poklesom otáčok, ktoré by mohli zastaviť zariadenie.

#### Odpojenie

14. Uvoľnením hlavného vypínača vypnite zariadenie. (Obrázok 9)

Miešač sa bude po vypnutí ešte istý čas otáčať. Pred odstránením miešacej hlavy z upevňovacieho prvku počkajte, kým sa zariadenie úplne nezastaví.

Keď sa premiestňujete medzi rôznymi pracoviskami, nezabudnite vypnúť motor.

#### Výmena miešacej hlavy

15. Ak chcete vymeniť miešaciu hlavu, použite 22 mm kľúč a pevne ju odskrutkujte otáčaním doprava. (Obrázok 10)
16. Ak sa miešacia hlava zasekne, použite 19 mm pomocný kľúč na miešací hriadeľ.

### 3.3 Čistenie a údržba

**VÝSTRAHA!** Pred vykonaním akýchkoľvek úprav, opráv alebo údržby zariadenie odpojte od elektrickej zásuvky.

Správne čistenie a údržba zariadenia môžu predĺžiť jeho životnosť.

Po použití aj pri dlhšej nečinnosti ihneď zariadenie a miešaciu hlavu vyčistite.

1. Ak chcete vyčistiť miešaciu hlavu, odporúčame, aby ste ju ponorili do nádoby s čistou vodou a zapli zariadenie. (Obrázok 11)
2. Udržujte vetracie otvory čisté a voľné, aby ste zaručili dostatočné chladenie. Zablokované vetracie otvory môžu poškodiť zariadenie. (Obrázok 12)
3. Dávajte pozor na správne fungovanie hlavného vypínača, ako aj tlačidla na uvoľnenie spínača. (Obrázok 13)
4. Zariadenie sa dodáva vybavené kefkami, ktoré sa musia vymeniť po 60 hodinách používania alebo vtedy, keď sa objavia zreteľné známky opotrebovania.
  - Ak chcete vymeniť kefy, vypnite zariadenie a počkajte, kým sa úplne nezastaví.
  - Odstráňte kryty držiakov kefiiek, odpojte podložku kefiiek a vymeňte kefy. (Obrázok 14)

#### Uskladnenie

Náradie uchováajte na chladnom, suchom mieste chránenom pred chladom a priamym slnečným žiarením.

Zariadenie sa musí vyradiť z prevádzky a demontovať v súlade s nariadeniami každej krajiny, v mieste selektívneho zberu na zaistenie správnej klasifikácie a vhodného spracovania materiálov.

#### Popredajné služby

Používajte iba originálne náhradné diely dodané výrobcom. Opravy by mali vykonávať len certifikované dielne alebo technický servis spoločnosti RUBI:

**GERMANS BOADA SANTA OLIVA**  
Ronda de l'Albornar, 24-26  
43710 Santa Oliva  
Tarragona (Spain)  
Tel: +34 977 16 90 50

### 4.- PRÍSLUŠENSTVO

76970	M-100-R 3H ZN	Slúži na miešanie mált na báze cementu	M14
76971	M-120-R 3H ZN	Slúži na miešanie mált na báze cementu	M14
76972	M-120-R 3H L ZN	Slúži na miešanie mált na báze cementu	M14
76973	M-140-R 3H ZN	Slúži na miešanie mált na báze cementu	M14
76917	M-100-R 3H	Slúži na miešanie mált na báze cementu	M14
76918	M-120-R 3H	Slúži na miešanie mált na báze cementu	M14

76919	M-140-R 3H	Slúži na miešanie mált na báze cementu	M14
76940	M-160-R 3H	Slúži na miešanie mált na báze cementu	M14

### 5.- VYHLÁSENIE O ZHODE

Spoločnosť **Germans Boada S.A** Avda. Olímpiques 89-91, P.O Box 14 -08191 Rubí (Barcelona, Španielsko), na vlastnú zodpovednosť vyhlasuje, že zariadenie:

#### RUBIMIX-9 SUPERTORQUE

vyhovuje nasledujúcim normám:

- EN 62841-1:2015
- EN 62841-2-10:2017
- EN 55014-1
- EN 55014-2
- EN-61000-3-2
- EN-61000-3

A spĺňa základné požiadavky nasledujúcich smerníc:

- 2006/42/EC
- 2014/30/EC
- 2012/19/EC
- 2011/65/EC

Rubi, 2021.10.22



**Carles Gamisans Berenguer**  
Deputy General Manager

TECHNICKÉ ÚDAJE.....	Strana 96
PRÍSLUŠENSTVO.....	Strana 97
ZÁRUKA .....	Strana 108-109

Reprodukcia diela, úplne alebo čiastočne, v akomkoľvek formáte alebo akýmkoľvek spôsobom alebo postupom, či už mechanickým, fotografickým alebo elektronickým, bez predchádzajúceho súhlasu spoločnosti GERMANS BOADA, SÁ, je zakázaná. Každá z týchto činností môže mať zodpovedajúce právne dôsledky, čo môže viesť k trestnému stíhaniu. GERMANS BOADA, SA si vyhradzuje právo vykonať akékoľvek technické zmeny bez predchádzajúceho upozornenia.

SISU	
<b>1</b>	<b>MASINA KASUTAMINE</b> Masina komponendid / elemendid
<b>2</b>	<b>OHUTUSNÕUDED</b> Sümbolid Ettevaatusabinõud Tööala
<b>3</b>	<b>KASUTUSJUHISED</b> Monteerimisjuhised Masina käivitamine Puhastamine ja hooldus
<b>4</b>	<b>TARVIKUD</b>
<b>5</b>	<b>VASTAVUSDEKLARATSIOON</b>
<b>6</b>	<b>GARANTII</b>

### 1.- MASINA KASUTAMINE





RUBIMIX SUPERTORQUE on mõeldud pulbriliste ehitusmaterjalide segamiseks, näiteks mört, krohv, liimained, samuti värvid, lakid ja muud sarnased ained, mis ei sisalda lahusteid. Vale kasutamise korral vastutab ainuiskuliselt kasutaja.





#### Komponendid. RUBIMIX-9 SUPERTORQUE Masina elemendid

- 1 Käepide
- 2 Toitelüliti
- 3 Kahekiiruseline käigukast
- 4 Vabastusnupu lüliti
- 5 Mootori kaitsekate
- 6 Ventilatsioonivõre
- 7 Tööriista hoidik
- 8 Mutrivõti (19 mm)
- 9 Mutrivõti (22 mm)
- 10 Segistipea mõrdi jaoks, 140 mm.
- 11 Varuharjade komplekt.
- 12 Kasutusjuhend

### 2.- OHUTUSHOIATUSED

#### 2.1 Sümbolid

	Lugege kasutusjuhendit
	Ettevaatusabinõud
	Tähelepanu: Hoida eemal tulest
	Tähelepanu: Hoida eemal niiskusest

	Kandke kaitseprille
	Kasutage siseruumides
	CE-märk
	Vastab elektri- ja elektroonikaseadmete jääke puudutavate regulatsioonide nõuetele
	II klass

#### 2.2 Ettevaatusabinõud

#### TÕÕRIISTADE ÜLDISED OHUTUSHOIATUSED

**⚠ HOIATUS!** Lugege läbi kõik ohutusalaalised hoiatused ja kõik juhised. Allesitatud hoiatusete ja juhiste eiramine võib põhjustada elektrilöögi, süttimise ja/või raskeid vigastusi.

Salvestage kõik hoiatused ja juhised edaspidiseks kasutamiseks.

- 1) Ohutus tööalal
    - a. *Hoidke tööala puhtana ja hästi valgustatuna.* Pimedad ja korratud alad põhjustavad õnnetusi.
    - b. *Ärge käsitsege elektrilisi tööriistu plahvatusohtlikus keskkonnas, milles on näiteks tuleohtlike vedelikke, gaase või tolmu.* Elektrilised tööriistad tekitavad sädemeid, mis võivad süüdata tolmu ja suitsu.
    - c. *Hoidke lapsed ja kõrvalseisjad eemal, kui käsitate tööriistu.* Tähelepanu kõrvalejuhtimine võib põhjustada kontrolli kadumise.
  - 2) Elektroohutus
    - a. *Elektrilise tööriista pistik peab vastama pistikupesa alusele. Pistikut ei tohi mingil viisil muuta.* Ärge kasutage pistikadaptereid maandatud elektriliste tööriistadega. Muutmata pistikud ja nendega sobivad pistikud vähendavad elektrilöögi ohtu.
    - b. *Vältige kokkupuudet keha ja maandatud pindade vahel, nt torud, radiaatorid, elektrijõuallikad ja külmikud.* Kui teie keha on maandatud, on elektrilöögi oht suurem.
    - c. *Ärge jätke elektrilisi tööriistu vihma ega niiskuse kätte.* Tööriista sisenev mis tahes vesi suurendab elektrilöögi ohtu.
    - d. *Käsitsege toitejuhet ettevaatlikult. Ärge kasutage toitejuhet elektrilise tööriista kandmiseks, töstmiseks või lahti ühendamiseks.* Hoidke toitejuhe eemal kuumusest, õlist, teravatest servadest ja liikuvatest osadest. Kahjustatud või takerdunud toitejuhtmed suurendavad elektrilöögi ohtu.
    - e. *Elektrilise tööriistaga töötamisel kasutage vältimiseks sobivaid pikendusjuhtmeid.* Vältimiseks kasutamiseks sobivate pikendusjuhtmete kasutamine vähendab elektrilöögi ohtu.
- f. *Kui tööriista kasutamine niiskes piirkonnas on*



**vältimatu, kasutage toiteallikat, mis on kaitsstud jääkvoolu seadmega (RCD).** RCD kasutamine vähendab elektrilöögi ohtu.

### 3) Isiklik turvalisus

- a. **Olge tähelepanelik ja pöörake tähelepanu sellele, mida te teete ja kasutage elektrilist tööriista käsitades tervet mõistust.** Ärge kasutage elektrilisi tööriistu, kui olete väsinud või alkoholist või narkootikumidest põhjustatud joobeseisundis või ravimite mõju all. Hetkeline tähelepanu kõrvalejuhtimine elektriliste tööriistade käsitsemisel võib põhjustada raskeid vigastusi.
- b. **Kasutage isikukaitsevahendeid. Kandke alati kaitseprille.** Tingimustele vastav turvavarustus nagu näiteks tolumask, libisemiskindlad jalatsid, kiiveri või kuulmekaitset vähendavad tervisekahjustusi.
- c. **Vältige juhuslikku käivitamist. Enne masina sisse lülitamist ja/või aku ühendamist, tööriista üles korjamist või kandmist veenduge, et lüliti oleks avatud asendis.** Elektriliste tööriistade kandmine, kui sõrm on lüliti või elektriliste tööriistade ühendamine, kui tööriista lüliti on sisselülitatud asendis, põhjustab õnnetusi.
- d. **Enne elektrilise tööriista käivitamist eemaldage kõik mutrivõtmed või reguleerimistöriistad.** Elektrilise tööriista pöörleva osaga ühendatud mutrivõti või tööriist võib põhjustada kehavigastuse.
- e. **Vältige üleulatamist.** Hoidke jalad kindlalt põrandal ja säilitage alati tasakaal. See annab ootamatutes olukordades parema kontrolli elektrilise tööriista üle.
- f. **Kandke sobivat riietust.** Ärge kandke laiu riideid ega ehteid. Hoidke juuksed, rõivad ja kindad seadme liikuvatest osadest eemal. Lahtised rõivad, ehted ja pikad juuksed võivad liikuvate osade vahele kinni jääda ja rebeneda.
- g. **Kui on olemas seadised isikliku tolmutokumisseadmete ühendamiseks, veenduge, et need oleks ühendatud ja et neid kasutatakse õigesti.** Nende seadiste kasutamine võib vähendada tolmu seotud riske.
- h. **Tööriistade sagedast kasutamisest tekkinud enesekindlusel ei tohi lasta üldisi ohutuspehmitõtteid eirata.** Hooletu kasutamine võib põhjustada tõsise vigastuse sekundi murdosa jooksul.

### 4) Elektriliste tööriistade kasutamine ja hooldamine.

- a. **Vältige jõu rakendamist elektriliste tööriistade kasutamisel.** Kasutage elektrilisi tööriistu sihtotstarbelselt ja nõuetekohaselt. Õige elektriline tööriist töötab paremini ja ohutumalt kiirusel, mille jaoks see on kavandatud.
- b. **Ärge kasutage elektritööriista, kui lüliti ei võimalda ümberlülitamist asendist „start“ asendisse „stopp“ ja vastupidi.** Elektritööriistad, mida ei saa lülititiga juhtida, on ohtlikud ja vajavad parandamist.
- c. **Enne elektritööriista reguleerimist, tarvikute vahetamist või tööriista ladustamist lahutage tööriist toitevõrgust ja/või eemaldage aku.** Need ennetavad ohutusmeetmed vähendavad tööriista juhusliku käivitamise ohtu.
- d. **Hoidke elektritööriistu laste käeulatuses eemal, kui neid ei kasutata, ja ärge laske käsitseva elektritööriista inimestel, kes tööriista ei tunne või pole selle juhendiga tutvunud.** Elektritööriistad on väljaõppeta kasutajate kätes ohtlikud.

- e. **Hooldage elektritööriistu ja tarvikuid. Kontrollige, et liikuvad osad ei oleks valesti ühildunud ega lukustunud, et ei oleks purunenud osi ega muid tureid, mis võiksid mõjutada elektritööriistade tööd.** Kui elektritööriistad on kahjustunud, tuleb need enne kasutamist parandada. Paljud õnnetused tulenevad elektritööriistade kehvast hooldusest.
- f. **Kasutage elektrilisi tööriistu, tarvikuid, puuriterasid jne selle juhendi järgi ning võtke arvesse töötingimusi ja tehtavat tööd.** Elektriliste tööriistade kasutamine muudes rakendustes kui need, mille jaoks need on kavandatud, võib põhjustada ohtlikke olukordi.
- h. **Hoidke käepidemed ja muud haardepinnad kuiva, puhta ning õli- ja määrdevabana.** Libedad käepidemed ja haardepinnad ei võimalda ettearvamatutes olukordades tööriista kindlas haardes ega kontrolli all hoida.

### 5) Tehniline hooldus

- a. **Laske oma elektrilist tööriista kontrollida kvalifitseeritud remonditeenuse osutajal, kasutades ainult identseid varuosi.** See tagab elektrilise tööriista ohutuse.

### SEGUTRELLI OHUTUSJUHISED

- a. **Hoidke tööriista mõlema käega ettenähtud käepidemetest.** Kontrolli kaotamine võib põhjustada vigastusi.
- b. **Tagage tuleohtlike materjalide segamisel piisav ventilatsioon, et vältida ohtliku keskkonna tekitamist.** Tekkivaid aure võidakse sisse hingata ning elektritööriista tekitatud sädemed võivad auru süüdata.
- c. **Ärge segage toitu. Elektritööriistad ja nende tarvikud ei ole mõeldud toiduainete töötlemiseks.**
- d. **Hoidke juhe tööpiirkonnast eemal.** Juhe võib segutrelli visplisse takerduda.
- e. **Veenduge, et segamismahuti on kindlas ja turvalises asendis.** Nõuetekohaselt kinnitamata mahuti võib ootamatult liukuda.
- f. **Veenduge, et vedelik ei pritsi vastu elektritööriista korpust.** Elektritööriista sisse tunginud vedelik võib põhjustada kahjustusi ja elektrilööki.
- g. **Järgige segatava materjali juhiseid ja hoiatusi.** Segatav materjal võib olla kahjuliku mõjuga.
- h. **Kui elektritööriist satub segatavasse materjali, lahutage tööriist viivitamatult vooluvõrgust ja laske elektritööriist kvalifitseeritud remonditöötajal üle kontrollida.** Käe ämbrisse panek, kui tööriist on endisel vooluvõrgus, võib põhjustada elektrilöögi.
- i. **Ärge pange käsi ega muid esemeid segamise ajal segamismahutisse.** Kokkupuude segutrelli vispliga võib põhjustada tõsiseid kehavigastusi.
- j. **Käivitage ja käitage tööriista ainult segamismahutis.** Segutrelli vispel võib kontrollimatult vänduda või pöörelda.

### KONKREETSED HOIATUSED

Täiendavad ohutusalsed hoiatused tootjalt.

- 1) **HOIATUS!** Ärge kasutage masinat muul kui ettenähtud otstarbel.
- 2) Töökohal on vajalik piisav kunstlik valgustus, kui ümbrisev valgus on ebapiisav.
- 3) Soovitav töotemperatuur on vahemikus 0 kuni 40 °C ja tööõhk vahemikus 0,8 kuni 1,1 baari (maksimaalne niiskus 95%).

# EESTI

## ORIGINAALJUHENDI TÖLGE

- 4) Enne töö alustamist kandke kaitsekindaid, kuulmekaitseid ja kaitseprille.
- 5) Masina lahtipakkimisel ja ka pärast iga kasutuskinda kontrollige seda mõlkide või deformatsioonide ning purunenud osade ja katkiste juhtmete osas. Kui leidub mõni neist defektidest, ärge elektrilist tööriista kasutage ja pöörduge kohe tootja poole.
- 6) Ärge kasutage segisti tuleohtlike vedelike või gaaside ega muude materjalide kui mõrdi või tsemendipõhiste liimide töötlemiseks. Peale selle ärge kasutage tööriista, kui läheduses on tuleohtlikke vedelikke või gaase.
- 7) Hoidke segisti kindlalt, kui seda kasutate.
- 8) Hoidke tööriist puhtana ning rasvast, õli- ja kuivmördist või tsemendijääkidest vabana. Ärge kasutage puhastamise ajal agressiivseid keemiatooteid ega lahusteid. Lisateabe saamiseks vaadake jaotist „Puhastamine ja hooldus“.

### 2.3 Tööala

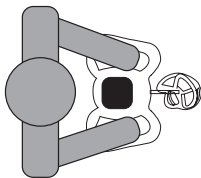

Töösasend

## 3.-KASUTUSJUHEND

### 3.1 Paigaldamisjuhised

Pärast masina lahtipakkimist kontrollige seda hoolikalt kahjustatud või purunenud osade suhtes. Kui leiate kahjustatud või defekteid, asendage need originaalvaruosadega tootjal ja võtke ühendust RUBI müüjijärgse teenindusega.

#### Segistipea monteerimine

1. Komplekti kuuluv segistipea tarnitakse segistilt demonteerituna.
2. Kruvi segistipea ülemine osa seadme RUBIMIX SUPERTORQUE väljundvõlli (M14) külge. (Joon. 1)
3. Kasutage 22 mm mutrivõtit, et kruvida segistipea kindlalt oma kohale, keerates seda vasakule, ja kasutage 19 mm abivõtit väljundvõllil segistipea kinnitamiseks, keerates seda paremale. (Joon. 2)

#### Esialgsed kontrollimised

4. Veenduge, et toiteallika pinge vastaks masina andmesildil esitatud pingele ja sagedusele parameetritele. (Joon. 3)
5. 230 V masinaid võib ühendada ka 210 V / 240 V võrku. 110 V masinaid võib ühendada 100 V / 120 V võrku. (Joon. 4)
6. Kasutage ainult siinses juhendis nimetatud segistipead, mille maksimaalne läbimõõt on 160 mm.

### 3.2 Masina käivitamine

#### Ühendus

7. Enne masina käivitamist sisestage segistipea tootesse, mida soovite segada. (Joon. 5)
  8. Masina käivitamiseks vajutage kõigepealt lüliti vabastusnuppu ja seejärel lüliti. Töötage alati täielikult allavajutatud toitelülitiga. (Joon. 6)
  9. Soovitud kiiruse seadmiseks keerake masina alumises osas kiiruse selektorit. (Joon. 7)
  10. Sõltuvalt materjali konsistentsist ja segatavast kogusest tuleks kasutada erinevaid segistipeasid. Kui segatav toode on madala viskoossusega, kasutage segistipead, millel on vasakpoolne spiraal; seevastu, kui see on kõrge viskoossusega, kasutage segistipead parempoolse spiraaliga.
  11. Töötage väikese kiirusega, kui alustate segamist ja suurendage pöörlemiskiirust, kui segu muutub paksemaks. (Joon. 8)
  12. Hoidke masinat alati mõlema käega ning tõstke ja langetage segisti segamise ajal.  
Homogeense viimistluse tagamiseks liigutage segimisprotsessi ajal masinat kogu mahuti ümber.
- HOIATUS!** Kui segisti pöörleb töötamise ajal vastu mahuti seina, võib tekkida järsk tagasilöökk. Töödelge materjali, kuni materjalide tootjate poolt antud soovitusete kohaselt saavutatakse nõuetekohane segu.
- Mida viskoossem on segatav materjal, seda suurem on masinat mõjutav pöördemoment.
  13. Töö ajal vältige äkilisi pöörete langusi, mis võivad masina peatada.

#### Lahti ühendamine

14. Masina välja lülitamiseks vabastage toitelüliti. (Joon. 9)  
Segisti jätkab mõne hetke pöörlemist ka pärast väljalülitamist; enne segistipea eemaldamist oodake, kuni masin on täielikult peatunud.  
Erinevate tööpiirkondade vahel liikumisel tuleb mootor välja lülitada.

#### Segistipea vahetamine

15. Segistipea vahetamiseks kasutage 22 mm mutrivõtit ja kruvige see paremale keerates kindlalt lahti. (Joon. 10)
16. Kui segistipea jääb kinni, kasutage segisti võllil 19 mm abivõtit.

### 3.3 Puhastamine ja hooldus

**HOIATUS!** Enne mis tahes seadistuste, remonditööde või hooldustööde teostamist ühendage seade vooluvõrgust lahti.

Masina nõuetekohane puhastamine ja hooldus võib selle eluiga pikendada.

Puhastage masin ja segisti kohe pärast kasutamist, samuti pärast selle pikemaajalist jõudeolekut.

1. Segistipea puhastamiseks on soovitatav loputada seda puhta veega ämbris ja lülitada masin sisse. (Joon. 11)
2. Hoidke ventilatsioonivad puhtana ja avatud, et tagada piisav jahutus. Blokeeritud ventilatsioonivad võivad masinat kahjustada. (Joon. 12)

3. Pöörake tähelepanu toitelüliti õigel viisil toimimisele ja vabastamisele. (Joon. 13)
4. Masin on varustatud harjadega, mida tuleb vahetada pärast 60 töötundi või kui neil on ilmseid kulumisjälgi.
  - Harjade vahetamiseks lülitage masin välja ja oodake, kuni see täielikult peatub.
  - Eemaldage harjahoidja katted, eemaldage harjapadi ja vahetage harjad. (Joon. 14)

### Hoiundamine

Hoidke tööriista jahedas ja kuivas kohas, kaitsstuna külma ja otsese päikesevalguse eest.

Masin tuleb kasutuselt kõrvaldada ja demonteerida selleks ette nähtud kogumispunktis vastavalt igas riigis kohalduvatele juhistele, et tagada materjalide nõuetekohane klassifitseerimine ja töötlemine.

### Müügijärge teenindus

Kasutage ainult tootja poolt tarnitud originaalvaruosi. Remonditöid tohivad teha ainult sertifitseeritud töökojad või RUBI tehniline teenistus:

**GERMANS BOADA SANTA OLIVA**  
 Ronda de l'Albornar, 24-26  
 43710 Santa Oliva  
 Tarragona (Spain)  
 Tel: +34 977 16 90 50

## 4.- TARVIKUD

76970	M-100-R 3H ZN	Tsemendipõhiste mörtide segamiseks	M14
76971	M-120-R 3H ZN	Tsemendipõhiste mörtide segamiseks	M14
76972	M-120-R 3H L ZN	Tsemendipõhiste mörtide segamiseks	M14
76973	M-140-R 3H ZN	Tsemendipõhiste mörtide segamiseks	M14
76917	M-100-R 3H	Tsemendipõhiste mörtide segamiseks	M14
76918	M-120-R 3H	Tsemendipõhiste mörtide segamiseks	M14
76919	M-140-R 3H	Tsemendipõhiste mörtide segamiseks	M14
76940	M-160-R 3H	Tsemendipõhiste mörtide segamiseks	M14

## 5.- VASTAVUSDEKLARATSIOON

Ettevõtte, **Germans Boada S.A.** Avda. Olimpiades 89-91, P.O Box 14 -08191 Rubi (Barcelona, Hispaania), deklareerib oma ainuvastutusel, et masin

### RUBIMIX-9 SUPERTORQUE

vastab järgmistele standarditele:

- EN 62841-1:2015
- EN 62841-2-10:2017
- EN 55014-1
- EN 55014-2
- EN-61000-3-2
- EN-61000-3

Ja vastab järgmistele direktiivide olulistele nõuetele:

- 2006/42/EC
- 2014/30/EC
- 2012/19/EC
- 2011/65/EC

Rubi, 2021.10.22



**Carles Gamisans Berenguer**  
 Deputy General Manager

TEHNILISED ANDMED.....Lehekülg 96  
 TARVIKUD.....Lehekülg 97  
 GARANTII.....Lehekülg 108-109

Keelatud on teksti reprodutseerimine, tervikuna või osaliselt, mis tahes vormis või mis tahes mehaanilise, fotograafilise või elektroonilise vahendi või protseduuri abil ilma GERMANS BOADA, S.A. eelneva loata.  
 Kõik need tegevused kannavad vastavaid juriidilisi kohustusi ja võivad kaasa tuua kriminaalmenetluste.  
 GERMANS BOADA, S.A. jätab endale õiguse teha mis tahes tehnilisi muudatusi ilma nendest ette teatamata.

# MAGYAR

AZ EREDETI UTASÍTÁS FORDÍTÁSA

## TARTALOMJEGYZÉK

- 1 A GÉP HASZNÁLATA**  
Alkatrészek / A gép elemei
- 2 BIZTONSÁGI FIGYELMEZTETÉSEK**  
Szimbólumok  
Óvintézkedések  
Munkaterület
- 3 KEZELÉSI ÚTMUTATÓ**  
Összeszerelési útmutató  
A gép indítása  
Tisztítás és karbantartás
- 4 TARTOZÉKOK**
- 5 MEGFELELŐSÉGI NYILATKOZAT**
- 6 GARANCIA**

## 1.- A GÉP KEZELÉSE





A RUBIMIX SUPERTORQUE Ajánlott: porított építőanyagok, mint pl. habarcs, gipsz, ragasztók, valamint festékek, lakkok és egyéb, oldószereket nem tartalmazó anyagok összekeverésére. A felhasználó kizárólagos felelősséggel tartozik a nem rendeltetészerű használat következményeire.





Alkatrészek  
**RUBIMIX SUPERTORQUE:**  
A gép elemei

- 1 Markolat.
- 2 Be-kikapcsoló gomb
- 3 2 sebességes váltóház
- 4 Kapcsoló reteszelt kioldó gomb.
- 5 Motorvédő burkolat.
- 6 Szellőzőrács.
- 7 Szerszámtartó.
- 8 Villáskulcs (19 mm).
- 9 Villáskulcs (22 mm).
- 10 Habarcskeverő fej, Ø 140 mm.
- 11 Tartalék kefékészlet
- 12 Kezelési kézikönyv

## 2.- BIZTONSÁGI FIGYELMEZTETÉSEK

### 2.1 Szimbólumok

	Olvassa el a használati utasítást
	Vigyázat!
	Figyelem: Tűztől távol tartandó
	Figyelem: Tartsa távol a nedvességtől

	Viseljen védőszemüveget.
	Használjon beltérben
	CE jelölés
	Megfelel a WEEE-nek
	II Osztály

### 2.2 Óvintézkedések

#### ÁLTALÁNOS BIZTONSÁGI FIGYELMEZTETÉSEK SZERSZÁMOKHOZ

**⚠ FIGYELEM!** Olvassa el az összes biztonsági figyelmeztetést és az összes utasítást. Az alábbi figyelmeztetések és utasítások be nem tartása áramütést, tüzet és/vagy súlyos sérülést okozhat.

**Kérjük, hogy a jövőbeni használat érdekében őrizze meg az összes figyelmeztetést és utasítást.**

- 1) Biztonság a munkaterületen**
  - a. Tartsa a munkaterület tisztán és jól megvilágítva.**  
A sötét és rendezetlen területek balesetekhez vezetnek.
  - b. Ne használja az elektromos szerszámokat robbanásveszélyes környezetben, például gyúlékony folyadékok, gázok vagy por jelenlétében.** Az elektromos szerszámok szikrákat hoznak létre, amelyek meggyújtják a port és a füstöt.
  - c. Az elektromos szerszámot gyermekektől és illetéktelen személyektől távol használja.** A zavaró tényezők a gép feletti ellenőrzés elvesztésével járhatnak.
- 2) Elektromos biztonság**
  - a. Az elektromos szerszám csatlakozódugójának illeszkednie kell az elektromos csatlakozóaljzatba. Soha ne módosítsa a csatlakozódugót.** Ne használjon adapterdugót földelt elektromos szerszámokhoz. Az eredeti csatlakozódugó és a hozzá illeszkedő aljzat használata csökkenti az áramütés kockázatát.
  - b. Kerülje a test és a földelt felületek, például csövek, radiátorok, elektromos hűségűzők és hűtőszekrények érintkezését.** Ha testünk földelt, fokozottan fennáll az áramütés veszélye.
  - c. Ne tegye ki az elektromos szerszámokat esőnek vagy nedvességnek.** A szerszámba bekerülő víz növeli az áramütés kockázatát.
  - d. Óvatosan kezelje a tápkábelt.** Ne használja a tápkábelt az elektromos szerszám szállításához, emeléséhez vagy kihúzásához. Tartsa távol a tápkábelt hőtől, olajtól, éles szélektől és mozgó alkatrészekről. A sérült vagy összegubancolódott tápkábelek növelik az áramütés veszélyét.
  - e. Elektromos szerszám kültéri használatához használjon kültéri használatra alkalmas hosszabbító kábelt.** A kültéri használatra alkalmas

hosszabbító használata csökkenti az áramütés kockázatát.

- f. **Ha a szerszám nedves területen történő használatra elkerülhetetlen, akkor használon maradáráram-eszközzel (RCD) védett áramforrást.** Az RCD használata csökkenti az áramütés kockázatát.

### 3) Személyes biztonság

- a. **Az elektromos szerszámok használata során legyen körültekintő, figyeljen arra, amit csinál, és támaszkodjon a józan észre.** Ne használjon elektromos szerszámokat, ha fáradt vagy alkohollal, kábítószer vagy gyógyszer hatása alatt áll. Az elektromos szerszámok kezelése közben a figyelem pillanatnyi elterelődése is súlyos személyi sérülést okozhat.

- b. **Használjon személyi védőfelszereléseket.** Mindig viseljen szemvédőt. A személyi sérülést csökkenti az adott körülményekhez alkalmas védőeszközök, mint a porvédő maszk, a csúszásmentes lábbeli, a sisak vagy a fülvédő használata.

- c. **Kerülje a véletlen indítást.** A gép és/vagy az akkumulátor csatlakoztatása, a szerszám felvétele vagy mozgatása előtt győződjön meg arról, hogy a kapcsoló „nyitott” állásban van. Balesetveszélyes az elektromos szerszámokat úgy szállítani, hogy az ujjá a kapcsolón van, illetve olyan elektromos szerszámot csatlakoztatni a hálózathoz, amelynek a kapcsolója „bekapcsolt” állásban van.

- d. **Az elektromos szerszám elindítása előtt távolítsa el a csavarkulcsokat vagy a beállító szerszámokat.** Az elektromos szerszám forgó részéhez csatlakoztatott csavarkulcs vagy szerszám személyi sérülést okozhat.

- e. **Ne lépjen túl közel a géphez!** Tartsa a lábát szilárdan a padlón, és őrizze meg az egyensúlyát. Ez lehetővé teszi az elektromos szerszám jobb irányítását váratlan helyzetekben.

- f. **Viseljen megfelelő ruházatot.** Ne viseljen laza ruhát vagy ékszert. Tartsa távol a haját, ruhát és kesztyűt a mozgó alkatrészekről. A mozgó alkatrészek becsíphetik a laza ruházatot, az ékszereket és a hosszú haját.

- g. **Ha rendelkezésre állnak csatlakoztatható szívó-és porgyűjtő berendezések, győződjön meg azok megfelelő csatlakoztatásáról és használatáról.** Az ilyen eszközök használata csökkentheti a por okozta kockázatokat.

- h. **Attól, hogy már magabiztosan használja a szerszámokat, semmiképp ne hagyja figyelmen kívül az általános biztonsági alapelveket.** Egy figyelmetlen mozdulat egy pillanat alatt súlyos sérülést okozhat.

### 4) Elektromos szerszámok használata és gondozása.

- a. **Ne erőltesse az elektromos szerszámokat.** Az elektromos szerszámokat a megfelelő célra, rendeltetészerűen használja. A megfelelő elektromos szerszám jobban és biztonságosabban fog működni a tervezett sebességgel.

- b. **Ne használja az elektromos szerszámot, ha a kapcsoló gombbal nem tudja „start” állásból „stop” állásba és fordítva kapcsolni.** A kapcsolókkal nem szabályozható elektromos szerszámok veszélyesek, és meg kell javítani őket.

- c. **Beállítások elvégzése, tartozékok cseréje vagy a szerszám tárolása előtt húzza ki az elektromos szerszámot az áramforrásból és/vagy vegye le az akkumulátort, ha lehetséges.** Ezek a megelőző biztonsági intézkedések csökkentik az eszköz véletlen elindításának kockázatát.

- d. **Az elektromos szerszámokat használata kívül gyermekektől elzárva tárolja, és ne engedje meg, hogy olyan személyek használják az elektromos szerszámokat, akik nem ismerik a szerszámokat vagy a jelen utasításokat.** Az elektromos eszközök a képtelen felhasználók kezében veszélyesek lehetnek.

- e. **Tartsa karban az elektromos szerszámokat és kiegészítőket. Ellenőrizze, hogy a mozgó alkatrészek megfelelően illeszkednek-e vagy nem szorulnak-e, továbbá hogy nincsenek-e törött alkatrészek vagy más olyan tényezők, amelyek befolyásolhatják az elektromos szerszámok működését. Sérülések esetén az elektromos szerszámokat használat előtt meg kell javítani.** Számos baleset történik a nem megfelelően karbantartott elektromos szerszámok miatt.

- f. **Használja az elektromos szerszámokat, tartozékokat, szerszámbitéket stb. a jelen utasítások szerint, figyelembe véve a munkakörülményeket és az elvégzendő munkát.** Az elektromos szerszámok nem rendeltetészerű célra történő használata veszélyes helyzeteket eredményezhet.

- h. **A szerszámok markolatát és fogófelületét tartsa szárazon, tisztán, valamint olaj- és zsímentesen.** A csúszós markolat és fogófelület miatt a szerszám tartása és irányítása nem biztonságos az előre nem látható körülmények esetén.

### 5) Műszaki szolgálat

- a. **Ellenőriztesse az elektromos szerszámot egy szakképzett javítószerelő segítségével, ahol csak eredeti tartalék alkatrészeket használjon.** Ez garantálja az elektromos szerszám biztonságának megőrzését.

### KEVERŐGÉP BIZTONSÁGI UTASÍTÁSOK:

- a. **Mindkét kezével fogja a szerszámot az erre szolgáló markolatoknál.** A gép feletti ellenőrzés elvesztése sérülést okozhat.

- b. **Biztonságot megfelelő szellőzést, ha gyúlékony anyagokat kever, hogy elkerülje a veszélyes légkör kialakulását.** A keletkező gőzt belelegezheti vagy a gőz meggyulladhat az elektromos szerszám által keletkező szikráktól.

- c. **Ne keverjen élelmiszert.** Az elektromos szerszámokat és azok kiegészítőit nem élelmiszerek feldolgozására tervezték.

- d. **A vezetéket tartsa távol a munkaterülettől.** A vezetéket belegabalyodhat a keverőfejbe.

- e. **Győződjön meg arról, hogy a keverőedényt stabil és biztonságos pozícióban helyezte el.** A nem megfelelően rögzített edény váratlanul elmozdulhat.

- f. **Biztosítsa, hogy a folyadék ne fröccsenjen az elektromos szerszám burkolatára.** Az elektromos szerszámba bejutó folyadék károsodást okozhat és áramütéshez vezethet.

- g. **Tartsa be a keverendő anyagra vonatkozó utasításokat és figyelmeztetéseket.** A keverendő anyag káros lehet.

- h. **Ha az elektromos szerszám a keverendő anyagba esik, húzza ki azonnal szerszámot a konnektorból és ellenőriztesse az elektromos szerszámot egy szakképzett szerelővel.** Ha akkor nyúl bele az edénybe, amikor a szerszám még be van dugva a konnektorból, áramütést kaphat.

- i. **Ne nyúljon bele a keverő edénybe kézzel vagy ne helyezzen bele más tárgyakat keverés közben.** Ha hozzáér a keverőfejhez, súlyos személyi sérülést

# MAGYAR

## AZ EREDETI UTASÍTÁS FORDÍTÁSA

szenvedhet.

- j. A szerszámot csak a keverőedényben indítsa el és működtesse.** A keverőfej elhajolhat vagy rendellenes módon csavarodhat.

### KÜLÖNLLEGES FIGYELMEZTETÉSEK:

**További biztonsági figyelmeztetések a gyártótól**

- 1) **FIGYELEM!** Ne használja a gépet olyan célra, amelyre nem tervezték.
- 2) Megfelelő mesterséges megvilágítás szükséges a munkaterületeken, ha a környezeti fény nem megfelelő.
- 3) Ajánlott üzemi hőmérséklet 0 és 40° C között, 0,8 és 1,1 bar között (maximális nedvességtartalom 95%).
- 4) A műveletek megkezdése előtt vegyen fel védőkesztyűt, fülvédőt és védőszemüveget.
- 5) A gép kicsomagolásakor és minden használat után ellenőrizze, hogy nincs-e horpadás, deformáció, sérült alkatrészek és vezetékek. Ha ezek közül bármelyik megtalálható, ne használja az elektromos szerszámot, és azonnal forduljon a gyártóhoz.
- 6) Ne használja a keverőt gyúlékony folyadékokhoz vagy gázokhoz, illetve a habarcs vagy cementkötésű ragasztók kivételével más anyagokhoz. Ne használja továbbá a szerszámot, ha a közelben gyúlékony folyadék vagy gáz van.
- 7) Használat közben tartsa a keverőt erősen.
- 8) Tartsa tisztán a szerszámot, ne legyen rajta zsír, olaj és száraz habarcs- vagy cementmaradék. A tisztítás során ne használjon agresszív vegyszereket vagy oldószereket. További információkért lásd a „Tisztítás és karbantartás” részt.

### 2.3 Munkaterület

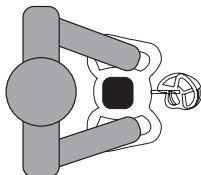

Munkavégzési pozíció

## 3.- HASZNÁLATI UTASÍTÁS

### 3.1 Szerelési utasítás

A gép kicsomagolása után gondosan ellenőrizze, nincs-e sérült vagy törött alkatrész. Ha sérült vagy meghibásodott alkatrészeket talál, cserélje ki azokat a gyártó eredeti alkatrészeivel, és vegye fel a kapcsolatot a RUBI ügyfélszolgálatával.

#### A keverőfej beszerelése

1. A keverő fejrésze a gyári keverőről leszerelve kerül szállításra.
2. Csavarja rá a keverőfej felső részét a kiálló tengelycsonkra (M14) - RUBIMIX SUPERTORQUE. (1 ábra)
3. A keverőfej erős becsavarásához használjon 22mm-es villáskulcsot. Forgassa balra, majd használjon hozzá

egy 19 mm-es segédkulcsot is a tengelycsonknál a keverőfej rögzítéséhez, ezt forgassa jobbra. (2 ábra)

#### Üzembe helyezés előtti ellenőrzés

4. Ellenőrizze, hogy a tápfeszültség megegyezik – e a gépen található adatlapon lévő feszültséggel és frekvenciával. (3 ábra)
5. A 230V-os gépek 210V/ 240V-on is, a 110V-os gépek 100V/120V-on is működnek. (4 ábra)
6. Csak a kézikönyvben szereplő, maximum 1600 mm átmérőjű keverőfejet használjon.

### 3.2 A GÉP INDÍTÁSA

#### Bekötés

7. Üzembe helyezés előtt a keverőfejet helyezze a keverendő anyagba. (5 ábra)
8. A gép beindítása előtt nyomja meg a kapcsoló kioldó gombját, majd a kapcsoló gombot. A ki-bekapcsoló gombot minden esetben ütközésig le kell nyomni. (6 ábra)
9. A gép alsó részén található sebességkválasztó gombot fordítsa el és válassza ki a megfelelő sebességet.
10. Az anyagsűrűségtől és mennyiségtől függően különböző keverőfejeket kell használni. Ha a keverendő anyag kis viszkozitású, balos keverőlapátot használjon, ha pedig nagy viszkozitású, használjon jobbos keverőlapátot.
11. Kis sebességgel kezdje el a keverést, majd fokozatosan növelje a forgási sebességet, amint a keverék kezd besűrűsödni. (7 ábra)
12. A gépet keverés közben mindig tartsa két kézzel fel-le mozgatva.

Keverés közben a gépet mozgassa az egész keverőtartályban az egyenletes, homogén keverék elérése érdekében.

**Figyelem!** Ha a keverőgép mozgás közben a keverőtartály aljához ér, az visszaüthet. Addig keverje az anyagot, amíg a kívánt keveréket el nem éri, követve az anyag gyártójának erre vonatkozó utasítását.

Minél nagyobb viszkozitású a keverendő anyag, annál nagyobb a gépre ható nyomaték.

13. Ügyeljen arra, hogy munka közben hirtelen ne essen le a fordulat, mert ez a gép leállításához vezethet.

#### Kikapcsolás

14. A gép kikapcsolásához engedje fel a ki-bekapcsoló gombot. (9 ábra)

Kikapcsolás után a gép még néhány másodpercig tovább forog, a keverőfejet a keverőtartályból addig ne vegye ki, amíg teljesen le nem áll.

Fontos, hogy az egyes munkaterületek közötti átjárás közben a motort teljesen kapcsolja ki.

#### Keverőfej cseréje

15. A keverőfej cseréhez használjon 22-es villáskulcsot. Húzza erővel jobbra. (10 ábra)
16. Ha a keverőfej eltömődött, használjon 19mm-es villáskulcsot keverő tengelyénél.

### 3.3 Tisztítás és karbantartás

**HOIATUS!** Enne mis tahes seadistuste, remonditööde või hooldustööde teostamist ühendage seade vooluvõrgust lahti.

Masina nõuetekohane puhastamine ja hooldus võib selle eluiga pikendada.

Puhastage masin ja segisti kohe pärast kasutamist, samuti pärast selle pikemaajalist jõudeolekut.

- Segistipea puhastamiseks on soovitatav loputada seda puhta veega ämbris ja lülitada masin sisse. (11 äbra)
- Hoidke ventilatsioonivad puhtana ja avatud, et tagada piisav jahutus. Blokeeritud ventilatsioonivad võivad masinat kahjustada. (12 äbra)
- Pöörake tähelepanu toitelüliti õigel viisil toimimisele ja vabastamisele. (13 äbra)
- Masin on varustatud harjadega, mida tuleb vahetada pärast 60 töötundi või kui neil on ilmseid kulumisjälgi.
  - Harjade vahetamiseks lülitage masin välja ja oodake, kuni see täielikult peatub.
  - Eemaldage harjahoidja katted, eemaldage harjapadi ja vahetage harjad. (14 äbra)

#### Hoiundamine

Hoidke tööriista jahedas ja kuivas kohas, kaitstuna külma ja otsese päikesevalguse eest.

Masin tuleb kasutuselt kõrvaldada ja demonteerida selleks ette nähtud kogumispunktis vastavalt igas riigis kohalduvatele juhistele, et tagada materjalide nõuetekohane klassifitseerimine ja töötlemine.

#### Müügiärgne teenindus

Kasutage ainult tootja poolt tarnitud originaalvaruosi. Remonditöid tohivad teha ainult sertifitseeritud töökojad või RUBI tehniline teenistus:

#### GERMANS BOADA SANTA OLIVA

Ronda de l'Albornar, 24-26  
43710 Santa Oliva  
Tarragona (Spain)  
Tel: +34 977 16 90 50

### 4. TARTOZÉKOK

76970	M-100-R 3H ZN	Cementkötésű habarcs keveréséhez	M14
76971	M-120-R 3H ZN	Cementkötésű habarcs keveréséhez	M14
76972	M-120-R 3H L ZN	Cementkötésű habarcs keveréséhez	M14
76973	M-140-R 3H ZN	Cementkötésű habarcs keveréséhez	M14
76917	M-100-R 3H	Cementkötésű habarcs keveréséhez	M14
76918	M-120-R 3H	Cementkötésű habarcs keveréséhez	M14

76919	M-140-R 3H	Cementkötésű habarcs keveréséhez	M14
76940	M-160-R 3H	Cementkötésű habarcs keveréséhez	M14

### 5.- MEGFELELŐSÉGI NYILATKOZAT

A **Germans Boada S.A** Avda. Olimpiades 89-91, P.O Box 14 -08191 Rubí (Barcelona, Spanyolország) felelőssége tudatában kijelenti, hogy a **RUBIMIX-9 SUPERTORQUE** nevű gép megfelel az alábbi szabványoknak:

- EN 62841-1:2015
- EN 62841-2-10:2017
- EN 55014-1
- EN 55014-2
- EN-61000-3-2
- EN-61000-3

Megfelelőség az alábbi Irányelvek főbb előírásainak:

- 2006/42/EC
- 2014/30/EC
- 2012/19/EC
- 2011/65/EC

Rubi, 2021.10.22



**Carles Gamisans Berenguer**  
Deputy General Manager

MŰSZAKI ADATOK.....oldal 96  
TARTOZÉKOK.....oldal 97  
GARANCIA.....oldal 108-109

A jelen kiadvány bármilyen formában (így mechanikus, fényképezési vagy elektronikus formában), bármilyen eszközzel vagy eljárással történő teljes vagy részleges sokszorosítása kizárólag a GERMANS BOADA, S.A. előzetes engedélyével lehetséges. E tevékenységek bármelyike a megfelelő jogi felelősségre vonással jár, és büntetőeljáráshoz vezethet. A GERMANS BOADA, S.A. fenntartja a jogot, hogy előzetes értesítés nélkül bármilyen műszaki módosítást végezzen.

### CUPRINS

- 1 UTILIZAREA MAȘINII**  
Componente / Elementele mașinii
- 2 AVERTISMENTE DE SIGURANȚĂ**  
Simboluri  
Măsuri de precauție  
Zona de lucru
- 3 INSTRUCȚIUNI DE UTILIZARE**  
Instrucțiuni de asamblare  
Pornirea mașinii  
Curățenie și întreținere
- 4 ACCESORII**
- 5 DECLARAȚIE DE CONFORMITATE**
- 6 GARANȚIE**

### 1.- OPERAREA MAȘINII





Mixerul RUBIMIX SUPERTORQUE a fost proiectat pentru amestecarea materialelor de construcții sub formă de pulbere, cum ar fi: mortar, gips, adezivi, precum și vopsele, lacuri și alte substanțe similare care nu conțin solvenți. Utilizatorul este singurul responsabil în cazul utilizării necorespunzătoare.





**Componente.**  
**RUBIMIX SUPERTORQUE:**  
Elementele mașinii

- 1 Mâner.
- 2 Întrerupător On/Off
- 3 Cutie de angrenaje cu 2 viteze
- 4 Buton de deblocare a întrerupătorului.
- 5 Carcasă de protecție a motorului.
- 6 Grilă de ventilație.
- 7 Suport unelte.
- 8 Cheie fixă (19mm).
- 9 Cheie fixă (22mm).
- 10 Paletă de amestecare pentru mortare  $\varnothing$  140 mm.
- 11 Set de perii de schimb
- 12 Manual de instrucțiuni

### 2.- AVERTISMENTE DE SIGURANȚĂ

#### 2.1 Simboluri

	Citiți manualul de utilizare a produsului
	Măsuri de precauție
	Atenție: Țineți departe de foc
	Atenție: A se ține departe de umiditate

	Purtați ochelari de protecție
	Utilizați în interior
	Marcaj CE
	Conform prevederilor DEEE
	Clasa a II-a

#### 2.2 Măsuri de precauție

**AVERTISMENTE GENERALE DE SIGURANȚĂ ÎN UTILIZAREA SCULELOR.**

**⚠ AVERTIZARE!** Citiți toate avertismentele de siguranță și toate instrucțiunile. Nerespectarea tuturor avertismentelor și instrucțiunilor de mai jos poate provoca șocuri electrice, incendii sau vătămări grave.

**Păstrați toate avertismentele și instrucțiunile pentru a fi consultate ulterior.**

- 1) **Siguranța în zona de lucru**
  - a. **Păstrați zona de lucru curată și bine luminată.** Zonele întunecate și dezordonate duc la accidente.
  - b. **Nu manipulați sculele electrice în atmosfere explozive, cum ar fi în prezența lichidelor, gazelor sau a prafurilor inflamabile.** Unelele electrice generează scânteii care pot aprinde praful și vaporii de gaz.
  - c. **Când manipulați o sculă electrică, țineți copii și persoanele din jur la o distanță adecvată.** Distragerea atenției poate duce la pierderea controlului.
- 2) **Siguranța electrică**
  - a. **Ștecărul sculei electrice trebuie să se potrivească cu baza prizei electrice. Nu modificați niciodată ștecărul, în nici un fel.** Nu utilizați adaptoare pentru ștecăr la uneltele electrice cu împământare. Ștecării nemodificate și prizele corespunzătoare vor reduce riscul de electrocutare.
  - b. **Evitați contactul dintre corp și suprafețele împământate, cum ar fi conducte, radiatoare, plite electrice și sisteme de răcire.** Există un risc crescut de șoc electric dacă corpul dvs. este legat la pământ.
  - c. **Nu lăsați sculele electrice în ploaie sau în condiții de umiditate.** Pătrunderea apei în sculă crește riscul de electrocutare.
  - d. **Manipulați cablul de alimentare electrică cu grijă.** Nu utilizați cablul de alimentare pentru a transporta, ridica sau deconecta scula electrică. Țineți cablul de alimentare departe de orice sursă de căldură, pete de ulei, muchii ascuțite și componente în mișcare. Cablurile de alimentare deteriorate sau încurcate cresc riscul de electrocutare.
  - e. **Atunci când manevrați o sculă electrică în exterior, utilizați cabluri prelungitoare speciale pentru utilizare la exterior.** Folosirea cablurilor prelungitoare speciale pentru exterior reduce riscul



- de electrocutare.
- f. **Dacă nu poate fi evitată utilizarea sculei într-o zonă cu umiditate crescută, utilizați o sursă de alimentare protejată de un dispozitiv de curent rezidual (dispozitiv RCD).** Utilizarea unui dispozitiv RCD reduce riscul de electrocutare.
- 3) **Siguranța personală**
- a. **Aveți grijă și acordați atenție la ceea ce faceți, și folosiți bunul-simț atunci când manevrați o sculă electrică.** Nu utilizați scule electrice când sunteți sub influența oboselii sau a alcoolului, drogurilor sau medicamentelor. Un moment de distragere a atenției în timpul manipulării sculelor electrice poate duce la vătămări corporale grave.
- b. **Folosiți echipament de protecție personală. Purtați întotdeauna dispozitiv de protecție pentru ochi.** Folosirea unor echipamente de protecție personală adecvate condițiilor de lucru, cum ar fi o mască de praf, încălțăminte antiderapantă, casca sau protecția auditivă, va reduce gradul de risc de vătămare personală.
- c. **Evitați pornirea accidentală. Asigurați-vă că întrerupătorul se află în poziția „deschis” înainte de conectarea mașinii și/sau conectarea acumulatorului, ori ridicarea sau transportul sculei.** Transportul sculelor electrice cu degetul pe comutator sau conectarea sculelor electrice care au comutatorul în poziția „pornire” duce la accidente.
- d. **Îndepărtați cheile sau sculele de reglare înainte de a porni scula electrică. Cheile sau sculele rămase conectate la o componentă rotativă a unei scule electrice pot duce la vătămări corporale.**
- e. **Nu extindeți prea mult.** Țineți picioarele ferm pe podea și păstrați-vă echilibrul în orice moment. Acest lucru vă oferă un control mai bun asupra sculei electrice în situații neașteptate.
- f. **Purtați haine adecvate. Nu purtați haine largi sau bijuterii.** Țineți-vă părul, îmbrăcămintea și mânușile departe de componentele aflate în mișcare. Îmbrăcămintea largă, bijuteriile și părul lung pot fi ușor prinse în componentele aflate în mișcare.
- g. **Dacă există dispozitive pentru conectarea echipamentelor de aspirație și de colectare a prafului, asigurați-vă că acestea sunt conectate și utilizate corect.** Utilizarea acestor dispozitive poate reduce riscurile cauzate de praf.
- h. **Nu permiteți ca încrederea pe care o câștigați prin utilizarea frecventă a instrumentelor să vă facă să ignorați principiile generale de siguranță a muncii.** Un gest neatenț poate cauza o rană gravă într-o fracțiune de secundă.
- 4) **Utilizarea și îngrijirea sculelor electrice.**
- a. **Nu forțați sculele electrice. Utilizați corect sculele electrice pentru o aplicație corectă.** O sculă electrică va funcționa mai bine și mai sigur dacă este folosită la viteza pentru care a fost proiectată.
- b. **Nu utilizați instrumentul electric dacă întrerupătorul nu permite comutarea de pe poziția „funcționare” pe „oprire” și invers.** Orice instrument electric care nu poate fi controlat cu ajutorul întrerupătorului este periculos și trebuie reparat.
- c. **Deconectați mufa de la sursa de alimentare și/ sau scoateți bateria, dacă e posibil, înainte realizarea oricărui reglaj, a oricărei schimbări de accesorii sau înainte de a depozita instrumentul electric.** Aceste măsuri preventive de siguranță

- reduc riscul de pornire accidentală a instrumentului.
- d. **Când nu sunt folosite, păstrați instrumentele electrice departe de accesul copiilor și nu permiteți utilizarea acestora de către persoane care nu sunt familiarizate cu instrumentele sau cu aceste instrucțiuni.** Instrumentele electrice sunt periculoase în mâna utilizatorilor neinițiați.
- e. **Păstrați instrumentele electrice și accesoriile. Verificați ca părțile mobile ale acestora să nu fie nealiniat sau blocate, să nu existe piese stricate sau alte situații care pot afecta funcționarea instrumentelor electrice. Dacă prezintă defecțiuni, instrumentele electrice trebuie reparate înainte de a fi utilizate.** Numeroase accidente sunt cauzate de instrumente electrice prost întreținute.
- f. **Utilizați sculele electrice, accesoriile, cuțitele etc. în conformitate cu aceste instrucțiuni și ținând cont de condițiile de lucru și lucrările care trebuie realizate.** Utilizarea sculelor electrice pentru alte aplicații decât cele pentru care sunt proiectate poate duce la situații periculoase.
- h. **Păstrați mânerul și suprafețele de prindere uscate, curate și fără ulei și vaselină.** Mânerul și suprafețele de prindere alunecoase nu permit o prindere sigură a instrumentului și controlarea acestuia într-o situație neprevăzută.
- 5) **Serviciu tehnic**
- a. **Asigurați-vă că scula electrică este verificată de un serviciu de reparații calificat care utilizează numai piese de schimb identice.** Acest lucru garantează menținerea siguranței sculei electrice.

### INSTRUCȚIUNI DE SIGURANȚĂ A INSTRUMENTULUI DE AMESTECAT:

- a. **Prindeți instrumentul poziționând ambele mâini pe mânerul proiectat în acest scop.** Pierderea controlului poate cauza leziuni personale.
- b. **Asigurați-vă că la amestecarea materialelor inflamabile, ventilația este suficientă pentru a evita crearea unei atmosfere periculoase.** Vaporii care se formează pot fi inhalați sau se pot aprinde din cauza scântelilor produse de către instrumentul electric.
- c. **No amestecați alimente.** Instrumentele electrice și accesoriile acestora nu sunt proiectate pentru procesarea alimentelor.
- d. **Cablul trebuie menținut la distanță de zona de lucru.** Cablul se poate încurca în agitatorul instrumentului de amestecare.
- e. **Asigurați-vă că recipientul de mixare este amplasat într-o poziție fixă și stabilă.** Un recipient care nu este fixat de formă adecvată se poate mișca pe neașteptate.
- f. **Asigurați-vă că nu lichidul nu stropește carcasa instrumentului electric.** Pătrunderea lichidului în instrumentul electric poate cauza defecțiuni și chiar o descărcare electrică.
- g. **Urmați instrucțiunile și avertizările corespunzătoare materialului pe care îl amestecați.** Materialul de amestecat poate fi nociv.
- h. **Dacă instrumentul electric cade în materialul de amestecat, scoateți-l imediat din priză și cereți unei persoane calificate din echipa de reparații să îl revizeze.** Atingerea cuvei atăta timp cât instrumentul este încă în priză poate cauza o descărcare electrică.
- i. **Nu acesați recipientul de amestecare cu mâinile și nu introduceți niciun obiect în recipient pe**

# ROMÂNĂ

## TRADUCEREA INSTRUCȚIUNILOR ORIGINALE

**durata procesului de amestecare.** Contactul cu agitatorul instrumentului de amestecare poate provoca leziuni personale grave.

- j. Puneți în funcțiune instrumentul și utilizați-l doar în recipientul de amestecare. Agitatorul instrumentului de amestecare se poate îndoi sau se poate răsuici incontrolabil.**

### AVERTIZĂRI SPECIFICE:

**Avertizări suplimentare de siguranță, de la producător.**

- 1) **AVERTIZARE!** Nu utilizați mașina în alte scopuri decât cele pentru care a fost proiectată.
- 2) Este necesară o iluminare artificială adecvată în zonele de lucru atunci când lumina ambientală este insuficientă.
- 3) Temperatura de funcționare recomandată este între 0 și 40°C și între 0,8 și 1,1 bari (umiditate maximă 95%).
- 4) Înainte de începerea operațiunilor, puneți-vă mânuși de protecție, proteze auditive și ochelari de protecție.
- 5) La despachetarea mașinii și, de asemenea, după fiecare utilizare, verificați dacă nu există creștături sau deformări și componente sau cabluri rupte. Dacă găsiți astfel de defecte, nu utilizați scula electrică și contactați imediat producătorul.
- 6) Nu utilizați mixerul pentru a lucra cu lichide sau gaze inflamabile și nici cu alte materiale decât mortar sau adezivi pe bază de ciment. De asemenea, nu utilizați scula dacă există lichide sau gaze inflamabile în apropiere.
- 7) Țineți mixerul ferm în timpul utilizării.
- 8) Păstrați scula curată și fără urme de grăsime, ulei sau reziduuri de mortar uscat ori ciment. Nu utilizați produse chimice agresive sau solvenți chimici pentru curățare. Consultați secțiunea „Curățarea și întreținerea” pentru mai multe informații.

### 2.3 Zona de lucru

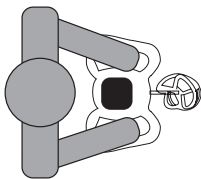

Poziția de lucru

## 3.- INSTRUCȚIUNI DE FUNCȚIONARE

### 3.1 Instrucțiuni de asamblare

După despachetarea mașinii, verificați cu atenție dacă există piese deteriorate sau rupte. Dacă găsiți piese deteriorate sau defecte, înlocuiți-le cu piese de schimb originale de la producător și contactați serviciul de asistență tehnică RUBI.

#### Montarea paletelor de amestecare

1. Paleta de amestecare vine demontată de mixer din fabrică.
2. Înșurubați partea superioară a paletelor de amestecare cu axul de ieșire (M14) al RUBIMIX SUPERTORQUE. (fig.1)
3. Folosiți cheia fixă de 22 mm pentru a înșuruba cu putere paleta de amestecare, rotind spre stânga și

folosiți cheia auxiliară de 19 mm pe axul de ieșire, pentru a fixa paleta de amestecare, rotind spre dreapta. (fig.2)

#### Verificări prealabile

4. Verificați dacă tensiunea sursei de alimentare coincide cu tensiunea și frecvența indicate pe plăcuța de identificare a mașinii.
5. Mașinile de 230 V se pot conecta și la 210V / 240V. Mașinile de 110V se pot conecta și la 100V / 120V.
6. Folosiți doar paletele de amestecare indicate în acest manual, cu un diametru maxim de 160 mm.

### 3.2 Pornirea mașinii

#### Conectare

7. Înainte de a porni mașina, introduceți paleta de amestecare în produsul care trebuie amestecat. (fig.5)
8. Pentru a porni mașina, apăsați mai întâi pe butonul de deblocare a întrerupătorului și apoi apăsați pe întrerupătorul de pornire. Lucrați întotdeauna cu întrerupătorul ON/OFF complet apăsat. (fig.6)
9. Rotiți selectorul de viteze aflat în partea de jos a mașinii pentru a selecta viteza dorită. (fig.7)
10. În funcție de consistența materialului și de cantitatea de amestecat, va trebui să folosiți paletă de amestecare diferite. Dacă produsul care trebuie amestecat are o vâscozitate redusă, folosiți o paletă de amestecare cu elicele orientate spre stânga și dacă, din contră, are o vâscozitate ridicată, folosiți o paletă de amestecare cu elicele orientate spre dreapta.
11. Amestecați cu viteză redusă la început și măriți viteza de rotație pe măsură ce amestecul devine consistent. (fig.8)
12. Țineți întotdeauna mașina cu ambele mâini, ridicând și coborând mixerul în timp ce amestecați.

Mișcați mașina prin tot recipientul în timpul procesului de amestecare, pentru a vă asigura că obțineți un produs omogen.

**Atenție!** Dacă, în timpul funcționării, mixerul se lovește de suprafața recipientului, s-ar putea produce un recul puternic. Amestecați materialul până când obțineți gradul de amestec potrivit, respectând recomandările producătorilor de materiale.

Cu cât este mai vâscos materialul de amestecat, cu atât este mai mare cuplul care acționează asupra mașinii.

13. Lucrați în așa fel încât turația să nu scadă brusc și să ducă la oprirea mașinii.

#### Deconectare

14. Eliberați întrerupătorul ON/OFF pentru a opri mașina. (fig.9)

Mixerul se va mai roti câteva momente după ce a fost oprit; așteptați până când mașina este oprită de tot înainte de a extrage paleta de amestecare din recipient.

Nu uitați că trebuie să opriți motorul când vă deplasați între diferite zone de lucru.

#### Schimbarea paletelor de amestecare

15. Pentru a schimba paleta de amestecare folosiți cheia fixă de 22 mm și deșurubați cu putere, rotind spre dreapta. (fig.10)
16. În cazul în care paleta de amestecare este blocată, folosiți cheia fixă auxiliară de 19 mm, punând-o pe axul mixerului.

### 3.3 Curățarea și întreținerea

ATENȚIE! Scoateți ștecherul din priză înainte de a efectua orice reglaj, reparație sau operațiune de întreținere.

Curățarea și întreținerea corectă a mașinii pot prelungi viața utilă a acesteia.

Curățați mașina și paleta de amestecare imediat după utilizare, precum și în perioade mai lungi de inactivitate.

1. Pentru a curăța paleta de amestecare recomandăm să o scufundați într-o găleată de apă curată și să porniți mașina. (fig.11)
2. Păstrați curate și deschise fantele de ventilație pentru a garanta o răcire suficientă. Dacă fantele de ventilație rămân închise, mașina se poate defecta. (fig.12)
3. Acordați atenție funcționării line a întrerupătorului ON/OFF și a butonului de deblocare a acestuia. (fig.13)
4. Mașina este echipată cu perii care trebuie schimbate la 60 de ore de funcționare sau când prezintă semne evidente de uzură.
  - Pentru a schimba perile, opriți mașina și așteptați ca aceasta să se oprească de tot.
  - Extrageți capacele portperilor, scoateți placa și schimbați perile. (fig.14)

#### Depozitare

Depozitați aparatul într-un loc răcoros, uscat și ferit de frig și de lumina directă a soarelui.

Scoaterea din serviciu și casarea mașinii vor trebui realizate în conformitate cu instrucțiunile din fiecare țară, la un punct de colectare selectivă, în vederea corectei sortări și prelucrării a materialelor.

#### Servicii post-vânzare

Folosiți doar accesorii și piese de schimb originale, furnizate de producător. Reparațiile trebuie realizate doar de un atelier acreditat sau de serviciul tehnic al RUBI:

**GERMANS BOADA SANTA OLIVA**  
Ronda de l'Albornar, 24-26  
43710 Santa Oliva  
Tarragona (Spain)  
Tel: +34 977 16 90 50

### 4.- ACCESORII

<b>76970</b>	M-100-R 3H ZN	Pentru a amesteca mortare pe bază de ciment	M14
<b>76971</b>	M-120-R 3H ZN	Pentru a amesteca mortare pe bază de ciment	M14
<b>76972</b>	M-120-R 3H L ZN	Pentru a amesteca mortare pe bază de ciment	M14
<b>76973</b>	M-140-R 3H ZN	Pentru a amesteca mortare pe bază de ciment	M14

<b>76917</b>	M-100-R 3H	Pentru a amesteca mortare pe bază de ciment	M14
<b>76918</b>	M-120-R 3H	Pentru a amesteca mortare pe bază de ciment	M14
<b>76919</b>	M-140-R 3H	Pentru a amesteca mortare pe bază de ciment	M14
<b>76940</b>	M-160-R 3H	Pentru a amesteca mortare pe bază de ciment	M14

SPECIFICAȚII TEHNICE.....	Pagină 96
ACCESORII.....	Pagină 97
GARANȚIE.....	Pagină 108-109

Reproducerea acestui manual, integral sau parțial, în orice format sau prin orice mijloace sau procedură, fie mecanică, fotografică sau electronică, fără autorizația prealabilă a GERMANS BŌADA, SA, este interzisă.

Oricare dintre aceste activități va atrage după sine obligațiile legale corespunzătoare și ar putea conduce la urmărirea penală. GERMANS BŌADA, SA își rezervă dreptul de a efectua orice modificare tehnică fără notificare prealabilă.

### 5.- DECLARAȚIE DE CONFORMITATE

Societatea, **Germans Boada S.A** Avda. Olimpiades 89-91, P.O Box 14 -08191 Rubi (Barcelona, Spania), declară pe proprie răspundere că mașina:

#### RUBIMIX-9 SUPERTORQUE

Respectă următoarele standarde:

- EN 62841-1:2015
- EN 62841-2-10:2017
- EN 55014-1
- EN 55014-2
- EN-61000-3-2
- EN-61000-3

Și îndeplinește cerințele esențiale din Directivele:

- 2006/42/EC
- 2014/30/EC
- 2012/19/EC
- 2011/65/EC

Rubi, 2021.10.22



**Carles Gamisans Berenguer**  
Deputy General Manager

# HRVATSKI

PRIJEVOD ORIGINALNIH UPUTA

## SADRŽAJ

### 1 KORIŠTENJE STROJA

Komponente / Elementi stroja

### 2 SIGURNOSNA UPOZORENJA

Simboli

Mjere opreza

Radno područje

### 3 UPUTE ZA UPORABU

Upute za montažu

Pokretanje stroja

Čišćenje i održavanje

### 4 DODATNI PRIBOR

### 5 IZJAVA O SUKLADNOSTI

### 6 JAMSTVO

## 1.- UPORABA STROJA

RUBIMIX SUPERTORQUE projektiran je za miješanje građevinskih materijala u prahu kao što su: žbuka, gips, ljepljiva, kao i boje, lakovi i druge slične tvari koje ne sadrže otapala. Korisnik je isključivo odgovoran u slučaju nepravilne uporabe.

Dijelovi.





RUBIMIX SUPERTORQUE:

Elementi stroja

- 1 Rukohvat
- 2 Prekidač za uključivanje / isključivanje
- 3 Dvostupanjski mjenjač
- 4 Gumb prekidača za otpuštanje
- 5 Zaštitno kućište za motor
- 6 Ventilacijska rešetka
- 7 Držač alata
- 8 Ključ (19 mm)
- 9 Ključ (22 mm)
- 10 Glava miješalice za žbuku, 140 mm.
- 11 Komplet rezervnih četki
- 12 Upute za uporabu

## 2.- SIGURNOSNA UPOZORENJA

### 2.1 Simboli

	Pročitajte upute za uporabu
	Mjere opreza
	Pozor: Držite podalje od vatre
	Pozor: Držite podalje od vlage

	Nosite zaštitne naočale
	Koristite u zatvorenom prostoru
	CE oznaka
	U skladu s WEEE
	Klasa II

### 2.2 Mjere opreza

OPĆA SIGURNOSNA UPOZORENJA ZA ALATE.

**⚠ UPOZORENJE!** Pročitajte sva sigurnosna upozorenja i sve upute. Nepoštivanje svih upozorenja i uputa navedenih u nastavku može prouzročiti strujni udar, požar i/ili ozbiljne ozljede.

Sva upozorenja i upute čuvajte za buduću uporabu.

- 1) Sigurnost u radnom području
  - a. **Radno područje održavajte čistim i dobro osvijetljenim.** Tamna i neuredna područja dovode do nesreća.
  - b. **Nemojte rukovati električnim alatima u eksplozivnoj atmosferi, kao primjerice u prisustvu zapaljivih tekućina, plinova ili prašine.** Električni alati stvaraju iskre koje mogu zapaliti prašinu i pare.
  - c. **Dok rukujete električnim alatom udaljite djecu i druge osobe** Smetnje mogu prouzročiti gubitak kontrole.
- 2) Električna sigurnost
  - a. **Utikač električnog alata mora odgovarati obliku električne utičnice. Nikada ni na koji način ne mijenjajte utikač.** S uzemljenim električnim alatima ne koristite adaptere utikača. Neizmijenjeni utikači i odgovarajuće utičnice smanjuju rizik od električnog udara.
  - b. **Izbjegavajte kontakt između tijela i uzemljenih površina kao što su cijevi, radijatori, električni uređaji i hladnjaci.** Postoji povećani rizik od strujnog udara ako je vaše tijelo uzemljeno.
  - c. **Nemojte izlagati električne alate kiši ili vlažnim uvjetima.** Voda koja proдре u alat povećava rizik od strujnog udara.
  - d. **Pažljivo rukujte kablom za napajanje. Nemojte koristiti kabl za napajanje za nošenje, podizanje ili isključivanje električnog alata.** Držite kabl napajanja dalje od izvora topline, ulja, oštih rubova i pokretnih dijelova. Oštećeni ili zapetljani kabeli napajanja povećavaju rizik od električnog udara.
  - e. **Kada rukujete električnim alatom na otvorenom koristite produžne kablove prikladne za vanjsku uporabu.** Korištenje produžnih kabela prikladnih za vanjsku uporabu smanjuje rizik od električnog udara.
  - f. **Ako je upotreba alata u vlažnom prostoru neizbježna, upotrijebite napajanje s diferencijalnom zaštitom (RCD).** Uporaba diferencijalne zaštite smanjuje rizik od električnog udara.

### 3) Osobna sigurnost

- a. **Prilikom rukovanja električnim alatom budite oprezni, obratite pažnju na ono što radite i uvijek dobro promislite.** Nemojte koristiti električne alate kada ste umorni ili pod utjecajem alkohola, droga ili lijekova. Trenutak odvratanja pažnje pri rukovanju električnim alatima može prouzročiti ozbiljne ozljede.
- b. **Koristite osobnu zaštitnu opremu. Uvijek nosite zaštitu za oči.** Upotreba sigurnosne opreme koja odgovara uvjetima, kao što su maska za prašinu, obuća protiv klizanja, kaciga ili zaštita sluha, smanjit će štetu.
- c. **Izbjegavajte slučajno pokretanje. Provjerite je li prekidač u položaju „otvoreno“ prije priključivanja i/ili spajanja akumulatora, podizanja ili nošenja alata.** Prenošene električnih alata s prstom na prekidaču ili priključivanje u utičnicu električnih alata koji imaju prekidač u položaju "uključeno" uzrokuje nesreće.
- d. **Prije pokretanja električnog alata uklonite sve ključeve ili alate za podešavanje.** Ključ ili alat priključen na rotirajući dio električnog alata može prouzročiti tjelesne ozljede.
- e. **Nemojte se previše protezati.** Držite noge čvrsto na podu i zadržite ravnotežu u svakom trenutku. To vam omogućuje bolju kontrolu nad električnim alatom u neočekivanim situacijama.
- f. **Nosite prikladnu odjeću.** Nemojte nositi široku odjeću ili nakit. Držite kosu, odjeću i rukavice dalje od pokretnih dijelova. Široka odjeća, nakit i duga kosa se mogu zapetljati u pokretnim dijelovima.
- g. **Ako postoje uređaji za priključivanje opreme za usisavanje i sakupljanje prašine, provjerite jesu li spojeni i koriste li se pravilno.** Korištenje ovih uređaja može smanjiti rizik od prašine.
- h. **Sigurnost stečena čestim korištenjem alata ne bi smjela utjecati na zanemarivanje općih sigurnosnih načela.** Neoprezno korištenje moglo bi u djeliću sekunde prouzročiti teške ozljede.

### 4) Uporaba i održavanje električnih alata.

- a. **Ne koristite pretjeranu silu prilikom korištenja električnih alata. Ispravno koristite električne alate.** Ispravan električni alat će raditi bolje i sigurnije pri brzinama za koje je projektiran.
- b. **Nemojte koristiti električni alat ako prekidač ne dopušta prebacivanje s položaja „start“ na „stop“ i obrnuto.** Električni alati koji se ne mogu kontrolirati prekidačima su opasni i trebali bi se popraviti.
- c. **Prije bilo kakvog podešavanja, mijenjanja pribora ili pohranjivanja električnog alata iskopčajte ga iz napajanja i/ili ako je moguće izvadite akumulator.** Ove preventivne sigurnosne mjere smanjuju rizik od slučajnog pokretanja alata.
- d. **Električne alate čuvajte izvan dohvata djece kada ih ne koristite i ne dopustite osobama koje nisu upoznate s alatom ili ovim uputama da rukuju električnim alatom.** Električni alati su opasni u rukama neobučениh korisnika.
- e. **Izvršite održavanje električnih alata i pribora. Provjerite da pokretni dijelovi nisu razdruženi niti blokirani, da nema slomljenih dijelova ili dugih čimbenika koji bi mogli utjecati na pravilan rad električnih alata. Ako su električni alati oštećeni, potrebno ih je popraviti prije upotrebe.** Mnoge nesreće prouzročene su loše održanim električnim alatima.
- f. **Koristite električne alate, pribor, nastavke za alat, i slično u skladu s ovim uputama i uzimajući u obzir radne uvjete i rad koji se obavlja.** Korištenje

električnih alata za druge primjene osim onih za koje su namijenjeni može prouzročiti opasne situacije.

- h. **Održavajte ruke i stezne površine alata suhima, čistima i bez ulja i masnoća.** Klizave ručke i stezne površine alata ne omogućavaju sigurno držanje i upravljanje alatom u nepredviđenim okolnostima.

### 5) Tehnička služba

- a. **Provjerite električni alat u ovlaštenom servisu koji koristi samo identične rezervne dijelove.** To jamči održavanje sigurnosti električnog alata.

### SIGURNOSNE UPUTE ZA MIJEŠALICU:

- a. **Alat držite objema rukama za ručke koje su namijenjene za tu svrhu.** Gubitak kontrole može prouzročiti osobne ozljede.
- b. **Prilikom miješanja zapaljivih materijala potrebno je osigurati prikladnu i dovoljnu ventilaciju kako bi se spriječila stvaranje opasne atmosfere.** Pare koje nastaju pri radu mogle bi se udahnuti ili zapaliti iskrama koje električni alat stvara.
- c. **Ne miješajte hranu.** Električni alati i njihov pribor nisu namijenjeni obradi hrane.
- d. **Kabel držite dalje od područja rada.** Kabel bi se mogao zaplesti u valjak za miješanje (mješač).
- e. **Uvjerite se da je spremnik za miješanje postavljena na čvrst i siguran položaj.** Spremnik koji nije pravilno učvršćen može se nenadano pomaknuti.
- f. **Pazite da tekućina ne prska po kućištu električnog alata.** Tekućina koja je prodrla u električni alat može prouzročiti oštećenje i dovesti do strujnog udara.
- g. **Slijedite upute i upozorenja za materijal koji ćete miješati.** Materijal koji ćete miješati može biti štetan.
- h. **Ako električni alat upadne u materijal koji se miješa, odmah isključite električni alat i odnesite ga na provjeru ovlaštenom serviseru ili djelatniku nadležnom za popravak.** Pozezanje u kantu s još uvijek uključenim alatom može dovesti do strujnog udara.
- i. **Nemojte rukama posezati u posudu za miješanje niti u nju umetati druge predmete tijekom miješanja.** Dodir s mješačem može nanijeti ozbiljne tjelesne ozljede.
- j. **Alat pokrećite i puštajte ga da radi samo u spremniku za miješanje.** Mješač bi se mogao nekontrolirano savinuti ili okretati.

### POSEBNE UPOZORENJA:

#### Dodatna sigurnosna upozorenja proizvođača

- 1) **UPOZORENJE!** Nemojte koristiti uređaj za druge svrhe osim onih za koje je namijenjen.
- 2) Na radnim mjestima je potrebna odgovarajuća umjetna rasvjeta kada je svjetlo u okolini nedovoljno.
- 3) Preporučena radna temperatura je između 0 i 40 °C i između 0,8 i 1,1 bara (maksimalna vlažnost 95%).
- 4) Prije početka rada stavite zaštitne rukavice, štitnike za uši i zaštitne naočale.
- 5) Prilikom raspakivanja stroja, kao i nakon svake uporabe, provjerite ima li udubljena ili deformacija i slomljenih dijelova i kabela. Ako pronađete bilo što od navedenog, nemojte koristiti električni alat i odmah se obratite proizvođaču.
- 6) Nemojte koristiti miješalicu za rad sa zapaljivim tekućinama ili plinovima, niti bilo kojim drugim materijalom osim žbuke ili cementnih ljepila. Osim toga, nemojte koristiti alat ako postoje zapaljive tekućine ili plinovi u blizini.
- 7) Miješalicu držite čvrsto tijekom uporabe.
- 8) Alat održavajte čistim, bez masnoća, ulja i suhe žbuke

# HRVATSKI

## PRIJEVOD ORIGINALNIH UPUTA

ili ostataka cementa. Nemojte koristiti agresivne kemijske proizvode ili otapala tijekom čišćenja. Za više informacija pogledajte odjeljak "Čišćenje i održavanje".

### 2.3 Radno područje

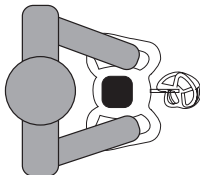

Radno mjesto

## 3.- UPUTE ZA RAD

### 3.1 Upute za montažu

Nakon raspakiranja stroja, pažljivo provjerite postoje li oštećeni ili slomljeni dijelovi. Ako postoje oštećeni ili neispravni dijelovi, zamijenite ih originalnim rezervnim dijelovima proizvođača i kontaktirajte RUBI-jev postprodajni servis.

#### Sklopavanje glave miješalice

1. Glava miješalice isporučuje se rastavljena od miješalice.
2. Uvrnite gornji dio glave miješalice na izlazno vratilo (M14) miješalice RUBIMIX-9 SUPERTORQUE. (Sl. 1)
3. Pomoću ključa 22 mm čvrsto uvrnite glavu miješalice na mjesto, okrećući ulijevo, zatim pomoćnim ključem 19 mm zategnite glavu miješalice, okrećući izlazno vratilo udesno. (Sl. 2)

#### Preliminarne provjere

4. Provjerite odgovara li napon napajanja naponu i frekvenciji navedenim na oznaci karaktera stroja. (Sl. 3)
5. Strojevi od 230 V mogu se priključiti na 210 V / 240 V. Strojevi od 110 V mogu se priključiti na 100 V / 120 V. (Sl. 4)
6. Koristite samo glave miješalice navedene u ovom priručniku s maksimalnim promjerom od 160 mm.

### 3.2 Pokretanje stroja

#### Spajanje

7. Prije pokretanja stroja, uronite glavu u proizvod koji želite miješati. (Sl. 5)
8. Za pokretanje stroja, najprije pritisnite gumb prekidača za otpuštanje, a zatim pritisnite prekidač. Uvijek radite s prekidačem za uključivanje/isključivanje pritisnutim do kraja. (Sl. 6)
9. Okrenite izbornik brzine na donjem dijelu stroja kako biste postavili željenu brzinu. (Sl. 7)
10. Ovisno o konzistenciji materijala i količini koju treba miješati koristite različite glave miješalice.

Ako proizvod koji se miješa ima nisku viskoznost, upotrijebite glavu miješalice s lijevom zavojnicom ili, ako ima visoku viskoznost, upotrijebite glavu miješalice s desnom zavojnicom.

11. Na početku miješajte malom brzinom i povećavajte brzinu okretanja kako smjesa postaje gušća. (Sl. 8)
12. Stroj uvijek držite objema rukama, a tijekom miješanja podižite i spuštajte miješalicu.

Tijekom postupka miješanja pomičite stroj oko cijelog spremnika kako biste osigurali homogenu završnu obradu.

Upozorenje! Ako miješalica udari o površinu spremnika tijekom rada moguć je jak povratni trzaj. Obradujte materijal sve dok se ne postigne odgovarajuća smjesa u skladu s preporukama proizvođača materijala.

Što je materijal viskozniji, to je veći okretni moment koji djeluje na stroj.

13. Tokom rada izbjegavajte nagle padove broja okretaja što bi moglo zaustaviti stroj.

#### Odvajanje

14. Otpustite prekidač za uključivanje/isključivanje kako biste isključili stroj. (Sl. 9)

Miješalica će se nastaviti okretati nekoliko trenutaka nakon isključivanja; pričekajte dok se stroj potpuno ne zaustavi prije nego što izvadite glavu miješalice iz smjese.

Ne zaboravite isključiti motor prilikom pomicanja između različitih radnih područja.

#### Zamjena glave miješalice.

15. Za zamjenu glave miješalice koristite ključ 22 mm i čvrsto okrećite udesno da je odvrnete. (Sl. 10)
16. Ako se glava miješalice zaglavi, pomoćnim ključem 19 mm okrenite vratilo miješalice.

### 3.3 Čišćenje i održavanje

**UPOZORENJE!** Isključite stroj prije izvođenja bilo kakvih podešavanja, popravaka ili održavanja.

Pravilno čišćenje i održavanje stroja može produljiti njegov vijek trajanja.

Odmah očistite stroj i glavu miješalice nakon upotrebe, kao i tijekom duljeg razdoblja neaktivnosti.

1. Za čišćenje glave miješalice preporučujemo da je uronite u kantu čiste vode i uključite stroj. (Sl. 11)
2. Otvore za prozračivanje održavajte čistim i otvorenim kako biste osigurali dovoljno hlađenje. Blokiranje ventilacijski otvori mogu oštetiti stroj. (Sl. 12)
3. Vodite računa o pravilnom funkcioniranju prekidača za uključivanje/isključivanje, kao i gumba za otpuštanje prekidača. (Sl. 13)
4. Stroj se isporučuje opremljen četkama koje je potrebno zamijeniti nakon svakih 60 sati uporabe ili kada se pojave vidljivi znakovi trošenja.
  - Za zamjenu četki isključite stroj i pričekajte da se u potpunosti zaustavi.
  - Uklonite poklopce držača četki, odvojite jastučiće četki i zamijenite četke. (Sl. 14)

## Skladištenje

Alat čuvajte na hladnom i suhom mjestu zaštićenom od hladnoće i izravne sunčeve svjetlosti.

Stroj mora biti stavljen izvan pogona i rastavljen u skladu s uputama u svakoj zemlji, na mjestu odvojenog sakupljanja radi odgovarajuće klasifikacije i obrade materijala.

## Postprodajne usluge

Koristite samo originalne rezervne dijelove koje je isporučio proizvođač. Popravke mogu obavljati samo ovlaštene radionice ili tehnička služba RUBI-ja:

**GERMANS BOADA SANTA OLIVA**  
Ronda de l'Albornar, 24-26  
43710 Santa Oliva  
Tarragona (Spain)  
Tel: +34 977 16 90 50

## 4.- DODATNI PRIBOR

76970	M-100-R 3H ZN	Za miješanje žbuka temeljenih na cementu	M14
76971	M-120-R 3H ZN	Za miješanje žbuka temeljenih na cementu	M14
76972	M-120-R 3H L ZN	Za miješanje žbuka temeljenih na cementu	M14
76973	M-140-R 3H ZN	Za miješanje žbuka temeljenih na cementu	M14
76917	M-100-R 3H	Za miješanje žbuka temeljenih na cementu	M14
76918	M-120-R 3H	Za miješanje žbuka temeljenih na cementu	M14
76919	M-140-R 3H	Za miješanje žbuka temeljenih na cementu	M14
76940	M-160-R 3H	Pentru a amesteca mortare pe bază de ciment	M14

## 5.- IZJAVA O SUKLADNOSTI

Tvrtka, **Germans Boada SA** Avda. Olimpiádes 89-91, P.O Box 14 -08191 Rubi (Barcelona, Španjolska) izjavljuje, pod isključivom odgovornošću, da stroj:

### RUBIMIX-9 SUPERTORQUE

Odgovara sljedećim standardima:

- EN 62841-1:2015
- EN 62841-2-10:2017
- EN 55014-1
- EN 55014-2
- EN-61000-3-2
- EN-61000-3

I udovoljava bitnim zahtjevima sljedećih smjernica:

- 2006/42/EC
- 2014/30/EC
- 2012/19/EC
- 2011/65/EC

Rubi, 2021.10.22









**Carles Gamisans Berenguer**  
Deputy General Manager

TEHNIČKE SPECIFIKACIJE.....Stranica 96  
DODATNI PRIBOR.....Stranica 97  
JAMSTVO.....Stranica 108-109

Reprodukcija rada, u cijelosti ili djelomično, u bilo kojem formatu ili bilo kojim sredstvom ili postupkom, bilo mehaničkim, fotografskim ili elektroničkim, bez prethodnog odobrenja tvrtke GERMANS BOADA, SA je zabranjena.  
Svaka od tih aktivnosti prouzročit će odgovarajuće zakonske obveze i mogla bi rezultirati kaznenim progonom.  
GERMANS BOADA, SA zadržava pravo na tehničke izmjene bez prethodne najave.

# RUBIMIX-9 SUPERTORQUE

























CARACTERÍSTICAS TÉCNICAS / TECHNICAL CHARACTERISTICS / CARACTÉRISTIQUES TECHNIQUES / CARACTERÍSTICAS TÉCNICAS / CARATTERISTICHE TECNICHE / TECHNISCHE MERKMALE / TECHNISCHE EIGENSCHAFTEN / ΤΕΧΝΙΚΕΣ ΧΑΡΑΚΤΗΡΙΣΤΙΚΕΣ / TEKNİK ÖZELLİKLER / CHARAKTERYSTYKA TECHNICZNA / ΤΕΧΝΙΚΕΣ ΠΡΟΔΙΑΓΡΑΦΕΣ / TEKNISSET TIEDOT / TECHNICKÉ SPECIFIKACE / تاقصن اوڤلا / تاقصن اوڤلا / 技术规范 / TEHNISKĀS SPECIFIKĀCIJAS / TECHNINĒS SPECIFIKĀCIJOS / TECHNICKÉ ÚDAJE / TEHNILISED ANDMED / MŰSZAKI ADATOK / SPECIFICAȚII TEHNICE / TEHNICKE SPECIFIKACIJE

	REF	V	Hz	RPM	W		 Ø MAX.				
<b>RUBIMIX-9 SUPERTORQUE</b>	26970	210-240	50/60	0-450 0-780	1800	M14	Ø 160 mm 6 5/16"	590 mm 23 1/12"	60 L 13 gl	6,3 kg 13 7/8 lb	LpA = 81 dB[A] KpA = 3 dB[A] LWA = 98,6 dB[A]
<b>RUBIMIX-9 SUPERTORQUE UK</b>	26971	110-120	50/60	0-450 0-780	1800	M14	Ø 160 mm 6 5/16"	590 mm 23 1/12"	60 L 13 gl	6,3 kg 13 7/8 lb	
<b>RUBIMIX-9 SUPERTORQUE UK</b>	26972	210-240	50/60	0-450 0-780	1800	M14	Ø 160 mm 6 5/16"	590 mm 23 1/12"	60 L 13 gl	6,3 kg 13 7/8 lb	
<b>RUBIMIX-9 SUPERTORQUE USA + CHUCK</b>	26973	110-120	50/60	0-450 0-780	1800	M14	Ø 160 mm 6 5/16"	590 mm 23 1/12"	60 L 13 gl	6,3 kg 13 7/8 lb	
<b>RUBIMIX-9 SUPERTORQUE + CASE</b>	26974	210-240	50/60	0-450 0-780	1800	M14	Ø 160 mm 6 5/16"	590 mm 23 1/12"	60 L 13 gl	6,3 kg 13 7/8 lb	
<b>RUBIMIX-9 SUPERTORQUE + CHUCK</b>	26975	210-240	50/60	0-450 0-780	1800	M14	Ø 160 mm 6 5/16"	590 mm 23 1/12"	60 L 13 gl	6,3 kg 13 7/8 lb	



# RUBIMIX-9 SUPERTORQUE

ACCESORIOS / ACCESSORIES / ACCESSOIRES / ACCESSORIS / ACESSÓRIOS / ACCESSORI / ZUBEHÖR / ACCESSOIRES / TILBEHØR / AKCECCYAPY / AKSESUARLAR / AKCESORIA / ΑΞΕΣΟΥΑΡ / LISÄTARVIKKEET / PŘÍSLUŠENSTVÍ / تاق حادانا / 配件 / PIEDERUMI / PRIEDAI / PŘÍSLUŠENSTVO / TARVIKUD / TARZŐKOK / ACCESSORII / DODATNI PRIBOR

			
	<b>M</b>		 +   M14  + Fast-In
	<b>ML</b>	 	 + 
	<b>E</b>		 + Fast-In
	<b>L</b>		 +   + Fast-In
	<b>P</b>		 M14

# RUBIMIX-9 SUPERTORQUE







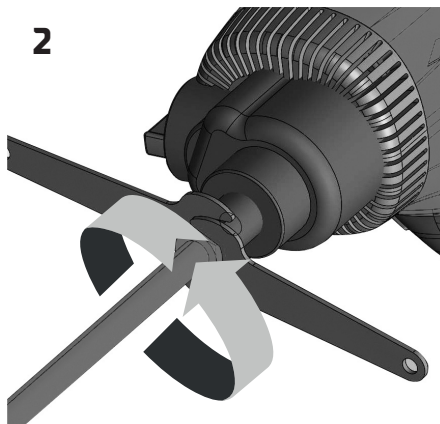

1



2



3

 <b>RUBIMIX-9 SUPERTORQUE USA</b> ELECTRIC MIXER			
110/120 V~	50/60 Hz	1800 W	Seri No / Üretim Yılı N°000000/20 2020
n¹:0 - 450 m⁻¹ n²:0 - 780 m⁻¹	Ø 80-160 mm · 3" - 6"		
       			
SUZHOU RUBI TECHNOLOGIES - No. 21 Lou Yang Rd. - 215011 Suzhou, Jiangsu. - China Made in China			

4

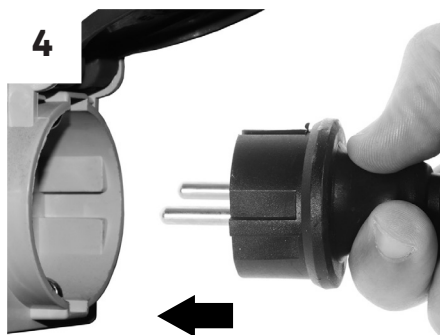

5



6

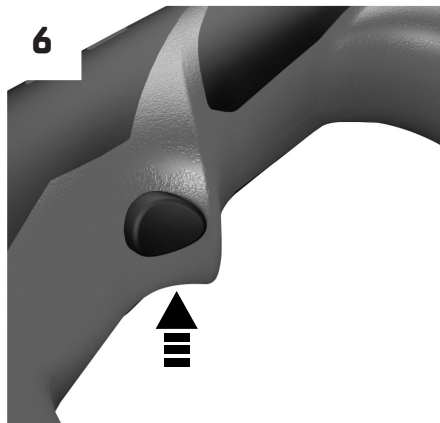

# RUBIMIX-9 SUPERTORQUE

7



8

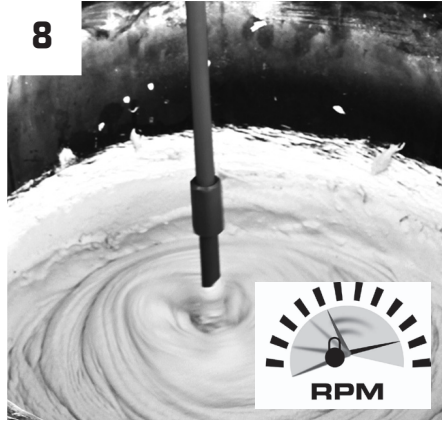

9

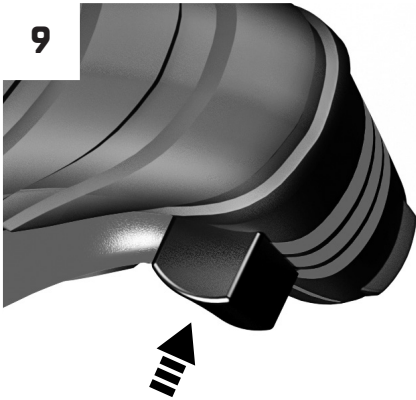

10

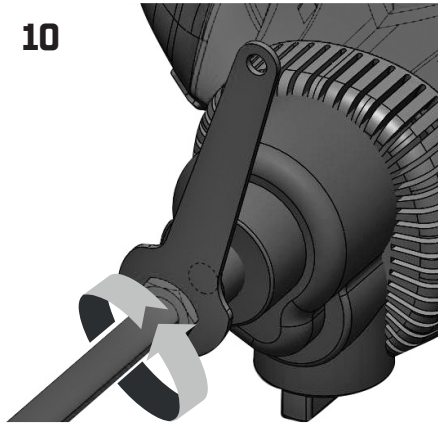

11

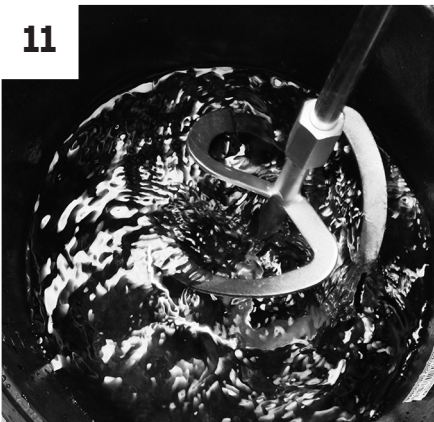

12



# RUBIMIX-9 SUPERTORQUE

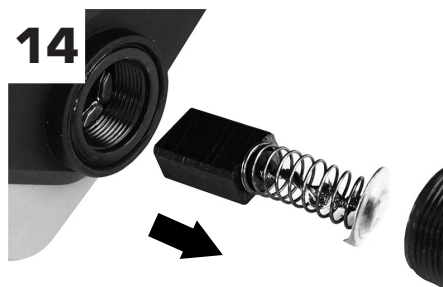
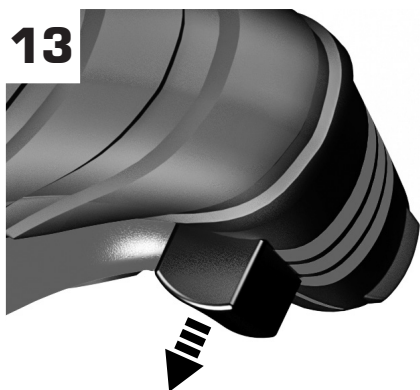

# RUBIMIX-9 SUPERTORQUE

ENSAYO VIBRACIÓN / VIBRATION TEST / TEST DE VIBRATION / ASSAIG VIBRACIÓ / ENSAIO VIBRAÇÃO / PROVA DI VIBRAZIONE / VIBRATIONSTEST / TRILLINGSTEST / TEKNISKE SPECIFIKATIONER / VIBRATIONSTEST / ИСПЫТАТЕЛЬНАЯ ВИБРАЦИЯ / TITREŞİM TESTİ / OBWÓD ELEKTRYCZNY / TEST DRGAŃ / ΔΟΚΙΜΗ ΔΟΝΗΣΗΣ / TĀRINĀTESTI / VIBRAČŅI ZKOUŠKA / زارت دالا صيف / 振动试验 / VIBRĀCIJAS TESTS / VIBRACIJOS BANDYMAS / TEST VIBRACII / VIBRATSIIONI KATSE REZGĒSVIŽGĀLAT / TESTUL DE VIBRAȚII / ISPITIVANJE VIBRACIJA

## El valor de vibración del RUBIMIX SUPERTORQUE es 4,57 m/s<sup>2</sup> con una incertidumbre de 1,5 m/s<sup>2</sup>.

- El valor total declarado de vibración se ha medido según un método de ensayo normalizado y puede usarse para comparar una herramienta con otra.
- El valor total declarado de vibración puede usarse también en una evaluación preliminar de la exposición.
- El valor de emisión de vibraciones durante la utilización real de la herramienta puede ser distinto del valor declarado dependiendo de las condiciones de uso de la herramienta.
- Es necesario identificar las medidas de seguridad para proteger al operador, basadas en una estimación de la exposición en las condiciones reales de utilización (teniendo en cuenta todas las partes del ciclo de funcionamiento, tales como los momentos en que la herramienta está apagada y cuando está funcionando en vacío, además del momento del arranque).

## Vibration value of RUBIMIX SUPERTORQUE is 4,57 m/s<sup>2</sup> with an uncertainty of 1.5 m/s<sup>2</sup>.

- The total value of said vibration is measured according to a standardized test method can be used to compare one with another tool.
- The total declared value of vibration can also be used in a preliminary assessment of exposure.
- The vibration emission value during actual use of the tool can differ from the declared value depending on the conditions of use of the tool.
- You need to identify security measures to protect the operator, based on an estimate of exposure in actual use (taking into account all parts of the operating cycle such as the times when the tool is switched off and when idling in addition to the starting time).

## La valeur de vibration du RUBIMIX SUPERTORQUE est 4,57 m/s<sup>2</sup> avec une incertitude de 1,5 m/s<sup>2</sup>.

- La valeur totale de vibration déclarée a été mesurée selon une méthode d'essai agréée et peut être utilisée pour comparer un outil avec un autre.
- La valeur totale de vibration déclarée peut aussi être utilisée dans une évaluation préliminaire de l'exposition.
- La valeur d'émission de vibrations pendant l'utilisation réelle de l'outil peut varier de la valeur déclarée en fonction des conditions d'utilisation de l'outil.
- Il faut identifier les mesures de sécurité pour protéger l'opérateur, qui se basent sur une estimation de l'exposition dans les conditions réelles d'utilisation (en tenant compte de toutes les parties du cycle de fonctionnement, comme le temps pendant lequel l'outil est éteint et quand il fonctionne à vide, outre le temps de démarrage).

## O valor de vibração do RUBIMIX SUPERTORQUE é 24,57 m/s<sup>2</sup> com uma incerteza de 1,5 m/s<sup>2</sup>.

- O valor total declarado de vibração foi medido segundo um método de ensaio normalizado e pode ser utilizado para comparar uma ferramenta com outra.
- O valor total declarado de vibração pode também ser utilizado numa avaliação preliminar da exposição.
- O valor da emissão de vibrações durante a utilização real da ferramenta pode ser diferente do valor declarado, dependendo das condições de utilização da ferramenta.

- É necessário identificar as medidas de segurança destinadas a proteger o operador, baseadas numa estimativa da exposição em condições reais de utilização (tendo em conta todas as partes do ciclo de funcionamento, tais como os momentos nos quais a ferramenta está desligada e nos quais estiver a funcionar em vazio, além do momento do arranque).

## El valor de vibració de la màquina RUBIMIX SUPERTORQUE és 4,57 m/s<sup>2</sup> amb una incertesa d'1,5 m/s<sup>2</sup>.

- El valor total declarat de vibració s'ha mesurat segons un mètode d'assaig normalitzat i es pot usar per comparar una eina amb una altra.
- El valor total declarat de vibració es pot usar també en una avaluació preliminar de l'exposició.
- El valor d'emissió de vibracions durant la utilització real de l'eina pot variar respecte del valor declarat, depenent de les condicions d'ús de l'eina.
- Cal identificar les mesures de seguretat per protegir l'operador, basades en una estimació de l'exposició a les condicions reals d'utilització (tenint en compte totes les parts del cicle de funcionament, com ara els moments en què l'eina està apagada i quan està funcionant en buit, a més del moment de l'arrencada).

## Il valore di vibrazione della macchina RUBIMIX SUPERTORQUE è di 4,57 m/s<sup>2</sup> con un'incertezza di 1,5 m/s<sup>2</sup>.

- Il valore di vibrazione totale dichiarato è stato misurato secondo un metodo di prova standardizzato e può essere utilizzato per confrontare un utensile con un altro.
- Il valore di vibrazione totale dichiarato può essere utilizzato anche in una valutazione preliminare dell'esposizione.
- Il valore di emissione di vibrazioni durante l'uso effettivo dell'utensile può differire dal valore dichiarato a seconda delle condizioni d'uso dell'utensile.
- È necessario individuare le misure di sicurezza per proteggere l'operatore, sulla base di una stima dell'esposizione in condizioni d'uso reali (tenendo conto di tutte le parti del ciclo operativo, come i periodi in cui l'utensile è spento e a vuoto, nonché il momento di avviamento).

## Der Schwingungswert des RUBIMIX SUPERTORQUE beträgt 4,57 m/s<sup>2</sup> mit einer Unsicherheit von 1,5 m/s<sup>2</sup>.

- Der angegebene Schwingungswert wurde nach einem standardisierten Prüfverfahren gemessen und kann zum Vergleich eines Werkzeugs mit einem anderen verwendet werden.
- Der angegebene Schwingungswert kann auch für eine vorläufige Expositionsbewertung verwendet werden.
- Der während des tatsächlichen Einsatzes des Werkzeugs sich ergebende Schwingungswert kann je nach den Einsatzbedingungen des Werkzeugs vom angegebenen Wert abweichen.
- Es ist notwendig, Sicherheitsmaßnahmen zum Schutz des Bedieners auf Grundlage einer Schätzung der Exposition unter tatsächlichen Betriebsbedingungen festzulegen (unter Berücksichtigung des vollständigen Funktionsablaufs, also z. B. bei ausgeschaltetem oder lastfrei laufendem Werkzeug, sowie beim Einschalten).

# RUBIMIX-9 SUPERTORQUE

## De trillingswaarde van de RUBIMIX SUPERTORQUE bedraagt 4,57 m/s<sup>2</sup> met een onzekerheid van 1,5 m/s<sup>2</sup>.

- De totale opgegeven trillingswaarde is gemeten volgens een gestandaardiseerde testmethode en kan worden gebruikt om het ene gereedschap met het andere te vergelijken.
- De totale opgegeven trillingswaarde kan ook worden gebruikt in een voorlopige blootstellingsbeoordeling.
- De waarde van de trillingsemisatie tijdens het feitelijke gebruik van het apparaat kan verschillen van de aangegeven waarde, afhankelijk van de gebruiksomstandigheden van het apparaat.
- Het is noodzakelijk om de beveiligingsmaatregelen aan te geven om de gebruiker te beschermen, gebaseerd op een inschatting van de blootstelling onder de feitelijke gebruiksomstandigheden (daarbij rekening houdend met alle delen van de gebruikscyclus, zoals wanneer het gereedschap uit staat en wanneer het stationair draait, en bovendien vanaf het moment van opstarten).

## Vibrationsværdien for RUBIMIX SUPERTORQUE er 4,57 m/s<sup>2</sup> med en usikkerhed på 1,5 m/s<sup>2</sup>.

- Det samlede deklarerede vibrationsniveau blev målt ved hjælp af en standardiseret testmetode og kan bruges til at sammenligne et værktøj med et andet.
- Det samlede deklarerede vibrationsniveau kan også bruges til en foreløbig vurdering af eksponeringen.
- Værdien af vibrationsemisjonen under værktøjets virkelige drift kan være forskellig fra den deklarerede værdi afhængigt af værktøjets driftsforhold.
- Sikkerhedsforanstaltningerne til beskyttelse af operatøren skal identificeres ud fra et estimat af eksponering under de aktuelle driftsforhold (under hensyntagen til alle dele af driftscyklen, f.eks. når maskinen er slukket, og når den kører uden belastning, udover opstart).

## RUBIMIX SUPERTORQUE 'n in titreşim değeri 1,5 m/s<sup>2</sup> belirsizlik ile 4,57 m/s<sup>2</sup> m/s<sup>2</sup>'dir.

- Beyan edilen toplam titreşim seviyesi standartlaştırılmış bir test kullanılarak ölçülmüş olup atlelerin birbirine karşılaştırılması için kullanılabilir.
- Maruziyet ön değerlendirilmesi için beyan edilen toplam titreşim seviyesi de kullanılabilir.
- Aletin fiili çalışması sırasındaki titreşim emisyonu değeri aletin çalışma koşullarına bağlı olarak beyan edilen değerden farklı olabilir.
- Operatörü koruma amacına yönelik emniyet önlemleri fiili çalışma koşullarında maruziyet tahmini temel alınarak tanımlanmalıdır (ilk çalışmaya ilave olarak makinenin kapatıldığı, yüksek çalışıldığı gibi durumlarda çalışma çevriminin tüm kısımları dikkate alınarak).

## Уровень вибрации RUBIMIX SUPERTORQUE составляет 4,57 м/с<sup>2</sup> с колебанием 1,5 м/с<sup>2</sup>.

- Общий заявленный уровень вибраций был измерен методом нормализованного испытания и может быть использован для сравнения одного инструмента с другим.
- Общий заявленный уровень вибрации также может быть использован для предварительной оценки перед экспонированием.
- Уровень выброса вибрации во время реального использования инструмента может отличаться от заявленного в зависимости от условий использования инструмента.
- Необходимо определить меры защиты пользователя, основанные на приблизительных показателях реального использования

## Titreşim değeri RUBIMIX SUPERTORQUE 4,57 m/s<sup>2</sup> kesin olmamakla birlikte 1.5 m/s<sup>2</sup> dir

- Bahsedilen vibrasyon toplam değeri başka bir araç ile karşılaştırmak için kullanılan standart bir test yönetimine uygun olarak ölçülmüştür.
- Titreşimin toplam değeri bir ön değerlendirme olarak kullanılabilir.
- Makinenin mevcut kullanımı sırasındaki titreşim emisyon değeri makinenin kullanım koşullarına bağlı olarak beyan edilen değere göre farklılık gösterebilir.
- Bu operatörü korumak için güvenlik önlemlerini tespit etmek gerekmektedir. Gerçek kullanım sırasında maruz kalmalar tahmine dayalıdır.

## Wartość drgań urządzenia RUBIMIX SUPERTORQUE wynosi 4,57 m/s<sup>2</sup> z niepewnością 1,5 m/s<sup>2</sup>.

- Całkowita wartość drgań została zmierzona za pomocą standardowej metody i może być stosowana do porównania narzędzia z innymi.
- Całkowita deklarowana wartość drgań może być wykorzystywana również do wstępnej oceny narażenia.
- Wartość emisji wibracji podczas rzeczywistego stosowania narzędzia może się różnić od deklarowanej wartości w zależności od warunków użytkowania narzędzia.
- Należy określić odległości bezpieczeństwa w celu ochrony operatora, opierając się na oszacowaniu narażenia w rzeczywistych warunkach użytkowania (uwzględniając wszystkie części cyklu działania, takie jak okresy wyłączenia maszyny i pracy bez obciążenia oraz rozruchu).

## Η τιμή δόνησής του RUBIMIX SUPERTORQUE είναι 4,57 m/s<sup>2</sup> με αβεβαιότητα 1,5 m/s<sup>2</sup>.

- Το συνολικό δηλωμένο πλάτος δονήσεων μετρήθηκε χρησιμοποιώντας μια τυποποιημένη μέθοδο δοκιμής και μπορεί να χρησιμοποιηθεί για τη σύγκριση ενός εργαλείου με ένα άλλο.
- Το συνολικό δηλωμένο πλάτος δονήσεων μπορεί επίσης να χρησιμοποιηθεί για προκαταρκτική αξιολόγηση της έκθεσης.
- Η τιμή της εκπομπής δονήσεων κατά την πραγματική λειτουργία του εργαλείου μπορεί να διαφέρει από τη δηλωμένη τιμή ανάλογα με τις συνθήκες λειτουργίας του εργαλείου.
- Τα μέτρα ασφαλείας για την προστασία του χειριστή πρέπει να προσδιορίζονται με βάση την εκτίμηση της έκθεσης στις πραγματικές συνθήκες λειτουργίας (λαμβάνοντας υπόψη όλα τα μέρη του κύκλου λειτουργίας, όπως οι ώρες κατά τις οποίες το μηχάνημα είναι απενεργοποιημένο και όταν λειτουργεί χωρίς φορτίο, καθώς και την εκκίνηση).

## RUBIMIX SUPERTORQUE: n tärninärkning om 4,57 m/s<sup>2</sup> epävarmuudella 1,5 m/s<sup>2</sup>.

- Ilmoitetun tärninän kokonaismäärä mitattiin käyttämällä standardoituua testimenetelmää, ja sitä voidaan käyttää yhden työkalun vertaamiseen toiseen.
- Ilmoitetun tärninän kokonaismäärää voidaan käyttää myös alustamisen ennakoarvointiin.
- Tärninäarvo voi työkalun tosiasiallisessa käytössä poiketa ilmoitetusta arvosta työkalun käyttöolosuhteista riippuen.
- Turvallisuustoimenpiteet käyttäjän suojaamiseksi on tunnistettava perustuen tosiasiallisissa käyttöolosuhteissa tapahtuvaan altistukseen (huomioiden kaikki käyttöjakson vaiheet, kuten käynnistysvaihe ja ajat, jolloin kone on pois päältä ja tyhjäkäynnillä).

## Hodnota vibraci RUBIMIX SUPERTORQUE je 4,57 m/s<sup>2</sup> s mirou nejistoty 1,5 m/s<sup>2</sup>.

- Celková deklarovaná úroveň vibraci byla měřena pomocí

# RUBIMIX-9 SUPERTORQUE

standardizované zkušební metody a může být použita k porovnání jednoho nástroje s jiným.

- Celková deklarovaná úroveň vibrací může být také použita k předběžnému vyhodnocení expozice.
- Hodnota emisí vibrací během skutečného provozu nástroje se může lišit od deklarované hodnoty v závislosti na provozních podmínkách přístroje.
- Bezpečnostní opatření k ochraně obsluhy musí být stanovena na základě odhadu expozice v aktuálních provozních podmínkách (s přihlédnutím ke všem částem provozního cyklu, jako jsou časy, kdy je stroj vypnutý a když běží bez zatížení, kromě spuštění).

قيمة الاهتزاز لـ **RUBIMIX SUPERTORQUE** هي **4,57 m/s<sup>2</sup>** مع عدم التأكد في 1,5 م/ث 2. يجري قياس إجمالي مستوى الاهتزاز المعطن باستخدام طريقة اختبار قياسية ويمكن استخدامه لمقارنة آلة بأخرى. يمكن أيضا استخدام مستوى الاهتزاز الإجمالي المعطن لإجراء تقييم أولي للتعرض. قد تكون قيمة انبعاثات الاهتزاز أثناء التشغيل الفعلي لآلة مختلفة عن القيمة المعلنة وفقا لظروف التشغيل الخاصة بالآلة. يجب تحديد إجراءات السلامة لحماية المشغل بناء على تقدير التعرض في ظروف التشغيل الفعلية (مع مراعاة جميع أجزاء دورة التشغيل، مثل الأوقات التي يتوقف فيها تشغيل الجهاز وعند تشغيله دون حمولة، بالإضافة إلى بدء التشغيل).

## **RUBIMIX SUPERTORQUE vibrācijas vērtība ir 4,57 m/s<sup>2</sup> ar noteiktību 1,5 m/s<sup>2</sup>.**

- Kopējais deklarētās vibrācijas līmenis ir mērīts, izmantojot standartizētu testa metodi, un to var izmantot, lai salīdzinātu vienu instrumentu ar citu.
- Kopējo deklarēto vibrācijas līmeni var izmantot arī iedarbības iepriekšējai novērtēšanai.
- Vibrācijas emisijas vērtība instrumenta faktiskās darbības laikā var atšķirties no deklarētās vērtības atkarībā no instrumenta darba apstākļiem.
- Drošības pasākumi operatora aizsardzībai jāidentificē, pamatojoties uz iedarbības novērtējumu faktiskajos ekspluatācijas apstākļos (ņemot vērā visas ekspluatācijas cikla daļas, piemēram, laiku, kad mašīna ir izslēgta un kad tā darbojas bez slodzes, kā arī iedarbināšanu).

## **RUBIMIX SUPERTORQUE vibrācijas vērtē – 4,57 m/s<sup>2</sup>, kai neapibrēztis – 1,5 m/s<sup>2</sup>.**

- Bendras nustatytasis vibracijos lygis buvo matuojamas naudojant standartizuotą bandymo metodą ir gali būti naudojamas vieno įrankio palyginimui su kitu.
- Bendras nustatytasis vibracijos lygis gali būti naudojamas ir preliminariam poveikio įvertinimui.
- Vibracijos intensyvumo vertė faktiškai naudojant įrankį gali skirtis nuo nustatytosios vertės priklausomai nuo įrankio naudojimo sąlygų.
- Saugos priemonės, skirtos apsaugoti naudotoją, turi būti nustatomos remiantis poveikio įvertinimu faktinėmis eksploatavimo sąlygomis (atsižvelgiant į visas eksploatavimo ciklo dalis, pvz., laiką, kai įrenginys būna išjungtas ir kai jis veikia be apkrovos, neskaitant paleidimo).

## **Hodnota vibrácií RUBIMIX SUPERTORQUE je 4,57 m/s<sup>2</sup> s neurčitost'ou 1,5 m/s<sup>2</sup>.**

- Celková deklarovaná úroveň vibrácií sa merala pomocou štandardizovanej testovacej metódy a môže sa použiť na porovnanie jedného náradia s druhým.
- Celková deklarovaná úroveň vibrácií sa môže použiť aj na predbežné vyhodnotenie pôsobenia.
- Hodnota emisií vibrácií počas činnosti zariadenia sa môže líšiť od deklarovanej hodnoty v závislosti od pracovných podmienok náradia.

- Bezpečnostné opatrenia na ochranu používateľa sa musia identifikovať na základe odhadu pôsobenia v skutočných prevádzkových podmienkach (berúc do úvahy všetky časti prevádzkového cyklu, ako sú časy, kedy je zariadenie vypnuté a keď beží bez zataženia, navyše okrem spustenia).

## **RUBIMIX SUPERTORQUE vibratsiooniväärtus on 4,57 m/s<sup>2</sup>, mõõtemääramatusega 1,5 m/s<sup>2</sup>.**

- Deklareeritud vibratsiooni kogutase mõõdeti standardiseeritud katsemeetodi abil ja seda võib kasutada ühe tööriista võrdlemiseks teise meetodiga.
- Üldist deklareeritud vibratsiooniahistet võib kasutada ka kokkupuute esialgsel hindamisel.
- Vibratsiooniemissiooni väärtus tööriista tegeliku töö ajal võib erineda deklareeritud väärtusest, sõltuvalt tööriista tööttingimustest.
- Käitaja kaitseks võetavad vajalikud ohutusmeetmed tuleb kindlaks teha kokkupuute hindamisel tegelikes tööoludes (võttes arvesse kõiki töötsükli osi, näiteks aega, mil masin on välja lülitatud, ja aega, kui see töötab ilma koormuseta (lisaks käivitamisele)).

## **A RUBIMIX SUPERTORQUE rezgési értéke 4,57 m/s<sup>2</sup>, 1,5 m/s<sup>2</sup> bizonytalansággal.**

- A teljes deklarált rezgészintet szabványosított vizsgálati módszerrel mérték, és felhasználható az eszköz másikkal való összehasonlítására.
- A teljes deklarált rezgészint az expozíció előzetes értékeléséhez is használható.
- A szerszám tényleges működése során a rezgés kibocsátás értéke a szerszám üzemi körülményeitől függően eltérhet a bejelentett értéktől.
- A gépkezelő védelmére vonatkozó biztonsági intézkedéseket a tényleges üzemi körülmények között az expozíció becslése alapján kell meghatározni (az indítás mellett figyelembe véve a működési ciklus minden részét, például amikor a gép kikapcsol, és amikor terhelés nélkül működik).

## **Valoarea vibrațiilor produsului RUBIMIX SUPERTORQUE este de 4,57 m/s<sup>2</sup> cu o incertitudine de 1,5 m/s<sup>2</sup>.**

- Nivelul total declarat de vibrații a fost măsurat utilizând o metodă standard de testare și poate fi utilizat pentru a compara o sculă cu alta.
- Nivelul total declarat de vibrații poate fi, de asemenea, utilizat pentru a evalua preliminară a expunerii.
- Valoarea emisiei de vibrații în timpul funcționării reale a sculei poate fi diferită de valoarea declarată, în funcție de condițiile de funcționare ale sculei.
- Măsurile de siguranță pentru protejarea operatorului trebuie identificate pe baza unei estimări a expunerii în condițiile de funcționare reale (luând în considerare toate părțile ciclului de operare, cum ar fi timpul când mașina este oprită și când funcționează fără sarcină, în plus față de pornire).



# WASTE MANAGEMENT

## ES ALMACENAMIENTO

Guarde su herramienta dentro de su embalaje en un lugar fresco, seco y protegido del frío y la luz solar directa.

### GESTIÓN DE RESIDUOS

La puesta fuera de servicio y desguace de la herramienta deberá realizarse, de acuerdo con las instrucciones de cada país, en un punto de recogida selectiva para la correcta clasificación y tratamiento de los materiales.

## EN STORAGE

Store the tool in its packaging in a cool, dry place protected against cold and direct sunlight.

### WASTE MANAGEMENT

The machine must be put out of service and dismantled in accordance with the instructions in each country, at a selective collection point for the proper classification and processing of the materials.

## FR STOCKAGE

Rangez l'appareil dans son emballage d'origine, dans un endroit frais, sec et à l'abri du froid et du soleil direct.

### LA GESTION DES DÉCHETS

La mise hors service et la mise au rebut de la machine doivent être effectuées conformément aux instructions de chaque pays dans un point de ramassage sélectif pour le tri et le traitement corrects des matières.

## CA EMMAGATZEMATGE

Deseu la vostra eina dins del seu embalatge en un lloc fresc, sec i protegit del fred i la llum solar directa.

### GESTIÓ DE RESIDUOS

La colocação fora de servei e retirada de la màquina haurà de realitzar-se, d'acord a les instruccions de cada país, en un punt de recollida selectiva per a una correcta classificació i tractament dels materials.

## PT ARMAZENAMENTO

Guarde a sua ferramenta dentro da respetiva embalagem num local fresco, seco e protegido do frio e da luz solar direta.

### GESTÃO DE RESÍDUOS

A colocação fora de serviço e a eliminação da máquina deverá fazer-se em conformidade com as instruções de cada país, num ponto de recolha selectiva para a correta classificação e tratamento dos materiais.

## IT CONSERVAZIONE

Conservare l'utensile all'interno della sua confezione in un luogo fresco e asciutto, al riparo dalla luce solare diretta e dal freddo.

### GESTIONE DEI RIFIUTI

La macchina deve essere messa fuori servizio e smaltita, secondo le istruzioni di ciascun Paese, presso un punto di raccolta differenziata per la classificazione e il trattamento corretti dei materiali.

## DE AUFBEWAHRUNG

Bewahren Sie Ihr Werkzeug in ihrer Verpackung an einem kühlen und trockenen Ort auf, der vor Kälte und direkter Sonneneinstrahlung schützt.

### ABFALLMANAGEMENT

Außerbetriebnahme und Verschrottung der Maschine müssen gemäß den Vorgaben des jeweiligen Landes in einem Wertstoffhof zur ordnungsgemäßen Sortierung und Verarbeiten der Materialien erfolgen.

## NL OPSLAG

Bewaar uw gereedschap in de verpakking op een koele, droge plaats beschermd tegen kou en direct zonlicht.

### AFVALBEHEER

De ontmanteling en demontage van de machine moeten worden uitgevoerd volgens de instructies van elk land, op een speciaal verzamelpunt voor de juiste scheiding en behandeling van de materialen.

## DA OPBEVARING

Opbevar værktøjet i emballagen på et køligt og tørt sted, der er beskyttet mod kulde og direkte sollys.

### AFFALDSHÅNDTERING

Maskinen skal bortskaffes og demonteres i overensstemmelse med anvisningerne i hvert land på et selektivt indsamlingssted for korrekt klassificering og forarbejdning af materialerne.

## RU ХРАНЕНИЕ

Храните свой инструмент в оригинальной упаковке в сухом прохладном месте, защищенном от холода и прямых солнечных лучей.

### ОБРАЩЕНИЕ С ОТХОДАМИ

Вывод из эксплуатации и утилизация станка должны производиться в соответствии с рекомендациями каждой отдельной страны в авторизованном пункте приема для правильной классификации и переработки материалов.

## TR SAKLAMA

Aleti serin, kuru ve ayrıca soğuktan ve doğrudan güneş ışığından korunaklı bir yerde ambalajında saklayın.

### ATIK YÖNETİMİ

Makine bulunulan ülkenin yönetmeliklerine uygun şekilde devreden çıkarılıp sökülmesi ve malzemelerin doğru sınıflandırılması ve işlenmesi için özel toplama alanlarında bertaraf edilmelidir.

## PL PRZECHOWYWANIE

Narzędzie przechowywać należy opakowane w chłodnym, suchym miejscu, chroniąc je przed zimnem i bezpośrednim działaniem promieni słonecznych.

### GOSPODAROWANIE ODPADAMI

Maszynę należy wycofać z eksploatacji oraz rozmontować zgodnie z instrukcjami charakterystycznymi dla każdego kraju i w punkcie selektywnej zbiórki w celu właściwej klasyfikacji i przetworzenia materiałow.





# WASTE MANAGEMENT

## EL ΑΠΟΘΗΚΕΥΣΗ

Αποθηκεύετε το εργαλείο μέσα στη συσκευασία του σε δροσερό, ξηρό μέρος που προστατεύεται από το κρύο και το άμεσο ηλιακό φως.

## ΔΙΑΧΕΙΡΙΣΗ ΤΩΝ ΑΠΟΒΛΗΤΩΝ

Το μηχανήμα πρέπει να τεθεί μόνιμα εκτός λειτουργίας και να αποσυναρμολογηθεί σύμφωνα με τις οδηγίες σε κάθε χώρα, σε ένα ειδικό σημείο συλλογής για την κατάλληλη ταξινόμηση και επεξεργασία των υλικών.

## FI VARASTOINTI

Säilytä työkalu pakkauskassaan viileässä ja kuivassa paikassa, joka on suojaattu kylmältä ja suoralta auringonvalolta.

## JÄTEHUOLTO

Kone on poistettava käytöstä ja purettava kunkin maan paikallisten ohjeiden mukaisesti ja hävitettävä keräyspisteessä, jossa materiaalit lajitellaan asianmukaisen luokittelun ja käsittelyn varmistamiseksi.

## CS SKLADOVÁNÍ

Uchovávejte nástroj v obalu na chladném, suchém místě, chráněném před zimou a přímým slunečním zářením.

## NAKLADÁNÍ S ODPADY

Stroj musí být odstaven z provozu a demontován v souladu s pokyny platnými v každé zemi v místě tříděného sběru pro správnou klasifikaci a zpracování materiálu.

## AR

## التخزين

حزن الآلة في عبوتها في مكان بارد وجاف ومحمي من البرد وأشعة الشمس المباشرة.

يجب وضع الآلة خارج الخدمة وتفكيكها وفقاً للتعليمات الموجودة في كل دولة، في نقطة تجميع انتقائية لتصنيف المواد تصنيفاً ملائماً ومعالجتها.

## ZH 存放

将工具存放在阴凉干燥的地方，防止寒冷和阳光直射。

## 废物管理

机器的停用和拆解必须按照每个国家的相关指令在选定的收集点执行，以便对材料进行适当分类和处理。

## LV GLABĀŠANA

Glabājiēt instrumentu iepakojumā vēsā, sausā vietā, kas aizsargāta pret aukstumu un tiešiem saules stariem.

## ATKRITUMU APSAIMNIEKŪŠANA

Mašīna ir jāizņem no ekspluatācijas un jāizjauc saskaņā ar norādījumiem katrā valstī, selektīvā savākšanas punktā, lai pareizi klasificētu un apstrādātu materiālus.

## LT SAUGOJIMAS

Laikykite įrankį pakuotėje vėsioje, sausoje vietoje, apsaugotoje nuo šalčio ir tiesioginių saulės spindulių.

## ATLIEKŲ TVARKYMAS

Nebenaudojamas įrenginys turi būti išmontuotas pagal kiekvienos šalies nurodymus, kad pasirinktame surinkimo punkte būtų galima tinkamai paskirstyti ir apdoroti medžiagas.

## SK SKLADIŠČENJE

Napravo hranite v embalaži v hladnem in suhem prostoru, ki je zaščiten pred mrazom in neposredno sončno svetlobo.

## NAKLADANIE S ODPADMI

Napravo morate iz uporabe umakniti v sklado z navodili v posamezni državi in jo razstaviti na izbrnem zbirnem mestu za ustrezno razvrstitev ter obdelavo materialov.

## ET HOIUDAMINE

Hoidke tööriista pakendis jahedas, kuivas kohas, kaitstuna külma ja otsese päikesevalguse eest.

## JÄÄTEKÄITLUSE

Mašin tuleb kasutuselt kõrvaldada ja demonteerida selleks ette nähtud kogumispunktis vastavalt igas riigis kohalduvatele juhistele, et tagada materjalide nõuetekohane klassifitseerimine ja töötlemine.

## HU TÁROLÁS

Az eszközt a csomagolásában hűvös, száraz helyen, fagytól és közvetlen napfénytől védve tárolja.

## HULLADÉKGAZDÁLKODÁS

A gép üzemen kívül helyezését és szétszerelését az adott ország előírásainak megfelelően kell elvégezni szelektív gyűjtőponton történő leadással az anyagok megfelelő besorolása és kezelése érdekében.

## RO DEPOZITARE

Depozitați unealta în ambalajul său, într-un loc răcoros, uscat și ferit de frig și de lumina directă a soarelui.

## MANAGEMENTUL DEȘEURILOR

Scoterea din serviciu și casarea mașinii vor trebui realizate în conformitate cu instrucțiunile din fiecare țară, la un punct de colectare selectivă, în vederea corectei sortări și prelucrării a materialelor.

## HR SKLADIŠTENJE

Alat čuvajte u ambalaži na hladnom i suhom mjestu zaštićenom od hladnoće i izravne sunčeve svjetlosti.

## UPRAVLJANJE OTPADOM

Stroj mora biti stavljen izvan pogona i rastavljen u sklado s uputama u svakoj zemlji, na mjestu odvojenog sakupljanja radi odgovarajuće klasifikacije i obrade materijala.



## ES

Queda prohibida toda reproducción total o parcial de la obra, en cualquier formato o por cualquier medio o procedimiento ya sea mecánico, fotográfico o electrónico, sin la autorización previa de GERMANS BOADA S.A. Cualquiera de estas actividades implicaría incurrir en responsabilidades legales y podría dar lugar a actuaciones penales. GERMANS BOADA, S.A. se reserva el derecho de introducir cualquier modificación técnica sin previo aviso.

## EN

The reproduction of the work, in whole or in part, in any format or by any means or procedure, whether mechanical, photographic or electronic, without the prior authorisation of GERMANS BOADA, S.A. is prohibited. Any of these activities shall incur the corresponding legal liabilities and could result in criminal prosecution. GERMANS BOADA, S.A. reserves the right to make any technical modification without prior notice.

## FR

Toute reproduction intégrale ou partielle du présent ouvrage, quel qu'en soit le format ou par quelque procédé que ce soit (mécanique, photographique ou électronique), faite sans le consentement préalable de GERMANS BOADA S.A. est strictement interdite. Ces activités sont sanctionnées par la loi et pourraient donner lieu à des poursuites judiciaires. GERMANS BOADA S.A. reserves the right to make any technical modification without previous notice.

## CA

Queda prohibida tota reproducció total o parcial de l'obra, en qualsevol format o per qualsevol mitjà o procediment, ja sigui mecànic, fotogràfic o electrònic, sense l'autorització prèvia de GERMANS BOADA S.A. Qualsevol d'aquestes activitats implicaria incórrer en responsabilitats legals i podria donar lloc a actuacions penals. GERMANS BOADA, SA es reserva el dret d'introduir qualsevol modificació tècnica sense avis previ.

## PT

É proibida qualquer reprodução total ou parcial do documento, em qualquer formato ou através de qualquer meio ou processo, quer seja mecânica, fotográfica ou eletrônica, sem a autorização prévia da GERMANS BOADA S.A. A realização de qualquer uma destas atividades implica incorrer em responsabilidades legais e pode dar lugar a processos penais. A GERMANS BOADA, S.A. reserva-se o direito de introduzir quaisquer modificações técnicas sem pré-aviso.

## IT

È vietata qualsiasi riproduzione totale o parziale dell'opera, in qualsiasi formato e con qualsiasi mezzo o procedura, sia essa meccanica, fotografica o elettronica, senza la previa autorizzazione di GERMANS BOADA S.A. Ognuna di queste attività comporta una responsabilità giuridica e potrebbe dar luogo ad azioni penali. GERMANS BOADA, S.A. si riserva il diritto di apportare qualsiasi modifica tecnica senza preavviso.

## DE

Jede vollständige oder teilweise Vervielfältigung dieser Bedienungsanleitung, in jeglichem Format oder mit irgendwelchen Mitteln oder Verfahren, egal ob mechanisch, fotografisch oder elektronisch, ist ohne die vorherige Genehmigung von GERMANS BOADA S.A. verboten. Jede dieser Aktivitäten würde eine rechtliche Haftung nach sich ziehen und könnte zu einer Strafverfolgung führen. GERMANS BOADA, S.A. behält sich das Recht vor, technische Änderungen ohne vorherige Ankündigung vorzunehmen.

## NL

Zonder voorafgaande toestemming van GERMANS BOADA S.A. is volledige of gedeeltelijke reproductie van de handleiding verboden, ongeacht het formaat of de gebruikte wijze of procedure, hetzij mechanisch, fotografisch of elektronisch. Elk van deze activiteiten zal juridische implicaties met zich meebrengen en zou kunnen leiden tot strafrechtelijke vervolging. GERMANS BOADA, S.A. behoudt zich het recht voor om technische wijzigingen aan te brengen zonder voorafgaande kennisgeving.

## DA

Reproduktionen af dette dokument, helt eller delvis, i ethvert format eller på nogen måde eller procedure, uanset om det er mekanisk, fotografisk eller elektronisk, uden forudgående tilladelse fra GERMANS BOADA, SA, er forbudt. Enhver af disse aktiviteter skal have de tilsvarende juridiske forpligtelser og kunne resultere i strafretlig retsforfølgning. GERMANS BOADA, SA forbeholder sig ret til enhver teknisk ændring uden forudgående varsel.

## RU

Запрещено полное или частичное воспроизведение текста любым способом будь то механическим, фотографическим или электронным без предварительного разрешения GERMANS BOADA S.A. В противном случае это может повлечь за собой преследование по закону. GERMANS BOADA, S.A. оставляет за собой право на внесение любых технических изменений без предварительного объявления.

## TR

İşin tamamen ya da kısmen her türlü formatta ya da ister mekanik, ister fotoğraf ister elektronik yöntemlerle olsun herhangi bir yöntem ya da prosedürle önceden GERMANS BOADA, S.A'nın yetkilendirmesi alınmadan çoğaltılması yasaktır. Bu faaliyetlerden herhangi birini karşılıklı gelen yasal yükümlülükleri netice verir ve cezaî soruşturmalara yol açabilir. GERMANS BOADA, S.A önceden haber vermeksizin her türlü teknik değişiklik yapma hakkını saklı tutar.

## PL

Zabrania się częściowego lub całkowitego powielania niezależnie od formatu, nośnika lub procedury mechanicznej, fotograficznej bądź elektronicznej bez wcześniejszej zgody GERMANS BOADA S.A. Czynności takie podlegają odpowiedzialności prawnej i mogą skutkować nalożeniem kary. GERMANS BOADA, SA zastrzega sobie prawo do wprowadzenia zmian technicznych bez konieczności wcześniejszego powiadomienia.



## EL

Απαγορεύεται η αναπαραγωγή του έργου, εν όλω ή εν μέρει, σε οποιαδήποτε μορφή ή με οποιοδήποτε μέσο ή διαδικασία, είτε είναι μηχανικό, φωτογραφικό ή ηλεκτρονικό, χωρίς την προηγούμενη έγκριση της GERMANS BOADA, S.A.

Οποιαδήποτε από αυτές τις δραστηριότητες υπόκειται στις αντιστοιχές νομικές υποχρεώσεις και μπορεί να οδηγήσει σε ποινική δίωξη.

H GERMANS BOADA, S.A. διατηρεί το δικαίωμα να προβεί σε οποιαδήποτε τεχνική τροποποίηση χωρίς προηγούμενη ειδοποίηση.

## FI

Teoksen jäljentäminen osittain tai kokonaan missä tahansa muodossa tai millä tahansa tavalla tai menetelmällä, kuten mekaanisesti, valokuvallisesti tai sähköisesti, ilman GERMANS BOADA S.A:n ennakolta myöntämää lupaa on kielletty.

Millä tahansa näistä toimenpiteistä voi olla oikeudellisia seuraamuksia, jotka voivat johtaa oikeudenkäyntiin.

GERMANS BOADA, S.A. pidättää itsellään oikeuden teknisiin muutoksiin ilman ennakkoilmoitusta.

## CS

Reprodukce díla zcela nebo zčásti v jakémkoliv formátu nebo jakýmkoli prostředky či postupem, ať už mechanickým, fotografickým nebo elektronickým, bez předchozího povolení společnosti GERMANS BOADA, S.A., je zakázána.

Každá z těchto činností bude mít odpovídající právní následky a může vést k trestnímu stíhání.

GERMANS BOADA, S.A. si vyhrazuje právo provádět jakékoli technické změny bez předchozího upozornění.

## AR

يحظر استنساخ المصنف، كلياً أو جزئياً، وبأي شكل أو بأي وسيلة أو إجراء، سواء كانت ميكانيكية أو فوتوغرافية أو إلكترونية، دون الحصول على إذن مسبق من German BOADA, S.A.

يجب أن تتحمل أي من هذه الأنشطة الأضرار القانونية المقابلة وقد تؤدي إلى مقاضاة جنائية.

تحتفظ GERMANS BOADA, S.A. بالحق في إجراء أي تعديل في دون إشعار مسبق.

## ZH

未經 GERMANS BOADA, S.A. 事先授權，禁止以任何形式或通過任何手段，程序或程序（機械，攝影或電子）復制全部或部分作品。

任何這些活動都應承擔相應的法律責任，並可能導致刑事起訴。 GERMANS BOADA, S.A. 保留對其進行任何技術修改的權利，恕不另行通知。

## LV

Ir aizliegts pilnībā vai daļēji reproducēt darbu jebkādā formātā vai ar jebkādiem mehāniskiem, fotogrāfiskiem vai elektroniskiem līdzekļiem vai procedūram bez uzņēmuma GERMANS BOADA, S.A. iepriekšējas atļaujas.

Jebkura no šīm darbībām var izraisīt attiecīgās juridiskās saistības un kriminālvajāšanu.

GERMANS BOADA, S.A. patur tiesības veikt tehniskus grozījumus bez iepriekšēja brīdinājuma.

## LT

Draudžiama visiškai ar iš dalies atgaminti gaminį bet kokiū mechaniniu, fotografiniu ar elektroniniu formatu, priemonėmis ar procedūromis be išankstinio GERMANS BOADA, S.A. leidimo.

Bet kuri iš šių veikslių užtraukia atitinkamą teisinę atsakomybę ir gali būti taikomos baudžiamasis persekiojimas.

GERMANS BOADA, S.A. pasilieka teisę atlikti bet kokius techninius pakeitimus be išankstinio įspėjimo.

## SK

Reprodukcia diela, úplne alebo čiastočne, v akomkoľvek formáte alebo akýmkoľvek spôsobom alebo postupom, či už mechanickým, fotografickým alebo elektronickým, bez predchádzajúceho súhlasu spoločnosti GERMANS BOADA, S.A. je zakázaná.

Každá z týchto činností môže mať zodpovedajúce právne dôsledky, čo môže viesť k trestnému stíhaniu.

GERMANS BOADA, S.A. si vyhradzuje právo vykonať akékoľvek technické zmeny bez predchádzajúceho upozornenia.

## ET

Keelatud on teksti reprodutseerimise, tervikuna või osaliselt, mis tahes vormis või mis tahes mehaanilise, fotograafilise või elektroonilise vahendi või protseduuri abil ilma GERMANS BOADA, S.A. eelneva loata.

Kõigi need tegevused kannavad vastavaid juriidilisi kohustusi ja võivad kaasa tuua kriminaalmenetluse.

GERMANS BOADA, S.A. jätab endale õiguse teha mis tahes tehnilisi muudatusi ilma nendest ette teatamata.

## HU

A jelen kiadvány bármilyen formában [így mechanikus, fényképezési vagy elektronikus formában], bármilyen eszközzel vagy eljárással történő teljes vagy részleges sokszorosítása kizárólag a GERMANS BOADA, S.A. előzetes engedélyével lehetséges.

E tevékenységek bármelyike a megfelelő jogi felelősségre vonással jár, és büntetőeljáráshoz vezethet.

A GERMANS BOADA, S.A. fenntartja a jogot, hogy előzetes értesítés nélkül bármilyen műszaki módosítást végezzen.

## RO

Reproducerea acestui manual, integral sau parțial, în orice format sau prin orice mijloace sau procedură, fie mecanică, fotografică sau electronică, fără autorizația prealabilă a GERMANS BOADA, S.A. este interzisă.

Oricare dintre aceste activități va atrage după sine obligațiile legale corespunzătoare și ar putea conduce la urmărirea penală.

GERMANS BOADA, S.A. își rezervă dreptul de a efectua orice modificare tehnică fără notificare prealabilă.

## HR

Reprodukcija rada, u cjelosti ili djelomično, u bilo kojem formatu ili bilo kojim sredstvom ili postupkom, bilo mehaničkim, fotografskim ili elektroničkim, bez prethodnog odobrenja tvrtke GERMANS BOADA, S.A. je zabranjena.

Svaka od tih aktivnosti prouzročit će odgovarajuće zakonske obveze i mogla bi rezultirati kaznenim progonom.

GERMANS BOADA, S.A. zadržava pravo na tehničke izmjene bez prethodne najave.

# RUBIMIX-9 SUPERTORQUE



## ES GARANTÍA

La garantía cubre todo defecto de fabricación o montaje de acuerdo con la ley vigente. Quedan excluidas de garantía las averías producidas por uso indebido, sobrecargas, incumplimiento de las instrucciones de utilización y desgaste normal. La manipulación por personal ajeno a nuestro Servicio Oficial ocasiona la pérdida de garantía. Para cualquier reclamación, es imprescindible acompañar el presente documento y el comprobante de compra.

Para obtener más detalles e información consulte las condiciones generales de garantía en: [www.rubi.com](http://www.rubi.com)

## PT GARANTIA

A garantia cobre quaisquer defeitos de fabrico ou montagem em conformidade com a legislação em vigor. Ficam excluídas da garantia as avarias produzidas pela utilização indevida, sobrecargas, não cumprimento das instruções de utilização e desgaste normal. A manipulação por parte de pessoal alheio ao nosso Serviço de Assistência Oficial resulta na perda da garantia. Para qualquer reclamação, é necessário anexar o presente documento e o comprovativo de compra.

Para mais informações, consultar as condições gerais de garantia em: [www.rubi.com](http://www.rubi.com)

## DA GARANTI

Garantien dækker alle produktions- eller samlefejl i overensstemmelse med gældende lovgivning. Garantien dækker ikke funktionsfejl forårsaget af ukorrekt brug, overbelastning, manglende overholdelse af betjeningsvejledningen og normal slitage. Indgreb foretaget af andet personale end vores officielle service udyldiggar garantien. Købsbeviset skal vedlægges dette dokument for eventuelle krav.

For yderligere oplysninger og information henvises der til de generelle garantibetingelser på: [www.rubi.com](http://www.rubi.com)

## EN WARRANTY

The guarantee covers all manufacturing or assembly defects in accordance with the legislation in force. The guarantee does not cover malfunctions caused by improper use, overloads, failure to follow the operating instructions and normal wear and tear. Handling by personnel other than our Official Service shall void the guarantee. The proof of purchase must be included with this document for any claims.

For more details and information, consult the general guarantee conditions at: [www.rubi.com](http://www.rubi.com)

## IT GARANZIA

La garanzia copre qualsiasi difetto di fabbricazione o di montaggio in conformità alla legge in vigore. Sono esclusi dalla garanzia i guasti causati da uso improprio, sovraccarichi, inosservanza delle istruzioni d'uso e normale usura. Manipolazioni da parte di personale diverso dal Servizio di Assistenza Ufficiale causano la perdita della garanzia. Per qualsiasi reclamo, è essenziale allegare il presente documento e la ricevuta d'acquisto.

Ulteriori dettagli e informazioni sono disponibili nelle condizioni generali di garanzia al seguente indirizzo: [www.rubi.com](http://www.rubi.com)

## RU ГАРАНТИЯ

Гарантия покрывает все дефекты производства и сборки согласно действующему законодательству. Гарантие не покрываются случаи дефектов спровоцированных неправильным использованием инструмента, перенапряжением, неисполнением инструкций по эксплуатации и естественному износу инструмента. Манипуляции не авторизованными сервисными центрами аннулируют гарантию. Любая рекламация должна сопровождаться данным документом и документом о покупке.

Более подробно об информации Вы разделе Общие условия гарантии на сайте: [www.rubi.com](http://www.rubi.com)

## FR GARANTIE

La garantie couvre tous les vices de fabrication ou de montage conformément à la loi en vigueur. La garantie ne couvre pas les pannes dues à un usage incorrect, à des surcharges, ou au non-respect des instructions d'utilisation et à l'usure normale. La manipulation par des personnes n'appartenant pas à notre service après-vente officiel annule la garantie. Pour toute réclamation, il faut impérativement présenter ce document et le bon d'achat.

Pour toute information complémentaire, veuillez consulter les conditions générales de garantie sur: [www.rubi.com](http://www.rubi.com)

## DE GARANTIE

Die Garantie erstreckt sich auf jeden Herstellungs- oder Montagefehler in Übereinstimmung mit dem geltenden Recht. Schäden durch unsachgemäßen Gebrauch, Überlastung, Nichtbeachtung der Gebrauchsanweisung und normale Abnutzung sind von der Garantie ausgeschlossen. Manipulationen durch andere, nicht zu unserem autorisierten Kundendienst gehörende Personen führen zum Verlust der Garantie. Jeder Reklamation müssen unbedingt dieses Dokument und der Kaufbeleg beigelegt werden.

Weitere Details und Informationen finden Sie in den Allgemeinen Garantiebedingungen auf: [www.rubi.com](http://www.rubi.com)

## TR GARANTİ

Bu garanti yürürlükteki mevzuat uyarınca tüm üretimi ve montaj kusurlarını kapsar. Bu garanti hatalı kullanımlar, aşırı yüklenme, kullanım talimatlarına riayet etmemle ilgili normal aşınma ve yıpranmadan kaynaklanan arızaları kapsamaz. Resmî Servisimiz dışındaki personel tarafından yürütülen işlemler garantiyi geçersiz kılar. Her türlü talepte bu belgeyle birlikte satın alma kanti ibraz edilmelidir.

Daha fazla ayrıntı ve bilgi için genel garanti koşullarına başvurun: [www.rubi.com](http://www.rubi.com)

## CA GARANTIA

La garantia cobreix tot defecte de fabricació o muntatge d'acord amb la llei vigent. Queden excloses de la garantia les avaries produïdes per ús indegut, sobrecàrregues, incumpliment de les instruccions d'utilització i desgast normal. La manipulació per personal aliè al nostre Servei Oficial ocasiona la pèrdua de la garantia. Per a qualsevol reclamació, és imprescindible aportar el present document i el comprovant de compra.

Per obtenir més detalls i informació consulteu les condicions generals de garantia a: [www.rubi.com](http://www.rubi.com)

## NL GARANTIE

De garantie dekt elk fabricage- of assemblagefout in overeenstemming met de geldende wetgeving. Storingen als gevolg van oneigenlijk gebruik, overbelasting, niet-naleving van de gebruiksinstructies en normale slijtage vallen niet onder de garantie. Wijzigingen en onderhoud uitgevoerd door ander personeel dan dat van onze Officiële Service leidt tot het verlies van de garantie. Voor elke claim is het van essentieel belang dat deze verzegeld gaat van dit document en het aankoopbewijs.

Voor meer gegevens en informatie raadpleegt u de algemene garantievoorwaarden op: [www.rubi.com](http://www.rubi.com)

## PL GWARANCJA

Gwarancja obejmuje wszelkie wady produkcyjne i montażowe zgodnie z obowiązującymi przepisami. Z gwarancji wyłącza się uszkodzenia spowodowane nieadekwatnym użytkowaniem, przeciążeniem, nieprzestrzeganiem instrukcji obsługi i normalnym zużyciem. Naprawy wykonywane poza naszym serwisem technicznym powodują utratę praw gwarancyjnych. W przypadku reklamacji do zgłoszenia należy załączyć niniejszy dokument i potwierdzenie zakupu.

Więcej szczegółów i informacji dostępnych jest w ogólnych warunkach gwarancji na stronie: [www.rubi.com](http://www.rubi.com)

# RUBIMIX-9 SUPERTORQUE



## EL ΕΓΓΥΗΣΗ

Η εγγύηση καλύπτει όλα τα ελαττώματα κατασκευής ή συναρμολόγησης σύμφωνα με την ισχύουσα νομοθεσία. Η εγγύηση δεν καλύπτει δυσλειτουργίες που οφείλονται σε ακατάλληλη χρήση, υπερφόρτωση, μη τήρηση των οδηγιών λειτουργίας και φυσιολογική φθορά. Η διαχείριση από προσωπικό εκτός της επίσημης υπηρεσίας μας ακυρώνει την εγγύηση. Η αποδείξη αγοράς πρέπει να παραλαμβάνεται στο παρόν έγγραφο για τυχόν αξιώσεις.

Για περισσότερες λεπτομέρειες και πληροφορίες, συμβουλευτείτε τους γενικούς όρους εγγύησης στη διεύθυνση [www.rubi.com](http://www.rubi.com)

## ZH 保证

该保证涵盖所有制造或装配缺陷，符合现行法律。

保修范围不包括因使用不当，过载，不遵守操作说明和正常磨损而导致的故障。

除我们的官方服务以外的人员处理将使保证失效。

对于任何索赔，购买凭证必须包含在本文档中。

有关更多详细信息，请参阅[www.rubi.com](http://www.rubi.com)上的一般保证条款

## ET GARANTII

Garanti hõlmab kõiki tootmis- või montaaživigu kehtivate õigusaktide järgi. Garantii ei kata ebaõiget kasutamist, ülekoormust, kasutusjuhendite eiramist ega normaalset kulumist. Käsitlemine muu personalist kui meie ametliku teenistuse poolt tühistab garantii. Igasuguste nõuete puhul peab selle dokumendiga kaasama ostutõendi.

Üksikasjad ja lisateave on esitatud üldistes garantitingimustes aadressil [www.rubi.com](http://www.rubi.com)

## FI TAKUUK

Takuu kattaa kaikki valmistus- tai kokoonpanovirheet voimassa olevan lainsäädännön mukaisesti. Takuu ei kata virheellisesti käytössä, ylikuormituksesta, käyttöohjeiden noudattamatta jättämisestä ja normaalista kulumisesta aiheutuvia vikoja. Muun kuin valtuutetun huollon tekemät toimenpiteet aiheuttavat takuun raukeamisen. Kaikkien vaatimusten mukana on oltava ostotodistus tämän asiakirjan liisiksi.

Katsio lisätietoja ja ohjeita yleisistä takuehdosta osoitteesta [www.rubi.com](http://www.rubi.com)

## LV GARANTĪJA

Garantija attiecas uz visiem ražošanas vai montāžas defektiem saskaņā ar spēkā esošajiem tiesību aktiem. Garantija neattiecas uz darbības traucējumiem, kas radušies nepareizas lietošanas, pārslogozes, lietošanas instrukciju neievērošanas un normālas nolietošanas dēļ. Neatļauta rīcība, ko veicis personāls, kas nav mūsu oficiālais serviss, anulē garantiju. Jebkurai pretenzijai ir jāpievieno pirkuma apliecinājums.

Plašāku informāciju skatiet vispārējos garantijas nosacījumos: [www.rubi.com](http://www.rubi.com)

## HU GARANCIA

A hatályos jogszabályoknak megfelelően a garancia minden gyártási vagy összeszerelési hibára érvényes. A garancia nem terjed ki a nem megfelelő használatból vagy túlterhelésből, a kezelési utasítás betartásának elmulasztásából és a normál kopásból eredő meghibásodásokra. A hivatalos szervizintézők által végzett beavatkozás esetén a garancia érvényét veszti. A garanciális igényekhez mellékelni kell a vásárlást igazoló bizonylatot.

További részletekért és információkért olvassa az az Általános garanciális feltételeket: [www.rubi.com](http://www.rubi.com)

## CS ZÁRUKA

Záruka se vztahuje na všechny výrobní nebo montážní vady v souladu s platnými právními předpisy. Záruka se nevztahuje na poruchy způsobené nesprávným použitím, přetížením, nedodržením provozních pokynů a běžným opotřebením. Jednáni s jiným personálem než naší oficiální službou má za následek zánik záruky. Doklad o koupi musí být součástí tohoto dokumentu pro jakékoli nároky.

Další podrobnosti a informace naleznete v obecných záručních podmínkách na adrese [www.rubi.com](http://www.rubi.com)

## LT GARANTIJA

Garantija apima visus gamybos ar surinkimo defektus pagal galiojančius teisės aktus. Garantija neapima gedimų, atsiradusių dėl netinkamo naudojimo, perkrovų, naudojimo instrukcijos nesilaikymo ir įprasto nusidėvėjimo. Aptarnaujant kitiems, o ne mūsų oficialios tarnybos darbuotojams, garantija tampa negaliojanti. Esant bet kokioms pretenzijoms, prie šio dokumento turi būti pridėtas ir įsigijimo įrodymas.

Išsamesnės informacijos rasite bendrosiose garantijos sąlygose: [www.rubi.com](http://www.rubi.com)

## RO GARANȚIE

Garantia acoperă toate defectele de fabricație sau asamblare, în conformitate cu legislația în vigoare. Garantia nu acoperă defectunile cauzate de utilizarea necorespunzătoare, supraîncălzire, nerespectarea instrucțiunilor de exploatare și uzură normală. Manipularea de către alt personal decât serviciul nostru oficial va anula garanția. Dovada achiziției trebuie să fie inclusă în acest document pentru orice reclamație.

Pentru mai multe detalii și informații, consultați condițiile generale de garanție disponibile la adresa: [www.rubi.com](http://www.rubi.com)

## AR الضمان

يغطي الضمان جميع عيوب التصنيع أو التجميع وفقاً للتشريعات المعمول بها ولا يغطي الضمان الأخطاء بسبب الاستعمال غير السليم، والحمولة الزائدة، وعدم اتباع تعليمات التشغيل والتآكل والتلف الطبيعي. إن التعامل من قبل موظفين غير الموظفين في خدمتنا الرسمية يلغي الضمان. يجب تضمين دليل الشراء في هذا المستند لأية مطالبات. لمزيد من التفاصيل والمعلومات، راجع شروط الضمان العامة على: [www.rubi.com](http://www.rubi.com)

## SK ZÁRUKA

Záruka pokrýva všetky výrobné alebo montážne chyby v súlade s platnými právnymi predpismi. Záruka sa nevztahuje na poruchy spôsobené nesprávnym používaním, preťažením, nedodržením návodu na obsluhu a bežným opotrebovaním. Záruka stratí platnosť, ak so zariadením manipuloval iný personál ako personál nášho oficiálneho servisu. Na uplatnenie reklamácie musíte doložiť doklad o kúpe spolu s týmto dokumentom.

Podrobnosti a informácie nájdete vo všeobecných záručných podmienkach na stránke: [www.rubi.com](http://www.rubi.com)

## HR JAMSTVO

Jamstvo pokriva sve nedostatke u proizvodnji ili montaži u skladu s važećim propisima. Jamstvo ne pokriva kvarove prouzročene nepravilnom uporabom, preopterećenjem, nepoštivanjem uputa za uporabu i normalnim trošenjem. Radovi na stroju koje vrši osoblje koje nije naše službeno serviso osoblje poništava jamstvo. Prilikom svih pritužbi uz ovaj dokument potrebno je priložiti i dokaz o kupnji.

Više poj ednosti i informacije potražite u općim uvjetima jamstva na [www.rubi.com](http://www.rubi.com)

# RUBIMIX-9 SUPERTORQUE



## RUBI WARRANTY



ES

Por favor, registre este producto en [www.rubi.com/warranty](http://www.rubi.com/warranty) y podrá obtener una extensión de garantía gratuita de 1 años (garantía total 3 + 1 años), solo por hacerse socio del Club RUBI.

DA

Registrering af udvidet 1 års garanti for dit nye RUBI produkt på [www.rubi.com/warranty](http://www.rubi.com/warranty). Den udvidet garanti ordning på 3+1 år gælder kun ved indmeldelse i RUBI Club.

EN

Please register this product at [www.rubi.com/warranty](http://www.rubi.com/warranty) in order to obtain a 1 year free warranty extension (total warranty 3 + 1 years), only by joining the Club RUBI.

RU

Пожалуйста, зарегистрируйте эту продукцию на [www.rubi.com/warranty](http://www.rubi.com/warranty), и вы сможете бесплатно увеличить срок гарантии на 1 года (общий срок гарантии 3+1 года) для этого всего лишь нужно вступить в Клуб RUBI.

FR

Merci de bien vouloir enregistrer ce produit sur [www.rubi.com/warranty](http://www.rubi.com/warranty) afin de pouvoir bénéficier gratuitement d'une extension de garantie (Au total: 3 + 1 ans), seulement en rejoignant le Club RUBI.

TR

Lütfen almiş olduğunuz ürünü [www.rubi.com/warranty](http://www.rubi.com/warranty) adresinde kayıt ettiriniz ve Club RUBI üyelerine sağlanan ilave 1 yıl garanti uzatmasını kazanın. (Toplam garanti süresi 3 + 1 yıldır).

CA

Si us plau, registri aquest producte a [www.rubi.com/warranty](http://www.rubi.com/warranty) i podrà obtenir una extensió de garantia gratuïta de 1 anys (garantia total 3 + 1 anys), només per fer-se soci del Club RUBI.

PL

Prosimy zarejestrować ten produkt na [www.rubi.com/warranty](http://www.rubi.com/warranty) i w zamian za przystąpienie do klubu RUBI skorzystać z bezpłatnego rozszerzenia gwarancji o 1 lata (łącznie gwarancja 3 + 1 lata).

PT

Por favor, registre este produto em [www.rubi.com/warranty](http://www.rubi.com/warranty) e poderá obter uma extensão de garantia gratuita de 1 anos (garantia total 3 + 1 anos), para isso, terá apenas que fazer-se sócio do Club RUBI.

FI

Rekisteröi tämä tuote osoitteessa [www.rubi.com/warranty](http://www.rubi.com/warranty) saadaksesi ilmaisen, 1 vuoden takuupidennyksen voimaan (takuu kokonaisuuudessaan 3 + 1 vuotelta), ainostaan liittymällä Club RUBI:in.

IT

Per favore, registri il Suo prodotto sul sito web [www.rubi.com/warranty](http://www.rubi.com/warranty) e potrà ottenere un'estensione gratuita della garanzia di 1 anni (garanzia totale 3 + 1 anni), semplicemente iscrivendosi al Club RUBI.

CS

Pro prodloužení záruky o 1 roky (celkem 3 + 1 roky) zaregistrujte prosím tento výrobek na [www.rubi.com/warranty](http://www.rubi.com/warranty). Prodloužená záruka platí jen při členství v klubu Rubi (Club RUBI).

DE

Bitte registrieren Sie dieses Produkt in [www.rubi.com/warranty](http://www.rubi.com/warranty) und Sie erhalten eine Verlängerung der Garantiezeit um 1 Jahre (Garantie insgesamt dann 3 + 1 Jahre) – nur wenn Sie RUBI Club-Mitglied sind.

AR

برجاء تسجيل هذه المنتجات على الموقع [www.rubi.com/warranty](http://www.rubi.com/warranty) لتأكيد تمديد الضمان مجاناً" ثلاث سنوات اضافيه ليكون (3+1) وذلك فقط عن طريق الاشتراك و العضويه في نادي روبي

NL

Registreer dit product via [www.rubi.com/warranty](http://www.rubi.com/warranty) en u krijgt gratis een garantieverlening van 1 jaar (de totale garantie is 3+1 jaar) door lid te worden van Club RUBI.





[RUBI.COM](http://RUBI.COM)



## GERMANS BOADA S.A.

Pol. Can Rosés,  
Avda. Olimpíades 89-91, P.O.BOX 14  
08191 RUBI (Barcelona) SPAIN

T. 34 936 80 65 00  
F. 34 936 80 65 01

[info@rubi.com](mailto:info@rubi.com)



## RUBI CLUB THE ONLY APP FOR TILING PROFESSIONALS

