

Dantherm S.p.A. Via Gardesana 11, -37010- Pastrengo (VR), Italy	Dantherm S.p.A. Виа Гардесана 11, 37010 Пастренго (Верона), Италия
Dantherm Sp. z o.o. ul. Magazynowa 5A, 62-023 Gądkki, Poland	Dantherm Sp. z o.o. ул. Магазинова, 5А, 62-023 Гадки, Польша
Dantherm LLC ul. Transportnaya 22/2, 142802, STUPINO, Moscow region, Russia	ООО «Дантерм» Ул. Транспортная, 22/2, 142802, г. Ступино, Московская обл., РФ
Dantherm China LTD Unit 2B, 512 Yunchuan Rd., Shanghai, 201906, China	Dantherm China LTD Юньчуань роад, 512, строение 2В, Шанхай, 201906, Китай
Dantherm SP S.A. C/Calabozos, 6 Polígono Industrial, 28108 Alcobendas (Madrid) Spain	Dantherm SP S.A. Ц/Калабозос, 6 Полигоно Индустриал, 28108 Алкобендас (Мадрит) Испания



MASTER
CLIMATE SOLUTIONS







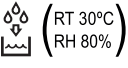

4250.138 Edition 20

USER AND MAINTENANCE BOOK	en
LIBRETTO USO E MANUTENZIONE	it
BEDIENUNGS- UND WARTUNGSANLEITUNG	de
MANUAL DE INSTRUCCIONES PARA EL USO Y MANTENIMIENTO	es
MANUEL D'UTILISATION ET DE MAINTENANCE	fr
HANDLEIDING VOOR GEBRUIK EN ONDERHOUD	nl
VEJLEDNING OM BRUG OG VEDLIGEHOLDELSE	da
INSTRUKCJA OBSŁUGI I KONSERWACJI	pl
РУКОВОДСТВО ПО ЭКСПЛУАТАЦИИ И ТЕХНИЧЕСКОМУ ОБСЛУЖИВАНИЮ	ru
PŘÍRUČKA PRO POUŽITÍ A ÚDRŽBU	cs
HASZNÁLATI ÉS KARBANTARTÁSI KÉZIKÖNYV	hu
NAUDOJIMO IR PRIEŽIŪROS KNYGELE	lt
LIETOŠANAS UN TEHNISKĀS APKOPES GRĀMATINA	lv
KASUTUS- JA HOOLDUSJUHEND	et
LIVRET DE UTILIZARE SI ÎNTREȚINERE	ro
ІНСТРУКЦІЯ З ОБСЛУГОВУВАННЯ	uk
使用和维护手册	zh

DHP 55 - DHP 55DV

**ТЕХНИЧЕСКИ ДАНИ - TECHNICKÉ ÚDAJE - TECHNISCHE DATEN - TEKNISK DATA -
 TEHNILISED ANDMED - ESPECIFICACIONES TÉCNICAS - TEKNISET TIEDOT -
 DONNÉES TECHNIQUES - TECHNICAL DATA - TEHNIČKI PODACI - MŐSZAKI ADATOK -
 DATI TECNICI - TECHNINIAI DUOMENYS - TEHNISKIE DATI - TECHNISCHE GEGEVENS
 - TEKNISKE DATA - DANE TECHNICZNE - DADOS TÉCNICOS - INFORMAII TEHNICE -
 ТЕХНИЧЕСКИЕ ДАННЫЕ - TEKNISKA DATA - TEHNIČNI PODATKI -
 TECHNICKÉ PARAMETRE - ТЕХНІЧНІ ДАНІ**

MODEL	DHP 55	DHP 55DV
	~220-240 V-B 50 Hz-Гц 790 W-Вт 4,2 A	~220-240 V-B 50 Hz-Гц 790 W-Вт 4,2 A ~110-120 V-B 50 Hz-Гц 810 W-Вт 8,4 A
 (RT 30°C RH 80%)	45,9 l/24h-л/24ч	45,9 l/24h-л/24ч
	340 m ³ /h-м ³ /ч	340 m ³ /h-м ³ /ч
	R290 0,15 kg-кг	R290 0,15 kg-кг
	5÷35°C	5÷35°C
	20÷90%	20÷90%
	≤52 dB-дБ	≤52 dB-дБ
	47 kg-кг	58 kg-кг
CO ₂ Eq	0,0005	0,0005
GWP	3	3

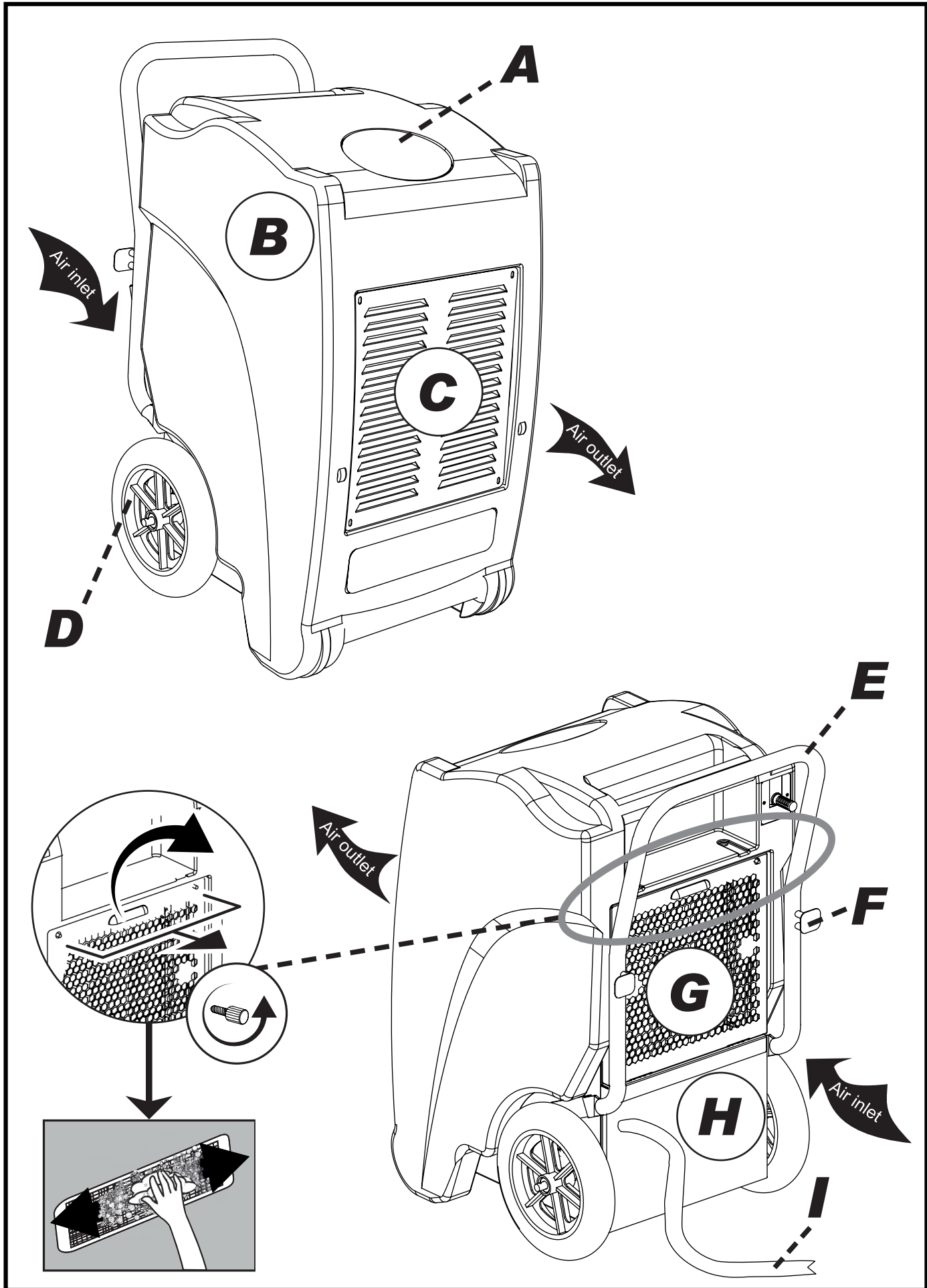

Fig. 1

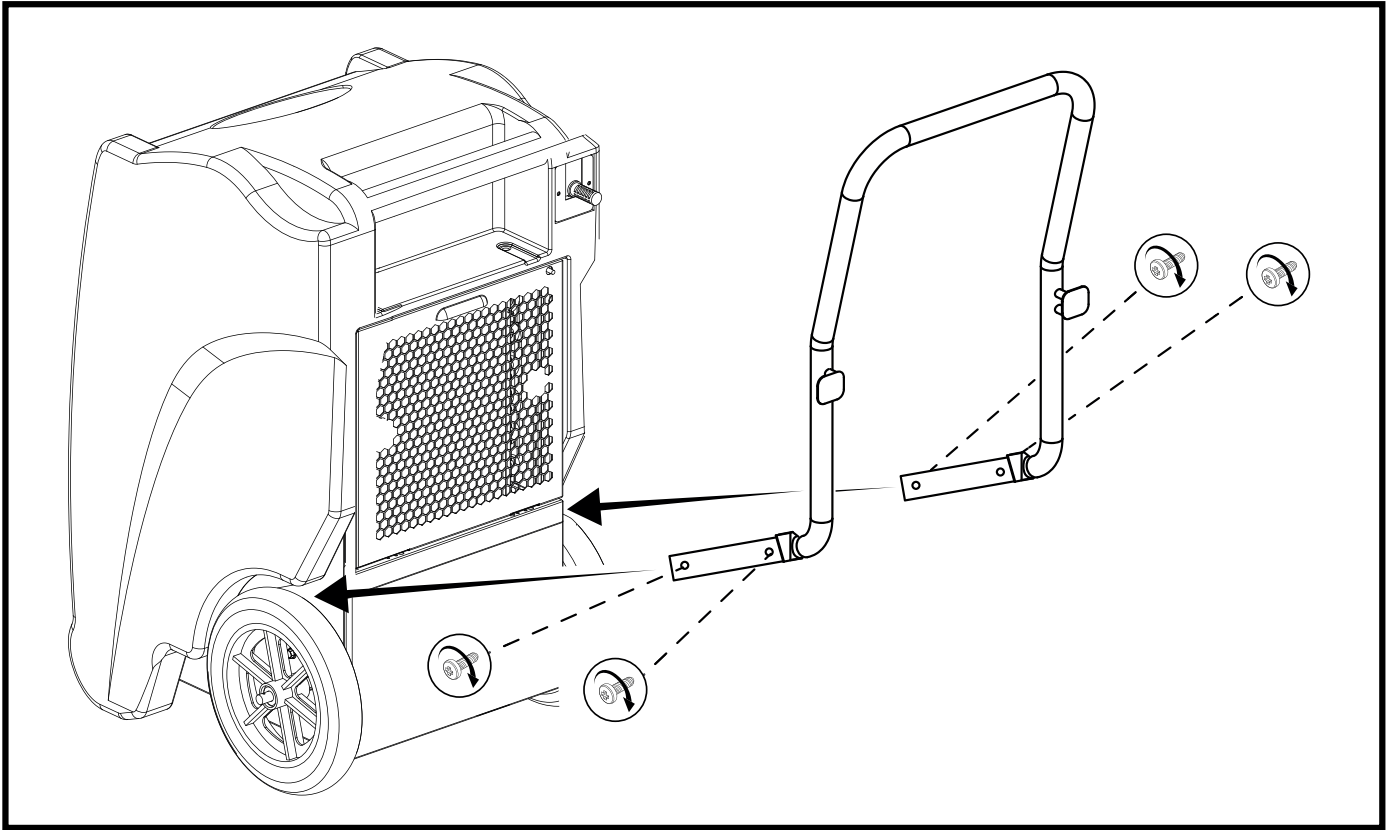

Fig. 1

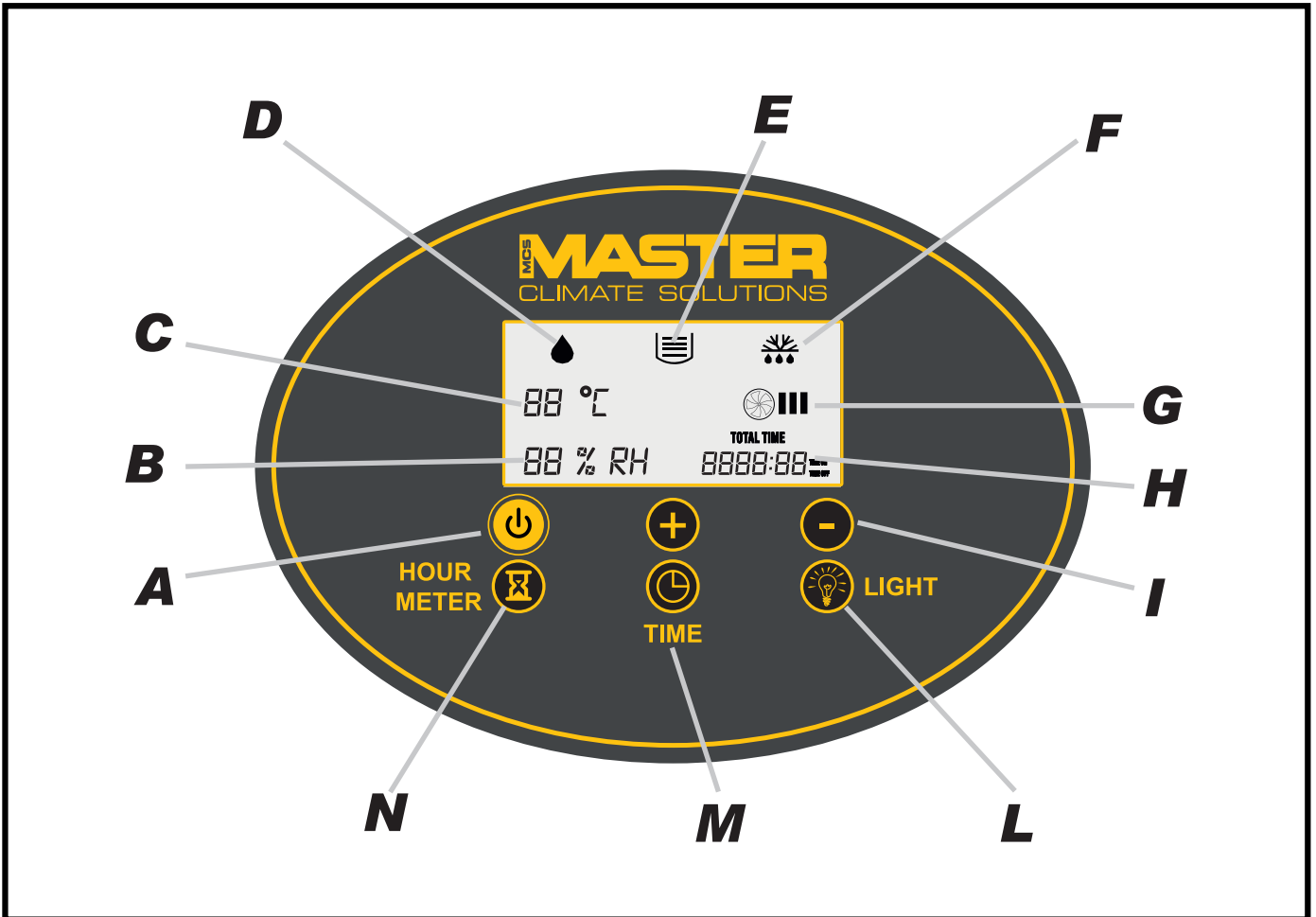

Fig. 2

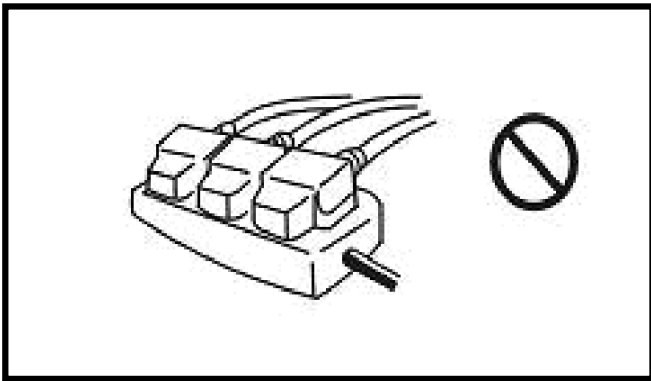

Fig. 3

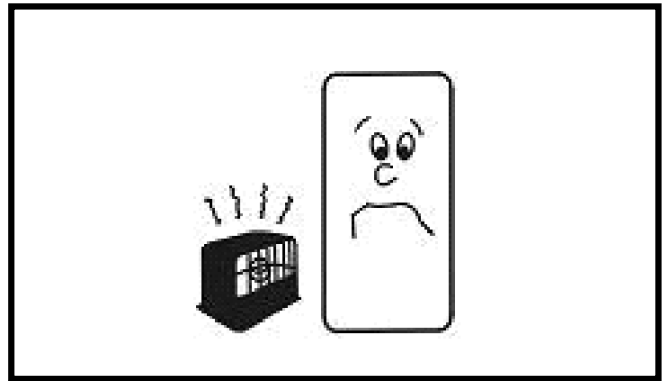

Fig. 4

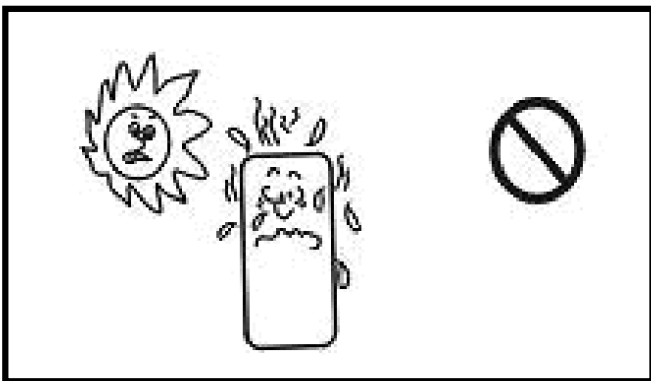

Fig. 5

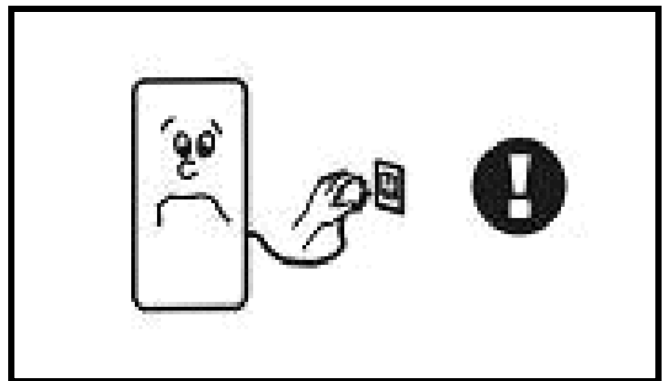

Fig. 6

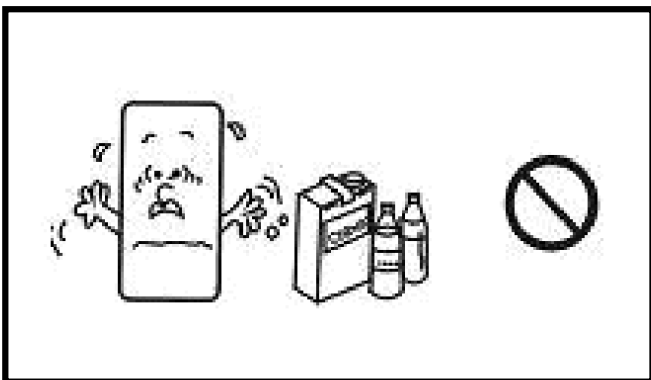

Fig. 7

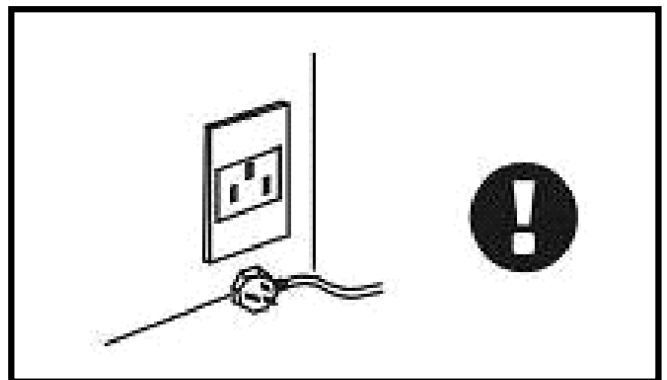

Fig. 8

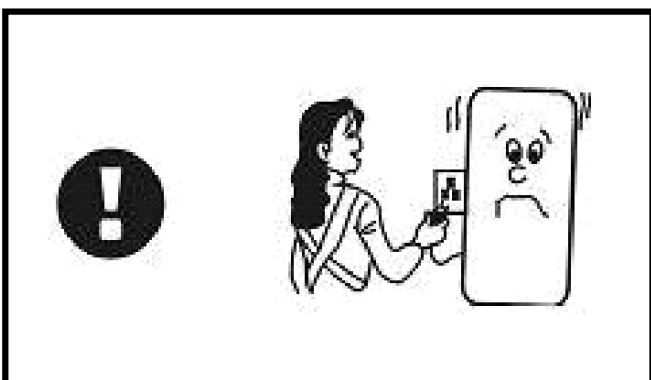

Fig. 9

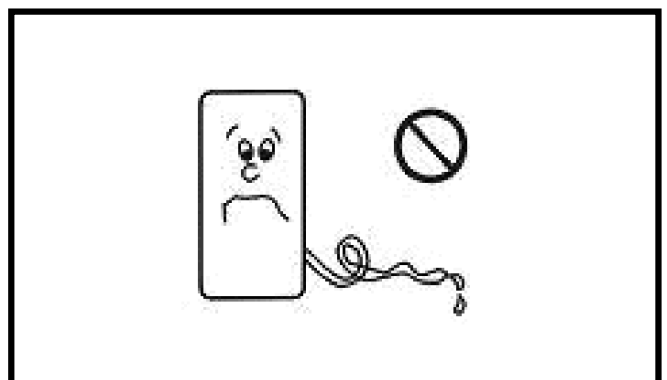

Fig. 10

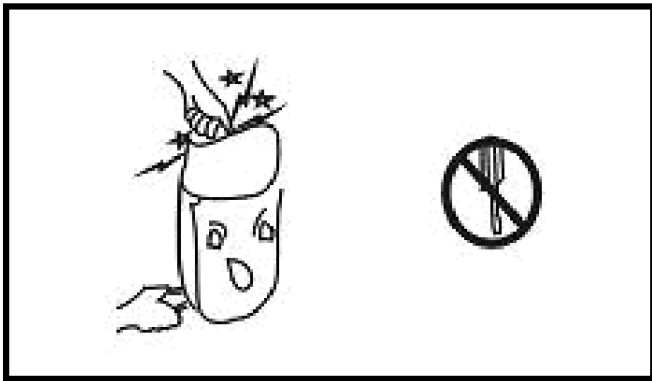

Fig. 11

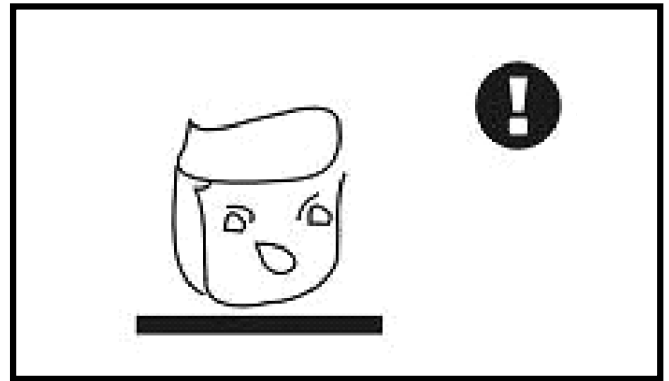

Fig. 12

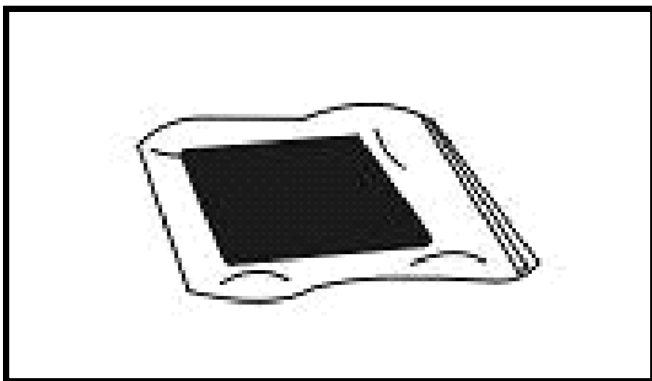

Fig. 13

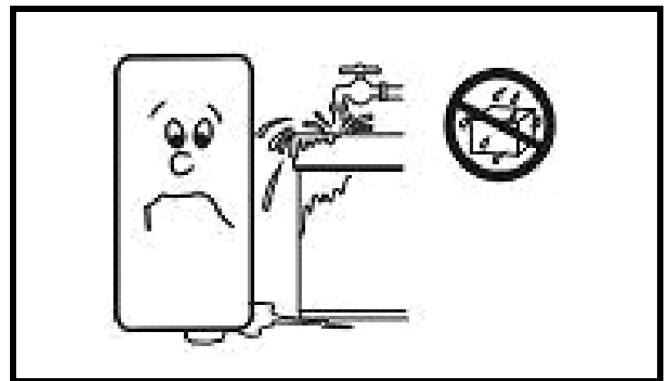

Fig. 14

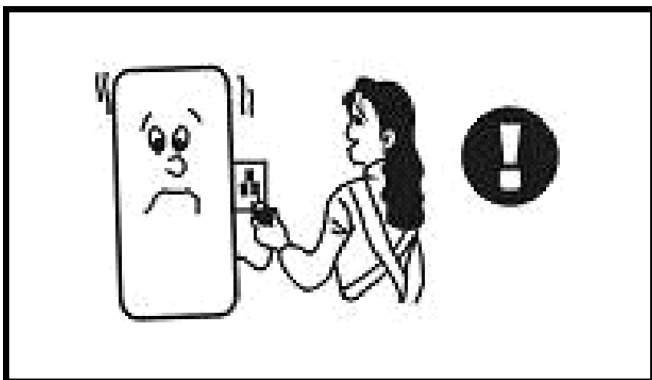

Fig. 15

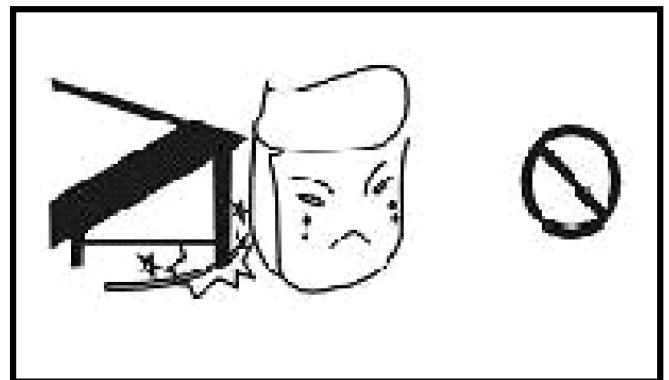

Fig. 16

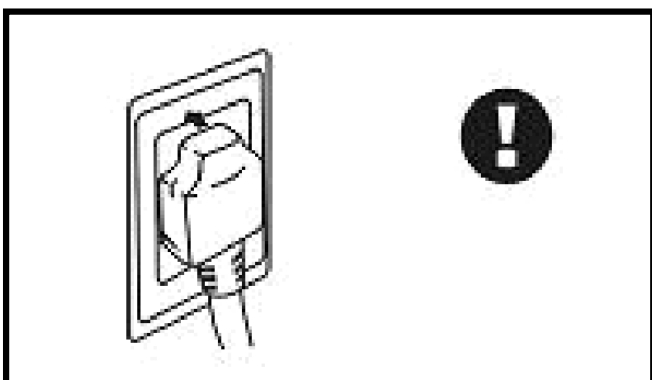

Fig. 17

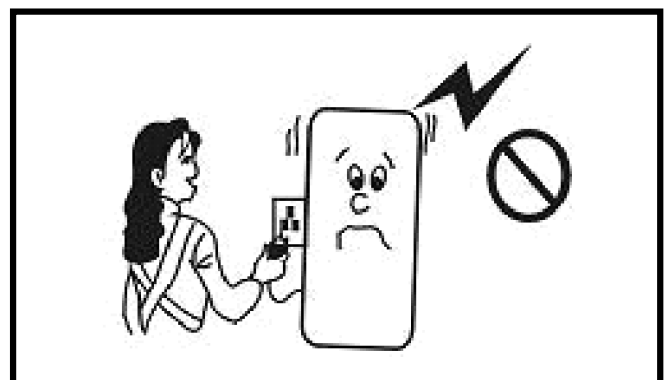

Fig. 18

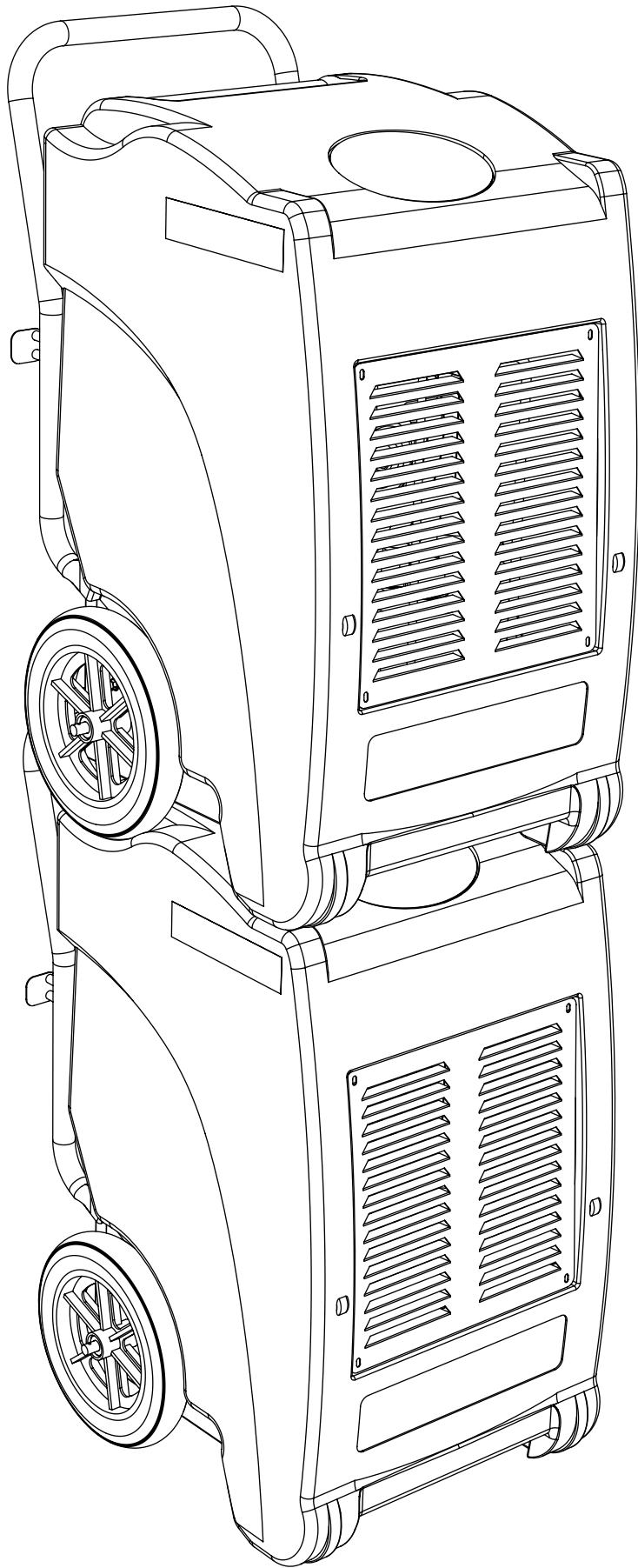

Fig. 19

1...	BEFORE USE
2...	CONSTRUCTION
3...	OPERATION
4...	MAINTENANCE AND SAFETY
5...	NOTICES ABOUT UNIT OPERATION
6...	ELIMINATION DE DÉTÉRIORATIONS

PLEASE TAKE TIME TO READ THIS MANUAL CAREFULLY BEFORE USE AND SAVE IT FOR FUTURE REFERENCE.

**►► 1. BEFORE USE
CAUTION!**



These symbols on your device mean:

- This appliance is filled with Propane gas R290. Follow strictly the manufacturer's instruction concerning use and repairs!
- Before using the machine, read carefully the entire instruction manual.
- Do not install, operate or store the device in a room smaller than 4m².

GENERAL CAUTIONS

- FOR INDOOR USE ONLY.
- Do not use in cabinet, closet, boats, caravans or similar locations.
- Do not use the unit in swimming pools, washrooms or similar wet areas.
- Leave the unit to stand for 12hours before connecting to the mains supply after transport or when it has been tilted (ex. During cleaning).
- Only use the unit in the upright position on a flat level surface (even during transport!) and at least 50cm from any objects.
- Do not use the unit in a potentially explosive environment containing combustible liquids, gases or dusts.
- Do not use the appliance in the vicinity of flammable or explosive substances or fuels. Never use any paint, cleaning sprays, anti-insect sprays or similar near the unit; this could deform the plastic or cause electrical damage.
- Ensure that there is at least 50cm between the sides of the appliance and any flammable, heating materials.
- Do not place objects on the unit or restrict air inlet/outlet.
- Avoid the unit from splash.
- Closely supervise any children and pets when the unit is in use.
- CHILDREN SHALL NOT PLAY WITH APPLIANCE.
- Cleaning and user maintenance shall not be made by children without supervision.
- Switch off and unplug the unit when not in use.

- Never leave a functioning device unsupervised.
- Do not pull the unit along by the cord.
- Avoid over-twisting, -coiling, -pulling the power cord, never use nylon or iron wire to tide the power cord.
- Make sure that the plug and socket remain visible and accessible at all the time.
- Do not use extension cords.
- Never reach to retrieve the unit if it has fallen in water. In such case, immediately pull the plug. Have the unit checked before using it again.
- The appliance shall be installed in accordance with national wiring regulations.
- Do not exceed the recommended room size for max. efficiency.
- Close the doors and windows.
- Keep curtains or blinds closed during the sunniest hours of the day.
- Keep filters clean.
- Do not turn on the appliance if you have discovered damage to the appliance, cord or plug, if the appliance is malfunctioning or if there are signs of any other defect. Return the complete product to the vendor or to a certified electrician for inspection and/or repair. Always ask for original parts. The appliance (incl. cord and plug) may only be opened and/or repaired by properly authorized and qualified persons.
- Suggest to send the unit for professional maintenance periodically.
- ONLY A LICENSED PROFESSIONAL IS ALLOWED TO DISMANTLE OR MODIFY THE APPLIANCE.
- THE MACHINE IS TO BE USED ONLY FOR ITS PRESCRIBED PURPOSE. ANY OTHER USE IS DEEMED TO BE A CASE OF MISUSE. THE USER/OPERATOR, NOT THE MANUFACTUER WILL BE LIABLE FOR ANY DAMAGE OR INJURIES OF ANY KIND CAUSED AS A RESULT OF THIS.
- Always keep the unit in vertical position.
- Keep all foreign objects away from the air intake or output openings.
- The mains supply must conform to the specification shown on the rating plate at the back of the unit.
- If the supply cord is damaged, it must be replaced by an approved service representative or a similar qualified person in order to avoid a hazard.
- Never use the plug to start and stop the unit. Always use switch on the control panel.
- Before moving the unit, first switch off, then unplug and empty the water tank.
- Don't use bug sprays or other flammable cleaners on the unit.
- Never pour or spray water over the unit.

► THIS APPLIANCE IS NOT INTENDED FOR USE BY PERSONS (INCLUDING CHILDREN) WITH REDUCED PHYSICAL, SENSORY OR MENTAL CAPABILITIES, OR LACK OF EXPERIENCE AND KNOWLEDGE, UNLESS THEY HAVE BEEN GIVEN SUPERVISION OR INSTRUCTION CONCERNING USE OF THE APPLIANCE BY A PERSON RESPONSIBLE FOR THEIR SAFETY. CHILDREN SHOULD BE SUPERVISED TO ENSURE THAT THEY DO NOT PLAY WITH APPLIANCE.

- Please do not cut off the power by pulling the wire.
- Please do not plug or unplug to startup or shut off the unit.
- Please be careful when moving the unit, do not mangle the wire.
- Please do not put fingers or sticks into the grid.
- Please prohibit child to climb, stand or sit on the unit.
- Please unplug the unit before cleaning or maintenance.

►► SAFETY RELATING TO REFRIGERANT R290:

- Read these warnings carefully.
- This appliance contains the refrigerant R290. R290 is a refrigerant that complies with the relevant European Directives. Never perforate the refrigerant circuit. R290 is flammable (GWP3)!
- Do not use means to accelerate the defrosting process or to clean, other than those recommended by the manufacturer.
- The appliance shall be stored in a room without continuously operating ignition sources (for example: open flames, an operating gas appliance or an operating electric heater).
- Do not pierce or burn any of the components of the cooling circuit of the unit. Do not set light to the unit.
- The appliance shall be stored so as to prevent mechanical damage from occurring.
- Appliance should be installed, operated and stored in a room with a floor area larger than 4m².
- Be aware that the refrigerants may not contain an odour, which means you cannot smell leaks.
- Compliance with national gas regulations shall be observed.
- Keep ventilation openings clear of obstruction.
- A warning that the appliance shall be stored in a well-ventilated area where the room size corresponds to the room area as specified for operation.
- Any person who is involved with working on or breaking into a refrigerant circuit should hold a current valid certificate from an industry-accredited assessment authority, which authorizes their competence to handle refrigerants safely in accordance with an industry recognized assessment specification.
- Servicing shall only be performed on the grounds as recommended by the equipment manufacturer. Maintenance and repair requiring the assistance of other skilled personnel shall be carried out under the supervision of the person competent in the use of flammable refrigerants.

NOTICE: WE SUGGEST THAT ANY REPAIRS SHOULD BE EXECUTED BY PROFESSIONAL SERVICEMEN

- Please make sure the unit is grounded.

- Please do not use unit in airproof conditions.
- Please follow the instructions thoroughly.

PRODUCT INTRODUCTION

Dehumidifiers can reduce air humidity in room and thus make people live comfortably and goods stored properly. Due to their neat appearance, compact configuration, high quality and easy operation, our dehumidifiers are widely used in research institutions, industry, transportation, medical centers, measuring institutions, stores, underground constructions, computer rooms, archives, warehouses, bathrooms, etc. Keeping apparatus, meters, computers, communication equipments, drugs and files away from moisture, eroding, and mildew.

►► 2. DESCRIPTION

Dehumidifier PIC. 1

- A. Control panel (display).
- B. Cover.
- C. Air outlet grille.
- D. Wheels.
- E. Transport handle. The handle must be installed by tightening the screws located on the side of the dehumidifier (Pic. 1).
- F. Cord reel hooks.
- G. Air inlet grille (contains the air filter which must be cleaned periodically. For cleaning remove the screws and remove the filter panel, clean the filter with low pressure air).
- H. Compartment for the drain pump or water recovery tank (optional tank).
- I. Drain pipe.

►► 3. CONTROL PANEL AND DISPLAY

The control panel (Pic. 2) is located on the front of the dehumidifier and includes the following icons and buttons:

- 3.1. "ON/OFF" button (A Pic. 2): This button is used to switch the dehumidifier on or off.
- 3.2. RELATIVE HUMIDITY (B Pic. 2): The indicated value is the relative humidity in the room. When the desired humidity value is set, the reference value will be shown on the display for a few seconds.
- 3.3. ROOM TEMPERATURE (C Pic. 2): The indicated value is the temperature in the room.
- 3.4. DROP ICON (D Pic. 2): The "DROP" icon indicates when the dehumidifier is operating. When the "DROP" icon lights up on the display, it means that the dehumidifier is dehumidifying. If the "DROP" icon flashes on the display, it means that the humidity in the room is lower than the humidity set on the display and the dehumidifier, only the ventilation function will work.
- 3.5. WATER DRAIN ICON (with acoustic signal) (E Pic. 2): The "WATER DRAIN" icon (Error E4) indicates that the drain pump is blocked. If the water recovery tank (OPTIONAL) is used instead of the drain pump, it means that the tank is full and must be drained manually.
- 3.6. DEFROST ICON (F Pic. 2): The "DEFROST" icon indicates when the dehumidifier is defrosting (in this stage, ventilation is stopped).
- 3.7. VENTILATION ICON (G Pic. 2): The "VENTILATION" icon indicates when the dehumidifier is in ventilation mode.
- 3.8. TIMER (H Pic. 2): Displays the time (when the delayed switch-on or switch-off mode is set, the reference time for the desired setting is displayed for a few seconds).
- 3.9. "+" / "-" BUTTONS (I Pic. 2): These buttons are used to select the desired relative humidity in the room (by lowering this value, the dehumidifier will increase performance).
- 3.10. "LIGHT" BUTTONS (L Pic. 2): This button is used to turn on the display light for a few seconds, when the dehumidifier is on.

▶ 3.11. "TIME" BUTTONS (M Pic. 2): This button is used to activate or disable the delayed switch-on or switch-off mode.
 -Delayed switch-on: With the dehumidifier switched off, press the "TIME" button, then press the "+" / "-" buttons until the desired switch-on time is displayed.

-Delayed switch-off: With the dehumidifier switched on, press the "TIME" button, then press the "+" / "-" buttons until the desired switch-off time is displayed.

▶ 3.12. "HOUR METER" BUTTONS (N Pic. 2): This button is used to set the clock. Press the "HOUR METER" button and then use the "+" / "-" buttons to set the correct time.

NOTE: Pressing and holding the button in question for a few seconds displays the total operating hours of the dehumidifier.

SWITCH-ON

IMPORTANT: The dual voltage models (...DV) set the correct voltage automatically.

In order to switch on the dehumidifier, it must have remained in a vertical position (normal use position) for at least 12 hours. Failure to comply with this rule may cause irreparable damage to the dehumidifier.

▶ Follow all the safety instructions.

▶ Connect the power plug to the mains (SEE VOLTAGE IN "TECHNICAL DATA TABLE").

▶ Press the "ON/OFF" button.

▶ Using the "+" / "-" buttons, select the desired relative humidity in the room. If you wish to operate the dehumidifier continuously, lower the relative humidity value to the lower limit, the display will show the indication "CO". When the "DROP" icon lights up on the display, it means that the dehumidifier is dehumidifying. If the "DROP" icon flashes on the display, it means that the humidity in the room is lower than the humidity set on the display and the dehumidifier, only the ventilation function will work.

SWITCH-OFF

▶ Press the "ON/OFF" button.

▶ Disconnect the supply plug from the power mains.

WARNINGS

If the humidity set is higher than the current humidity, the dehumidifier will not start working.

If the water drain pump is blocked or the tank is full, the "WATER DRAIN" icon will light up. In the meanwhile, the compressor and the fan power supply will switch off automatically and the system will emit the acoustic signal every 5 minutes, until it is reset.

Before switching the dehumidifier off, wait at least 3 minutes. After switching it off, wait at least 3 minutes before switching it on again.

During operation, in the event of low room temperatures, the dehumidifier will automatically check the circuit temperature for defrosting. During defrosting, the indicator on the display switches on automatically, the compressor works, but the fan turns off automatically.

The display and control panel show and allow you to set the desired humidity from 30% to 90%.

If the dehumidifier is not used for a long time, disconnect the power plug from the power supply.

WATER DRAIN PIPE

The dehumidifier is equipped with a drain pump and a pipe for water drainage. The drainage pump and the pipe automatically drain the water collected from the dehumidification process. The drainage pipe allows is used to convey the waste water where required.

CAUTION: Make sure you have positioned the drain pipe correctly in a place suitable for collecting water before operating the dehumidifier [Pressure generated by the pump: water column 3 m - H₂O] (avoid blocking, crushing, etc. the piping).

CAUTION: The drain pump is activated automatically; make sure you have positioned the drain pipe correctly.

STORAGE

(Pic. 19)

The dehumidifier has been designed with specific shapes of the upper part of the cover which allow you to place a second dehumidifier on top. Make sure to perform the stacking operation in complete safety.

CAUTION: Do not stack more than one dehumidifier.

▶▶ 4. MAINTENANCE AND SAFETY

▶ FIG. 3

Do not use any relay, prolonged wire or adaptor. Otherwise, it might result in fire, radiation, or an electric shock.

▶ FIG. 4

Do not put the unit nearby stove or heater. Otherwise parts of unit might melt down or even catch fire.

▶ FIG. 5

Do not use the unit in the direct sunshine, wind or rain. (only for indoor usage)

▶ FIG. 6

In case of any other problems (for example smell of scorch), please shut off the unit and unplug it. Otherwise, it might result in fire, electric shock or other malfunctions.

▶ FIG. 7

Do not use the unit in places easily affected by chemicals. Strong chemicals might damage the unit and cause the leakage.

▶ FIG. 8

Please unplug the unit when not used for a long time.

▶ FIG. 9

When cleaning, shut off and unplug the unit. Otherwise, it might result in an electric shock.

▶ FIG. 10

When draining continuously, put the drainer for smooth drainage. If the ambient temperature is as low as freezing, do not drain continuously.

▶ FIG. 11

Do not repair or disconnect the unit yourself. Otherwise it might result in fire or an electric shock.

▶ FIG. 12

Put the unit stably. If the unit turns over, the water will flow out from the tank and damage the objects nearby. Moreover, because of the damage, it might result in fire or an electric shock

▶ FIG. 13

Make the filter more durable. When off for a long time, seal the filter in a plastic bag.

▶ FIG. 14

Do not use the unit near water. The unit might be damaged when soaked in water, so as to result in fire or electric shock.

▶ FIG. 15

Use the standard electric source of ~220-240V / 50Hz [Model ...DV (~110-120V / 50Hz) / (~220-240V / 50Hz)]. Otherwise it might result in fire or electric shock.

▶ FIG. 16

Do not damage the wire. Do not put anything heavy on the wire or heat or pull the wire. Otherwise it might result in fire of an electric shock.

▶ FIG. 17

Clean the dirt on the plug and fix it tightly. If the plug is not fixed tightly, it might cause an electric shock.

▶ FIG. 18

Do not regard the plug as a switch. Otherwise it might result in fire or an electric shock.

▶▶ **5. NOTICES ABOUT UNIT OPERATION**

▶ When moving the unit, do not tilt over 45° to avoid any damaging of the compressor.

▶ The unit should be operated between 5°~32°.

▶ When dehumidifying, because of the heat resulted from the running compressor, the indoor temperature will rise by 1°~3°. Such a reaction should be considered as normal.

▶ When indoor temperature is below 10°, and the ambient absolute humidity is quite low, it is unnecessary to use the machine.

▶ Air inlet and air outlet should be at least 10cm away from the wall.

▶ Try to keep the room closed to enhance the dehumidification effect.

▶ Too much dirt on the filter affects dehumidification, may even result in malfunctioning of it, thus it should be cleaned at least once a month. If there is a great amount of powder in the air, the filter must be cleaned once a week, or even every day. Pull the front panel out and clean the filter. If necessary, you may slightly knock all over the filter, use a vacuum cleaner to remove bigger pieces of dirt or even wash the filter in warm clean water (≤40% with some neutral detergents) and then dry it.

▶▶ **6. TROUBLE-SHOOTING****UNIT DOES NOT WORK**▶ **Analysis**

1. Power cut
2. Switch off
3. Unplugged
4. Fuse melted
5. Tank full

▶ **Solution**

1. Power on
2. Switch on
3. Plug on

4. Exchange fuse

5. Empty the tank and replace it

DEHUMIDIFIES IN INADEQUATELY▶ **Analysis**

1. Filter choked by dirt
2. Some barrier in air inlet or outlet
3. Door or windows open
4. Refrigerant leakage

▶ **Solution**

1. Clean the filter
2. Remove the barrier
3. Close the door and windows and seclude from the sunshine
4. Contact the manufacturer or seller

WATER LEAKAGE▶ **Analysis**

1. The unit is inclined
2. Drainer choked

▶ **Solution**

1. Adjust the unit to be stable
2. Pull out the panel and remove the barrier

STRANGE NOISE▶ **Analysis**

1. Until instable
2. Filter choked

▶ **Solution**

1. Place the unit stably
2. Clean the filter

▶ When above malfunctions occur and they could not be removed, please contact the supplier or seller, do not disassemble the machine yourself.

▶ When the unit starts or stops running, it makes certain noises of refrigerating circulation, which should not be considered as a malfunction.

▶ Hot air coming from the air outlet is normal.

ERROR CODES

The system automatically analyses the possible errors that may occur (see display):

ERROR CODE E1

No refrigerant.

ERROR CODE E2

Temperature sensor failure.

ERROR CODE E3

Humidity sensor failure.

ERROR CODE E4

Full water tank.

ERROR CODE E5

The sensor that checks for correct defrosting is faulty.

INDICE

1...	PRIMA DI UTILIZZARE IL DEUMIDIFICATORE
2...	DESCRIZIONE
3...	SERVIZIO
4...	MANUTENZIONE E SICUREZZA
5...	INFORMAZIONI SUL LAVORO DEL DEUMIDIFICATORE
6...	ELIMINAZIONE DEI GUASTI

PRIMA DI UTILIZZARE IL DEUMIDIFICATORE LEGGERE ATTENTAMENTE IL MANUALE E CONSERVARLO PER POTERLO CONSULTARE IN FUTURO.

►► 1. PRIMA DI UTILIZZARE IL DEUMIDIFICATORE ATTENZIONE:



I simboli collocati sull'apparecchiatura hanno il seguente significato:

- Dispositivo riempito con propano R290. Rispettare sempre le indicazioni del fabbricante in merito all'uso e alle riparazioni dell'apparecchiatura!
- Prima di avviare l'apparecchiatura, leggere attentamente le istruzioni per l'uso.
- Non installare, utilizzare né conservare l'apparecchiatura in un locale caratterizzato da una superficie inferiore a 4m².

PRINCIPI DI SICUREZZA GENERALI

- **SOLTANTO PER USO IN AMBIENTI CHIUSI.**
- Non utilizzare il dispositivo in cucine a incasso, armadi, su imbarcazioni, a bordo di camper o in altri spazi chiusi analoghi.
- Non usare il dispositivo in prossimità di piscine, bagni o altri locali umidi.
- Attendere 12 ore prima di collegare il dispositivo all'alimentazione dopo il trasporto o in caso di inclinazione (ad es. durante le operazioni di pulizia).
- Collocare il dispositivo in posizione verticale, su una superficie piana (anche durante il trasporto!), a una distanza di almeno 50 cm dagli altri oggetti.
- Non usare il dispositivo in atmosfere potenzialmente esplosive, contenenti liquidi infiammabili, gas o polveri.
- Non usare il dispositivo in prossimità di sostanze infiammabili o esplosive, né in prossimità di combustibili. Non nebulizzare, nelle vicinanze del dispositivo, vernici, prodotti detergenti, insetticidi né altri prodotti analoghi, poiché ciò potrà comportare la deformazione degli elementi in plastica o il danneggiamento dell'impianto elettrico.
- Lasciare almeno 50 cm di spazio libero tra i lati dell'apparecchiatura e i materiali infiammabili, soggetti a riscaldamento.
- Non collocare oggetti sull'apparecchiatura né ostruire l'ingresso e l'uscita dell'aria.
- Proteggere il dispositivo dagli schizzi.
- Sorvegliare i bambini e gli animali domestici qualora si trovino nei pressi del dispositivo in funzione.
- **NON PERMETTERE AI BAMBINI DI GIOCARE CON IL DISPOSITIVO.**
- I bambini non potranno occuparsi della pulizia né della manutenzione del dispositivo senza la supervisione di un adulto.

- Spegnerne il dispositivo e staccarlo dall'alimentazione quando non viene utilizzato.
- Non lasciare il dispositivo in funzione senza supervisione.
- Non tirare il dispositivo per mezzo del cavo di alimentazione.
- Evitare la torsione eccessiva, l'avvolgimento e la trazione del cavo di alimentazione. Non legare il cavo con filo di nylon o di acciaio.
- Fare attenzione affinché la spina e la presa si trovino in un luogo visibile e facilmente accessibile.
- Non usare prolunghe.
- Non toccare l'apparecchiatura qualora sia caduta in acqua. In questo caso, per prima cosa, occorrerà staccare il cavo di alimentazione. Prima di riutilizzare il dispositivo, controllare il suo stato.
- L'apparecchiatura dovrà essere collegata in conformità con le leggi nazionali e con le norme elettriche.
- Non superare le dimensioni massime indicate del locale per il massimo rendimento del dispositivo.
- Chiudere porte e finestre.
- In caso di forte esposizione ai raggi solari, tirare le tende o abbassare gli avvolgibili dell'ambiente di lavoro.
- Fare attenzione alla pulizia dei filtri.
- Non avviare il dispositivo, qualora il cavo di alimentazione o la presa siano danneggiati. Qualora il dispositivo funzioni in modo non conforme o vi siano sintomi di altri problemi, far intervenire l'assistenza tecnica o il rivenditore in possesso di qualifiche adeguate ai fini del controllo e/o della riparazione. Usare solo i pezzi di ricambio originali. L'apparecchiatura (compresi il cavo di alimentazione e la spina) potranno essere smontati e/o riparati esclusivamente da personale autorizzato e adeguatamente qualificato.
- Si consiglia l'esecuzione periodica della revisione di controllo del dispositivo.
- **L'APPARECCHIATURA POTRÀ ESSERE SMONTATA O MODIFICATA UNICAMENTE DA UN MANUTENTORE QUALIFICATO.**
- **L'APPARECCHIATURA PUÒ ESSERE UTILIZZATA SOLO IN MODO CONFORME ALLA DESTINAZIONE. L'USO CON ALTRE FINALITÀ SARÀ TRATTATO COME UN USO NON CONFORME. IN CASO DI DANNI O LESIONI DOVUTE A TALE PROCEDIMENTO, IL SOGGETTO RITENUTO RESPONSABILE SARÀ L'UTENTE E NON IL FABBRICANTE DEL DISPOSITIVO.**
- Il dispositivo deve essere utilizzato in posizione verticale.
- Tenere lontano da tutti i fori di entrata ed uscita dell'aria, ogni corpo estraneo.
- L'alimentazione elettrica deve essere conforme alla specifica del targhetta dati del deumidificatore.
- Se il cavo di alimentazione dovesse essere guasto, deve essere subito sostituito dal personale autorizzato, per evitare il pericolo.
- Non si deve usare la spina elettrica per accendere o spegnere l'impianto. Bisogna sempre usare il pulsante sul pannello comando.
- Prima di spostare l'unità, spegnere il deumidificatore e in caso, seguito svuotare il serbatoio dell'acqua.

► Non usare l'aerosol insetticida oppure altri detergenti infiammabili.

► E vietato di spruzzare o bagnare il dispositivo.

► IL PRESENTE DISPOSITIVO NON È DESTINATO ALL'UTILIZZO DA PARTE DELLE PERSONE (COMPRESI BAMBINI), CON CAPACITÀ FISICHE, SENSORIALI O MENTALI LIMITATE, OPPURE DA PERSONE INESPERTE, SENZA UN CORSO DI FORMAZIONE DA PARTE DI UNA PERSONA RESPONSABILE DELLA LORO SICUREZZA. SI PREGA DI FARE ATTENZIONE A NON FAR GIOCARE I BAMBINI CON IL DISPOSITIVO.

► Non spegnere l'alimentazione tirando il filo d'alimentazione.

► Non accendere o spegnere il dispositivo inserendo o togliendo la spina elettrica dalla presa di alimentazione.

► Spostare il dispositivo con la cautela, per non guastare il cavo di alimentazione

► Non inserire le dita o altre cose nella griglia.

► Non lasciare i bambini sedersi o salire sul dispositivo.

► Prima di fare la manutenzione o qualche riparazione dell'impianto, togliere l'alimentazione.

► **NORME DI SICUREZZA RELATIVE ALL'AGENTE REFRIGERANTE R290**

► Leggere attentamente le seguenti avvertenze.

► L'apparecchiatura contiene l'agente refrigerante R290. L'agente refrigerante R290 è conforme alle Direttive vigenti dell'Unione Europea. Non forare l'impianto di raffreddamento. L'agente refrigerante R290 è una sostanza facilmente infiammabile (GWP3)!

► Non usare dispositivi né agenti per l'accelerazione dello sbrinamento o per la pulizia diversi da quelli consigliati dal fabbricante.

► Conservare il dispositivo in un ambiente chiuso, privo di fonti di ignizione fisse (ad es. fiamme libere, dispositivi a gas in funzione, resistenze elettriche in funzione).

► Non forare né scaldare gli elementi dell'impianto refrigerante dell'apparecchiatura. Non dirigere la luce direttamente sul dispositivo.

► Conservare il dispositivo in modo tale che non subisca danneggiamenti meccanici.

► L'apparecchiatura dovrà essere installata, utilizzata e conservata in un locale caratterizzato da una superficie del pavimento superiore a 4m².

► L'agente refrigerante può essere inodore. Ciò rende più difficile l'individuazione di eventuali perdite.

► Rispettare le norme e le leggi nazionali relative ai combustibili gassosi.

► Non ostruire i fori di ventilazione.

► Conservare il dispositivo in un locale ben ventilato, caratterizzato da dimensioni adeguate alla specifica tecnica del prodotto.

► Ogni soggetto impegnato nell'uso o nella riparazione dell'impianto refrigerante dovrà essere in possesso di un valido certificato rilasciato da un'entità tecnica competente, a conferma delle competenze di tale soggetto nel campo dell'uso sicuro degli agenti refrigeranti, nel rispetto delle norme e delle leggi vigenti.

► Le operazioni di servizio andranno eseguite unicamente nel rispetto delle indicazioni del fabbricante dell'apparecchiatura. Le attività di uso e riparazioni che richiedono la presenza di personale di servizio qualificato andranno eseguite sotto la supervisione di un soggetto con competenze adeguate nell'ambito dell'uso degli agenti refrigeranti infiammabili.

AVVERTENZE: TUTTE LE RIPARAZIONI DEVONO ESSER FATTE DAL PERSONALE AUTORIZZATO

► Assicurarsi che l'impianto sia messo a terra.

► Non usare l'impianto nei locali ermetici.

► Rispettare tutti i consigli della presente istruzione di uso.

DESCRIZIONE DEL PRODOTTO

Deumidificatore può abbassare l'umidità dell'aria nei locali, aumentando il comfort della gente e le condizioni della conservazione dei prodotti. Grazie all'aspetto elegante, costruzione compatta, alta qualità e facilità dell'uso, questo deumidificatore è usato negli istituti di ricerca, industria, trasporto, centri medicali, istituzioni di misura, negozi, costruzioni sotterranee, sale di computer, archivi, depositi, sale da bagno etc. Proteggendo l'attrezzatura, computer, attrezzatura di misura, attrezzatura di comunicazione, farmaci ed archivi contro l'umidità, corrosione e muffa.

►► **2. DESCRIZIONE**

Deumidificatore FIG. 1

A. Pannello di comando (display).

B. Cover.

C. Griglia di uscita dell'aria.

D. Ruote.

E. Maniglia per la movimentazione. La maniglia va installata avvitando le viti posizionate sul fianco del deumidificatore (Fig. 1).

F. Ganci avvolgicavo.

G. Griglia di ingresso dell'aria (contiene il filtro dell'aria che va pulito periodicamente. Per la pulizia rimuove le viti ed estrarre il pannello filtrante, pulire il filtro con aria a bassa pressione).

H. Vano della pompa scarico o del serbatoio di recupero dell'acqua (serbatoio optional).

I. Tubazione di scarico.

►► **3. PANNELLO COMANDI E DISPLAY**

Il pannello comandi (Fig. 2) è ubicato nella parte frontale del deumidificatore e comprende le seguenti icone e pulsanti:

► 3.1. PULSANTE "ON/OFF" (A Fig. 2): Questo pulsante permette di accendere o spegnere il deumidificatore.

► 3.2. UMIDITÀ RELATIVA (B Fig. 2): Il valore indicato è l'umidità relativa presente in ambiente. Nel momento che si va ad impostare l'umidità desiderata, sul display verrà visualizzato per alcuni secondi il valore di riferimento.

► 3.3. TEMPERATURA AMBIENTE (C Fig. 2): Il valore indicato è la temperatura presente in ambiente.

► 3.4. ICONA GOCCIA (D Fig. 2): L'icona "GOCCIA" indica quando il deumidificatore è in funzione. Quando l'icona "GOCCIA" sul display si accende, significa che il deumidificatore sta deumidificando. Se l'icona "GOCCIA" sul display, lampeggia, significa, che l'umidità in ambiente è inferiore all'umidità impostata sul display e il deumidificatore, funzionerà solo il ventilazione.

► 3.5. ICONA SCARICO ACQUA (con segnale acustico) (E Fig. 2): L'icona "SCARICO ACQUA" (Errore E4) indica che la pompa di scarico acqua è in blocco. Nel caso in cui al posto della pompa di scarico acqua si utilizzi il serbatoio di recupero acqua (OPTIONAL), significa che il serbatoio è pieno e va scaricato manualmente.

► 3.6. ICONA SCONGELAMENTO (F Fig. 2): L'icona "SCONGELAMENTO" indica quando il deumidificatore sta procedendo allo sbrinamento (in questa fase la ventilazione viene interrotta).

► 3.7. ICONA VENTILAZIONE (G Fig. 2): L'icona "VENTILAZIONE" indica quando il deumidificatore è in ventilazione.

► 3.8. TIMER (H Fig. 2): Permette di visualizzare l'orario (quando si va ad impostare la modalità di accensione o spegnimento ritardato, viene visualizzato, per alcuni secondi, l'orario di riferimento per il settaggio desiderato).

► 3.9. PULSANTI "+" / "-" (I Fig. 2): Questi pulsanti permettono di selezionare l'umidità relativa che si desidera ottenere in ambiente (abbassando questo valore, il deumidificatore aumenterà la prestazione).

► 3.10. PULSANTI "LIGHT" (L Fig. 2): Questo pulsante permette, a deumidificatore acceso, di accendere per alcuni secondi la luce del display.

► 3.11. PULSANTI "TIME" (M Fig. 2): Questo pulsante permette di attivare o disattivare la modalità accensione o spegnimento ritardato.

-Accensione ritardata: A deumidificatore spento, premere il pulsante "TIME", a seguire premere i pulsanti "+" / "-" fino a visualizzare l'orario di accensione desiderato.

-Spegnimento ritardato: A deumidificatore acceso, premere il pulsante "TIME", a seguire premere i pulsanti "+" / "-" fino a visualizzare l'orario di spegnimento desiderato.

► 3.12. PULSANTI "HOUR METER" (N Fig. 2): Questo pulsante permette di impostare l'orologio. Premere il pulsante "HOUR METER" e in seguito con i pulsanti "+" / "-", impostare l'orario corretto.

NOTA: Tenendo premuto per alcuni secondi il pulsante in questione, si può visualizzare le ore di lavoro accumulate dal deumidificatore.

ACCENSIONE

IMPORTANTE: I modelli a doppio voltaggio (...DV), impostano automaticamente il corretto voltaggio.

Per poter essere messo in funzione il deumidificatore deve essere rimasto in posizione verticale (posizione di normale utilizzo) per almeno 12 ore. L'inosservanza di questa norma può causare un danneggiamento irreparabile al deumidificatore.

► Seguire tutte le istruzioni relative alla sicurezza.

► Collegare la spina di alimentazione alla rete elettrica (VEDERE TENSIONE IN "TABELLA DATI TECNICI").

► Premere il pulsante di accensione "ON/OFF".

► Con i pulsanti "+" / "-", selezionare l'umidità relativa che si desidera ottenere in ambiente. Nel caso si desideri far funzionare in continuo il deumidificatore, abbassare il valore dell'umidità relativa fino al limite inferiore, sul display comparirà l'indicazione "CO". Quando l'icona "GOCCIA" sul display si accende, significa che il deumidificatore sta deumidificando. Se l'icona "GOCCIA" sul display lampeggia, significa che l'umidità in ambiente è inferiore all'umidità impostata sul display e il deumidificatore, funzionerà solo il ventilazione.

SPEGNIMENTO

► Premere il pulsante di accensione "ON/OFF".

► Scollegare la spina di alimentazione dalla rete elettrica.

AVVERTENZE

► Se l'umidità impostata è superiore dell'umidità attuale, il deumidificatore non inizierà il lavoro.

► Se la pompa di scarico acqua è in blocco o il serbatoio è pieno, l'icona "SCARICO ACQUA" si accenderà. Nel frattempo si spegneranno automaticamente il compressore e l'alimentazione del ventilatore e l'impianto emetterà il segnale acustico ogni 5 minuti, fino al ripristino.

► Prima di spegnere il deumidificatore dall'accensione, attendere almeno 3 minuti. Dopo lo spegnimento attendere almeno 3 minuti prima della riaccensione.

► Durante il lavoro, in caso di temperature basse in ambiente, il deumidificatore verificherà automaticamente la temperatura del circuito per lo scongelamento. Durante lo scongelamento si accenderà automaticamente l'indicatore sul display, il compressore funziona, ma il ventilatore si spegne automaticamente.

► Il display e il pannello di controllo mostrano e permettono di impostare l'umidità desiderata dal 30% al 90%.

► In caso di un non utilizzo del deumidificatore per lungo tempo, scollegare la spina di alimentazione alla rete elettrica.

TUBAZIONE DI SCARICO ACQUA

Il deumidificatore è dotato di una pompa di scarico e di un tubo per il drenaggio dell'acqua. La pompa di drenaggio e il tubo, scaricano in modo automatico l'acqua raccolta dal processo di

deumidificazione. Il tubo di drenaggio permette di convogliare l'acqua di scarico dove si desidera.

ATTENZIONE: Assicurarsi di aver posizionato correttamente il tubo di scarico in un luogo adeguato alla raccolta dell'acqua prima di azionare il deumidificatore [Pressione generata dalla pompa: colonna d'acqua 3 m - H₂O] (evitare di ostruire, schiacciare, ecc la tubazione).

ATTENZIONE: La pompa di scarico si aziona automaticamente, assicurarsi di aver posizionato correttamente il tubo di scarico acqua.

STOCCAGGIO

(Fig. 19)

Il deumidificatore è stato progettato con delle forme specifiche, nella parte superiore del cover, che permettono di sovrapporre un secondo deumidificatore. Assicurarsi di eseguire l'operazione di impilaggio in completa sicurezza.

ATTENZIONE: Non sovrapporre più di un deumidificatore.

►► 4. MANUTENZIONE E SICUREZZA

► FIG. 3

Non usare le prolunghe o adattatori. Possono causare l'incendio, radiazione oppure scossa elettrica.

► FIG. 4

Non mettere l'impianto in prossimità dei forni o riscaldatori. Pericolo della fusione o dell'incendio.

► FIG. 5

Vietato di avviare l'impianto in posti assolati, oppure con vento o pioggia eccessiva (da usare solo in edifici).

► FIG. 6

In caso di qualsiasi problema (emissione degli odori di bruciatura), si deve spegnere l'impianto e scollegarlo dalla rete elettrica. Può causare l'incendio, la scossa elettrica oppure altri problemi.

► FIG. 7

Non avviare l'impianto nei posti sottoposti all'azione delle sostanze chimiche. Può causare il danneggiamento dell'impianto o la fuoriuscita.

► FIG. 8

Quando l'impianto non è usato per lungo tempo, deve essere scollegato dalla rete elettrica.

► FIG. 9

Scollegare l'impianto dalla rete elettrica prima di qualsiasi manutenzione o pulizia. L'impianto collegato alla rete elettrica può causare scosse elettriche.

► FIG. 10

Lo scarico della condensa tramite il tubo, potrebbe essere compromesso in caso di basse temperature.

► FIG. 11

Solo personale qualificato può riparare l'unità. Una riparazione non corretta potrebbe causare incendi oppure scosse elettriche.

► FIG. 12

L'impianto deve essere installato in una posizione stabile. In caso di caduta dell'impianto, l'acqua del serbatoio potrebbe andare a contatto con alcune parti sensibili causando i danni e di conseguenza il rischio di possibili scosse elettriche.

► FIG. 13

In caso di un inutilizzo prolungato dell'unità, si consiglia di rimuovere il filtro e di insacchettarlo, al fine di preservarlo.

► FIG. 14

Non usare l'impianto in prossimità dell'acqua. L'impianto bagnato può causare il danneggiamento e di conseguenza il rischio di possibili scosse elettriche.

► FIG. 15

L'impianto è adatto all'alimentazione uguale a ~220-240V / 50Hz [Model ...DV (~110-120V / 50Hz) / (~220-240V / 50Hz)]. L'uso dell'altra fonte di alimentazione può causare l'incendio oppure la scossa elettrica.

► FIG. 16

Proteggere il cavo di alimentazione da possibili danni. Non mettere oggetti pesanti sul cavo, non riscaldarlo o tirarlo. Tutte queste operazioni possono causare l'incendio o il rischio di scosse elettriche.

► FIG. 17

Pulire la spina elettrica e inserirla nella presa di corrente. Se la spina non è ben messa, questo può causare la scossa elettrica.

► FIG. 18

Non usare la spina come l'interruttore. Può causare l'incendio o la scossa elettrica.

►► 5. INFORMAZIONI SUL LAVORO DEUMIDIFICATORE

► 1. Per non guastare il compressore, è vietato inclinare l'impianto più di 45° durante lo spostamento dell'impianto.

► 2. L'impianto deve lavorare nella temperatura da 5° a 35°C.

► 3. Durante la deumidificazione, grazie al calore generato dal compressore, la temperatura nel locale può leggermente aumentare di 1°~3°C. È un fenomeno normale.

► 4. Se la temperatura nel locale è inferiore di 10°C, con umidità dell'ambiente, relativamente bassa, non si deve accendere l'impianto.

► 5. Entrata e uscita dell'aria devono trovarsi al meno 10 cm dalla parete.

► 6. Per aumentare l'efficacia dell'impianto, bisogna chiudere la porta e le finestre del locale.

► 7. Il filtro sporco influisce sull'efficacia della deumidificazione e può causare il suo funzionamento scorretto, quindi bisogna pulirlo almeno una volta al mese. Se nell'aria si trova troppo polvere, il filtro deve essere pulito una volta alla settimana, pure anche ogni giorno. Per pulire il filtro bisogna svitare il pannello posteriore (dalla parte del contenitore acqua). In caso di necessità colpire con delicatezza il filtro o usare l'aspirapolvere per eliminare tutte le impurità, oppure lavare il filtro con l'acqua calda (con detergenti neutrali ≤40%), poi asciugarlo bene.

►► 6. ELIMINAZIONE DEI GUASTI

IMPIANTO NON FUNZIONA

► Analisi

1. Mancanza dell'alimentazione
2. Impianto spento
3. Spina scollegata
4. Fusibile guasto
5. Contenitore pieno

► Soluzione

1. Verificare la corretta alimentazione elettrica
2. Accendere l'impianto
3. Inserire la spina
4. Cambiare il fusibile
5. Svuotare e rimontare il contenitore

DEUMIDIFICAZIONE INSUFFICIENTE

► Analisi

1. Filtro ostruito

2. Blocco dell'entrata e uscita
3. Porta o finestra aperta
4. Fuoriuscita del liquido di refrigerazione

► Soluzione

1. Pulire il filtro
2. Sbloccare l'entrata o l'uscita
3. Chiudere la porta e le finestre
4. Consultare il costruttore o venditore autorizzato

FUORIUSCITA DELLA ACQUA

► Analisi

1. Impianto inclinato
2. Tubo di drenaggio ostruito

► Soluzione

1. Livellare l'impianto
2. Togliere il pannello e sbloccare il tubo di drenaggio

RUMORI ANOMALI

► Analisi

1. Impianto nella posizione instabile
2. Filtro ostruito

► Soluzione

1. Regolare l'impianto nella posizione stabile
2. Pulire il filtro

► Nel caso si presentino i difetti sopra citati e in caso dell'impossibilità di eliminarli, bisogna contattare il fornitore o il venditore autorizzato. È vietato tentare di smontare o di riparare l'impianto in autonomia (tranne il filtro).

► Durante la messa in funzione e lo spegnimento dell'impianto, l'unità potrebbe emettere dei rumori provocati dalla circolazione del liquido refrigerante. È un fenomeno normale e non deve essere trattato come un difetto.

► L'aria calda che esce dall'uscita dell'impianto è un fenomeno normale.

CODICI ERRORE

L'impianto analizza automaticamente i possibili errori che si possono verificare (vedi display):

CODICE ERRORE E1

- Mancanza di refrigerante.

CODICE ERRORE E2

- Sensore di temperatura guasto.

CODICE ERRORE E3

- Sensore di umidità è rotto.

CODICE ERRORE E4

- Serbatoio dell'acqua pieno.

CODICE ERRORE E5

- Il sensore che verifica il corretto sbrinamento è guasto.

BEDIENUNGSANLEITUNG

1...	VOR INBETRIEBNAHME
2...	AUFBAU
3...	BEDIENUNG
4...	WARTUNG UND SICHERHEIT
5...	INFORMATIONEN ÜBER DEN BETRIEB DER ANLAGE
6...	BEHEBUNG VON STÖRUNGEN

VOR DER ANWENDUNG DIESES GERÄTES SOLL MAN SICH AUSFÜHRLICH MIT DER ANLEITUNG BEFASSEN UND SIE DANN AUFBEWAHREN UM SPÄTER NUTZEN ZU KÖNNEN.

▶▶ 1. VOR INBETRIEBNAHME ACHTUNG!



▶ Die auf dem Gerät angegebenen Zeichen haben folgende Bedeutung:

- ▶ Das Gerät ist mit R290-Propan gefüllt. Beachten Sie unbedingt die Betriebs- und Reparaturanleitung des Herstellers!
- ▶ Lesen Sie die Bedienungsanleitung sorgfältig durch, bevor Sie das Gerät in Betrieb nehmen.
- ▶ Installieren, verwenden oder lagern Sie das Gerät nicht in einem Raum, der kleiner als 4 qm ist.

ALLGEMEINE SICHERHEITSGESETZE

- ▶ NUR ZUR VERWENDUNG IN INNENRÄUMEN.
- ▶ Es ist verboten, das Gerät in Kücheneinbaumöbeln, in einem Schrank, auf Booten, in Wohnwagen oder in ähnlichen geschlossenen Räumen zu verwenden.
- ▶ Es ist verboten, das Gerät in der Nähe von Schwimmbecken, in Waschräumen sowie anderen feuchten Räumen zu verwenden.
- ▶ Bevor das Gerät nach dem Transport oder nachdem es (z.B. bei der Reinigung) gekippt wurde an die Stromversorgung angeschlossen wird, muss man 12 Stunden abwarten.
- ▶ Das Gerät ist auf einer ebenen Fläche (auch beim Transport!) aufrecht und mindestens 50 cm von anderen Gegenständen entfernt aufzustellen.
- ▶ Das Gerät darf nicht in einer explosionsgefährdeten Atmosphäre mit brennbaren Flüssigkeiten, Gasen oder Stäuben verwendet werden.
- ▶ Das Gerät darf nicht in der Nähe von brennbaren oder explosiven Substanzen oder Brennstoffen verwendet werden. Keine Farben, Reinigungsmittel, Insektizide oder ähnliche Produkte in der Nähe des Gerätes versprühen, da dies zu einer Verformung der Kunststoffteile oder zu Schäden an der elektrischen Installation führen kann.
- ▶ Zwischen den Geräteseiten und brennbaren, erwärmenden Materialien mindestens 50 cm Freiraum lassen.
- ▶ Keine Gegenstände auf das Gerät legen sowie den Luftein- und -auslass nicht abdecken.
- ▶ Das Gerät vor Spritzern schützen.
- ▶ Kinder und Haustiere, die sich in der Nähe des in Betrieb befindlichen Geräts aufhalten, müssen beaufsichtigt werden.
- ▶ KINDERN IST ES NICHT ERLAUBT, MIT DEM GERÄT ZU

SPIELEN.

- ▶ Kinder dürfen das Gerät ohne Aufsicht von Erwachsenen weder reinigen noch warten.
- ▶ Das Gerät ausschalten und den Netzstecker herausziehen, wenn es nicht benutzt wird.
- ▶ Das Gerät darf nicht unbeaufsichtigt betrieben werden.
- ▶ Das Gerät nicht am Versorgungskabel ziehen.
- ▶ Übermäßiges Verdrehen, Aufwickeln und Ziehen des Netzkabels sowie das Zusammenbinden mit Nylon- oder Stahldraht vermeiden.
- ▶ Sicherstellen, dass Stecker und Steckdose an einer gut sichtbaren und leicht zugänglichen Stelle platziert sind.
- ▶ Keine Verlängerungskabel verwenden.
- ▶ Nach dem Gerät nicht greifen, wenn es ins Wasser gefallen ist. In einem solchen Fall muss das Netzkabel sofort herausgezogen werden. Den Zustand des Geräts vor erneuter Verwendung überprüfen.
- ▶ Das Gerät ist in Übereinstimmung mit den nationalen elektrischen Vorschriften und Normen anzuschließen.
- ▶ Die empfohlene Raumgröße überschreiten, um maximale Leistung zu gewährleisten.
- ▶ Fenster und Türen schließen.
- ▶ Bei übermäßiger Sonneneinstrahlung die Vorhänge zuziehen oder Jalousien herunterlassen.
- ▶ Filter sauber halten.
- ▶ Es ist verboten, das Gerät in Betrieb zu nehmen, wenn es sowie das Netzkabel oder der Stecker beschädigt sind, das Gerät nicht richtig funktioniert oder es Anzeichen für eine andere Fehlfunktion gibt. Das komplette Gerät zur Inspektion und/oder Reparatur an einen qualifizierten Händler oder Elektriker übergeben. Ausschließlich originale Ersatzteile verwenden. Das Gerät (einschließlich Netzkabel und Stecker) darf nur von autorisierten und entsprechend qualifizierten Personen demontiert und/oder repariert werden.
- ▶ Es wird empfohlen, das Gerät in regelmäßigen Abständen zu warten.
- ▶ DAS GERÄT DARF NUR VON EINEM ZERTIFIZIERTEN SERVICE TECHNIKER DEMONTIERT ODER MODIFIZIERT WERDEN.
- ▶ DAS GERÄT DARF NUR BESTIMMUNGSGEMÄSS VERWENDET WERDEN. DIE VERWENDUNG ZU EINEN ANDEREN ZWECK GILT ALS NICHT BESTIMMUNGSGEMÄSS. JEGLICHE SCHÄDEN ODER VERLETZUNGEN, DIE SICH AUS EINEM SOLCHEN VERHALTEN ERGEBEN, LIEGEN IN DER VERANTWORTUNG DES BENUTZERS, NICHT DES GERÄTEHERSTELLERS.
- ▶ Das Gerät muss immer in vertikaler Stellung aufgestellt sein.
- ▶ Alle Fremdkörper solle weit von den Ein- und Ausgangsöffnungen aufbewahrt werden.
- ▶ Die Stromversorgung muss mit der Nenntafel übereinstimmen, die sich auf der Rückseite des Gerätes befindet.
- ▶ Wenn der Versorgungskabel beschädigt ist, muss er vom autorisierten Fachhändler unserer Serviceabteilung oder einer Person, die über entsprechende Befugnisse verfügt, ausgetauscht werden, damit es zu keine Gefahr kommt.
- ▶ Zum Ein- und Ausschalten darf man in keinem Fall den Stecker benutzen. Man muss immer den Schalter auf dem Bedienungsfeld benutzen.

- ▶ Bevor das Gerät verstellt oder verschoben wird, muss man es erst ausschalten und den Wasserbehälter entleeren.
- ▶ Man darf keine Sprühsubstanzen gegen Insekten oder andere leichtbrennbare Reinigungsmittel verwenden.
- ▶ In keinem Fall darf man das Gerät mit Wasser besprühen oder begießen.
- ▶ **DAS GERÄT SOLL NICHT DURCH PERSONEN (EINSCHLIESSLICH DER KINDER) MIT BEGRENZTEN KÖRPERLICHEN, SENSORISCHEN ODER MENTALEN FÄHIGKEITEN ODER DURCH PERSONEN, DIE KEINE ERFAHRUNG BESITZEN UND NICHT DURCH EINE FÜR IHRE SICHERHEIT VERANTWORTLICHE PERSON GESCHULT WURDEN, BEDIENET WERDEN. ES IST SICHERZUSTELLEN, DASS KINDER MIT DEM GERÄT NICHT SPIELEN.**
- ▶ Man darf die Anlage nicht abschalten, indem man das Kabel zieht.
- ▶ Man darf die Anlage nicht ein- und ausschalten, indem man den Stecker in die / aus der Steckdose steckt / herauszieht.
- ▶ Die Anlage vorsichtig transportieren, um das Netzkabel nicht zu beschädigen.
- ▶ Die Finger oder andere Gegenstände in das Gitter nicht einlegen.
- ▶ Nicht zulassen, dass Kinder auf die Anlage steigen, sich setzen oder stellen.
- ▶ Vor Wartungs- oder Reparaturarbeiten die Anlage vom Netz abschalten.

▶▶ **SICHERHEITSREGELN IM BEREICH DES KÄLTEMITTELS R290:**

- ▶ Machen Sie sich mit den folgenden Warnhinweisen sorgfältig vertraut.
- ▶ Das Gerät enthält das Kältemittel R290. Das Kältemittel R290 entspricht den relevanten Richtlinien der Europäischen Union. Das Kühlsystem darf nicht durchstochen werden. Das Kältemittel R290 ist eine brennbare Substanz (GWP3)!
- ▶ Keine anderen als die vom Hersteller empfohlenen Geräte oder Mittel zur Beschleunigung der Enteisung oder Gerätereinigung verwenden.
- ▶ Das Gerät in einem Raum ohne feste Zündquellen (z.B. offene Flamme, laufendes Gasgerät oder laufender Elektroerhitzer) lagern.
- ▶ Die Komponenten des Gerätekühlsystems dürfen nicht durchstochen sowie erhitzt werden. Kein direktes Licht auf das Gerät richten.
- ▶ Das Gerät so aufbewahren, dass es nicht mechanisch beschädigt wird.
- ▶ Das Gerät muss in einem Raum mit einer Bodenfläche von mehr als 4 qm installiert, betrieben und aufbewahrt werden.
- ▶ Das Kältemittel kann geruchlos sein, wodurch die Ermittlung von Leckagen schwieriger sein kann.
- ▶ Einzuhalten sind nationale Normen und Vorschriften für Gasbrennstoffe.
- ▶ Keine Lüftungsöffnungen verdecken.
- ▶ Das Gerät in einem gut belüfteten Raum von einer Größe, die den technischen Spezifikationen des Geräts entspricht, lagern.
- ▶ Jede Person, die das Kühlsystem wartet oder repariert, muss im Besitz eines gültigen Zertifikats sein, das von der entsprechenden technischen Organisation ausgestellt wurde und bescheinigt, dass diese Person für den sicheren Umgang mit Kältemitteln in Übereinstimmung mit anerkannten Normen und Vorschriften zugelassen ist.
- ▶ Servicearbeiten sollten nur in Übereinstimmung mit den Empfehlungen des Geräteherstellers durchgeführt werden. Bedienung und Reparaturarbeiten, die die Anwesenheit von qualifiziertem Servicepersonal erfordern, müssen unter der Aufsicht einer Person durchgeführt werden, die zu der Verwendung von brennbaren Kältemitteln zugelassen ist.

VORSICHT: ES EMPFIEHLT SICH, DASS ALLE REPARATUREN DURCH EIN QUALIFIZIERTES FACHPERSONAL Vorgenommen werden.

- ▶ sicherstellen, dass die Anlage geerdet ist
- ▶ die Anlage nicht in dichten Räumen einsetzen
- ▶ die in der Gebrauchsanleitung enthaltenen Anweisungen einhalten

PRODUKTBESCHREIBUNG

Der Lufttrockner kann die Luftfeuchtigkeit in Räumen verringern, die Wärmebedingungen bei Menschen sowie Bedingungen der Warenlagerung verbessern. Dank dem eleganten Aussehen, dem kompakten Aufbau, der hohen Qualität und einfachen Bedienung, findet dieser Lufttrockner in Forschungsinstituten, in der Industrie, im Transport, in medizinischen Anstalten, Messinstituten, Geschäften, Untergrundkonstruktionen, Computerräumen, Archiven, Lagern, Badezimmern etc. Anwendung und bietet Schutz für Apparate, Computer, Messgeräte, Kommunikationsanlagen, Medikamente und Archiven vor Feuchtigkeit, Korrosion und Schimmel.

▶▶ **2. BESCHREIBUNG**

Befeuchter ABB. 1

A. Bedientafel (Display).

B. Cover.

C. Luftaustrittsgitter.

D. Räder.

E. Griff für das Handling. Der Griff wird montiert, indem die Schrauben auf der Seite des Entfeuchters angeschraubt werden (Abb. 1).

F. Haken Kabelaufwicklung.

G. Lufteintrittsgitter (enthält den Luftfilter, der regelmäßig gereinigt werden muss. Für die Reinigung die Schrauben entfernen und die Filterplatte herausnehmen, den Filter mit Druckluft mit geringem Druck reinigen).

H. Fach für die Ablasspumpe oder den Behälter für die Wasserrückgewinnung (optionaler Behälter).

I. Ablassleitung.

▶▶ **3. BEDIEN Tafel UND DISPLAY**

Die Bedientafel (Abb. 2) befindet sich auf der Vorderseite des Entfeuchters und enthält die folgenden Symbole und Tasten:

- ▶ 3.1. TASTE "ON/OFF" (A Abb. 2): Mit dieser Taste wird der Entfeuchter ein- und ausgeschaltet.
- ▶ 3.2. RELATIVE LUFTFEUCHTIGKEIT (B Abb. 2): Der Wert zeigt die im Raum herrschende relative Luftfeuchtigkeit an. Wenn die gewünschte Luftfeuchtigkeit eingestellt wird, wird auf dem Display einige Sekunden lang der Referenzwert angezeigt.
- ▶ 3.3. RAUMTEMPERATUR (C Abb. 2): Der Wert zeigt die im Raum herrschende Temperatur an.
- ▶ 3.4. SYMBOL TROPFEN (D Abb. 2): Das Symbol "TROPFEN" zeigt an, ob der Entfeuchter in Betrieb ist. Wenn das Symbol "TROPFEN" auf dem Display eingeschaltet wird, bedeutet das, dass der Entfeuchter entfeuchtet. Wenn das Symbol "TROPFEN" auf dem Display blinkt, bedeutet das, dass die Luftfeuchtigkeit im Raum geringer ist als die auf dem Display eingestellte Feuchtigkeit, und dass das Gerät daher nur im Ventilationsmodus läuft.
- ▶ 3.5. SYMBOL WASSERABLASS (mit Tonsignal) (E Abb. 2): Das Symbol "WASSERABLASS" (Fehler E4) zeigt an, dass die Wasserablasspumpe blockiert ist. Falls anstelle der Wasserablasspumpe ein Behälter für die Wasserrückgewinnung verwendet wird (OPTIONAL), bedeutet das, dass der Behälter voll ist und entleert werden muss.
- ▶ 3.6. SYMBOL ABTAUEN (F Abb. 2): Das Symbol "ABTAUEN" zeigt an, wenn der Entfeuchter den Abtauvorgang ausführt (in dieser Phase wird die Ventilation unterbrochen).
- ▶ 3.7. SYMBOL VENTILATION (G Abb. 2): Das Symbol

“VENTILATION“ zeigt an, dass der Entfeuchter im Ventilationsmodus läuft.

- ▶ 3.8. TIMER (H Abb. 2): Ermöglicht es, die Uhrzeit anzuzeigen (wenn der verzögerte Ein- und Ausschaltmodus eingestellt wird, wird einige Sekunden lang die Referenzuhrzeit für die gewünschte Einstellung angezeigt).
- ▶ 3.9. TASTEN “+” / “-“ (I Abb. 2): Mit diesen Tasten kann die gewünschte relative Feuchtigkeit für den Raum ausgewählt werden (durch Verringern des Werts erhöht der Entfeuchter seine Leistung).
- ▶ 3.10. TASTEN “LIGHT” (L Abb. 2): Mit dieser Taste kann bei eingeschaltetem Entfeuchter die Beleuchtung des Displays einige Sekunden lang eingeschaltet werden.
- ▶ 3.11. TASTEN “TIME” (M Abb. 2): Taste zum Aktivieren oder Deaktivieren des Modus zeitverzögertes Ein- oder Ausschalten.
 - Zeitverzögertes Einschalten: Mit ausgeschaltetem Entfeuchter die Taste “TIME“ drücken und dann die Tasten “+“ / “-“, bis die für das Einschalten gewünschte Uhrzeit angezeigt wird.
 - Zeitverzögertes Ausschalten: Mit eingeschaltetem Entfeuchter die Taste “TIME“ drücken und dann die Tasten “+“ / “-“, bis die für das Ausschalten gewünschte Uhrzeit angezeigt wird.
- ▶ 3.12. TASTEN “HOUR METER” (N Abb. 2): Taste zum Einstellen der Uhr des Displays. Die Taste “HOUR METER“ und dann die Tasten “+“ / “-“ drücken und die korrekte Uhrzeit einstellen.
HINWEIS: Wenn diese Taste einige Sekunden lang gedrückt gehalten wird, kann die Gesamtanzahl der Betriebsstunden des Entfeuchters angezeigt werden.

INBETRIEBNAHME

WICHTIGER HINWEIS: Die Modelle mit doppelter Spannung (...DV) stellen automatisch die richtige Spannung ein.

Es ist sehr wichtig, dass der Luftentfeuchter vor der Inbetriebsetzung mindestens 12 Stunden lang vertikal steht (normale Betriebsposition). Die Nichtbeachtung dieser Regel kann endgültige Folgeschäden des Entfeuchters bewirken.

- ▶ Beachten Sie sämtliche Sicherheitshinweise.
- ▶ Den Netzversorgungsstecker an das Stromnetz anschließen (SIEHE SPANNUNG IN „TABELLE DER TECHNISCHEN DATEN“).
- ▶ Die Einschalttaste “ON/OFF“ drücken.
- ▶ Mit den Tasten “+“ / “-“ die Luftfeuchtigkeit einstellen, die man im Raum erzielen möchte. Falls der Entfeuchter im Dauerbetrieb laufen soll, den Wert der relativen Feuchtigkeit bis zum unteren Grenzwert verringern, auf dem Display erscheint dann die Angabe “CO“. Wenn das Symbol “TROPFEN“ auf dem Display eingeschaltet wird, bedeutet das, dass der Entfeuchter entfeuchtet. Wenn das Symbol “TROPFEN“ auf dem Display blinkt, bedeutet das, dass die Luftfeuchtigkeit im Raum geringer ist als die auf dem Display eingestellte Feuchtigkeit, und dass das Gerät daher nur im Ventilationsmodus läuft.

ABSCHALTEN

- ▶ Die Einschalttaste “ON/OFF“ drücken.
- ▶ Den Netzstecker vom Stromnetz trennen.

WARNHINWEISE

Wenn die eingestellte Feuchtigkeit höher ist als die aktuelle, beginnt der Entfeuchter nicht zu arbeiten.

Wenn die Wasserablasspumpe blockiert ist oder wenn der Behälter voll ist, wird das Symbol “WASSERABLASS“ eingeschaltet. In der Zwischenzeit werden automatisch der Verdichter und die Versorgung des Ventilators ausgeschaltet, und die Anlage gibt alle 5 Minuten ein Tonsignal aus, bis sie

zurückgesetzt wird.

Nach dem Einschalten immer mindestens 3 Minuten warten, bevor man den wieder Entfeuchter ausschaltet. Nach dem Ausschalten immer mindestens 3 Minuten warten, bevor man den Entfeuchter wieder einschaltet.

Der Entfeuchter überprüft im Fall von niedrigen Raumtemperaturen automatisch die Temperatur des Kreislaufs für den Abtauvorgang. Während des Abtauens schaltet sich automatisch die Anzeige auf dem Display ein, der Verdichter läuft, aber der Ventilator schaltet sich automatisch aus.

Das Display und die Bedientafel zeigen und ermöglichen die Einstellung der gewünschten Feuchtigkeit von 30 % bis 90 %. Wenn der Entfeuchter lange Zeit nicht verwendet wird, den Stecker vom Stromnetz trennen.

ABLASSLEITUNG

Der Entfeuchter verfügt über eine Ablasspumpe und eine Leitung zum Ablassen des Wassers. Die Ablasspumpe und die Leitung stoßen das während der Entfeuchtung angesammelte Wasser automatisch aus. Mit dem Ablassschlauch kann das abgelassene Wasser je nach Wunsch überallhin geleitet werden. ACHTUNG: Vor dem Einschalten des Entfeuchters sicherstellen, dass der Ablassschlauch angemessen an einem geeigneten Ort zum Ablassen platziert wurde [Von der Pumpe erzeugter Druck: Wassersäule 3 m - H₂O] (die Leitung nicht verstopfen, quetschen usw.).

ACHTUNG: Die Ablasspumpe wird automatisch betätigt, sicherstellen, dass der Wasserablassschlauch korrekt platziert ist.

LAGERUNG

(Abb. 19)

Der Entfeuchter wurde im oberen Teil der Abdeckung mit spezifischen Formen entwickelt, sodass es möglich ist, einen zweiten Entfeuchter darauf zu stellen. Sicherstellen, dass der Vorgang zum Stapeln in völliger Sicherheit erfolgt.

ACHTUNG: Nicht mehr als einen Entfeuchter darauf stellen.

▶▶ 4. WARTUNG UND SICHERHEIT

▶ FIG. 3

Keine Verlängerungsschnurre und Adapter einsetzen. Es kann zur Brandgefahr oder zur Stromverletzung.

▶ FIG. 4

Die Anlage nicht in die Nähe von Öfen und Heizung stellen. Es kann zur Schmelz- oder Brandgefahr führen.

▶ FIG. 5

Die Anlage nicht an Plätzen stellen, die den Sonnenstrahlen, dem Wind oder Regen ausgesetzt sind. (nur in Räumen gebrauchen).

▶ FIG. 6

Bei Problemen (z.B. Geruchsemissionen oder Verbrennung), ist die Anlage auszuschalten und von dem Stromnetz abzuschalten. Es kann zur Brandgefahr, Stromverletzung oder anderen Probleme führen.

▶ FIG. 7

Die Anlage nicht an Plätzen gebrauchen, die de Wirkung von chemischen Substanzen ausgesetzt sind. Es kann zur Beschädigung oder Austritte kommen.

▶ FIG. 8

Falls die Anlage eine Zeit lang nicht gebraucht wird, ist sie vom Stromnetz abzuschalten.

▶ FIG. 9

Vor Reinigung ist die Anlage auszuschalten und vom Stromnetz abzuschalten. Nichtabschalten kann Stromverletzung zur Folge haben.

▶ FIG. 10

Beim festen Auslass den Drän einsetzen. Wenn die Temperatur der Umgebung gleich Null ist ist der feste Auslass nicht zu empfehlen.

► FIG. 11

Nicht selbstständig reparieren oder abschalten. Es kann zur Brandgefahr oder Stromverletzung führen.

► FIG. 12

Die Anlage soll stabil sein. Bei einem Umkippen läuft das Wasser aus und verursacht Schäden. Solche Schäden können Stromverletzung zur Folge haben.

► FIG. 13

Absicherung des Filters. und verursacht Schäden. Solche Schäden können Stromverletzung zur Folge haben.

► FIG. 14

Die Anlage nicht in der Wassernähe benutzen. Kontakt mit Wasser kann zur Beschädigung der Anlage und Stromverletzung führen.

► FIG. 15

Die Anlage ist für die Spannung von ~220-240V / 50Hz [Model ...DV (~110-120V / 50Hz) / (~220-240V / 50Hz)] geeignet. Die Benutzung anderer Spannungsquelle kann zum Brand oder zur Stromverletzung führen.

► FIG. 16

Das Kabel vor Beschädigungen schützen. Keine schweren Gegenstände auf das Kabel stellen. Das Kabel nicht erwärmen oder ziehen. Es kann zum Brand oder zur Stromverletzung führen.

► FIG. 17

Den Stecker reinigen und richtig anschließen. Wenn der Stecker nicht richtig befestigt ist, kann es zur Stromverletzung führen.

► FIG. 18

Den Stecker nicht zum Abschalten der Anlage benutzen. Es kann zum Brand oder zur Stromverletzung führen.

►► 5. INFORMATIONEN ÜBER DEN BETRIEB DER ANLAGE

► Beim Transport ist die Anlage nicht über 45° zu kippen, um eine Beschädigung des Kompressors zu vermeiden.

► Die Anlage soll in der Temperatur von 5° bis 35°C arbeiten.

► Bei der Trocknung erhöht sich die Temperatur um 1°~3°C infolge der Wärmeemission des Kompressors. Es ist eine normale Erscheinung.

► Wenn die Temperatur im Raum 10°C niedriger ist, ist die Benutzung der Anlage bei relativ niedriger Luftfeuchtigkeit nicht notwendig.

► Luftein- und Auslauf sollen mindestens 10 cm von der Wand entfernt sein.

► Zur Erhöhung der Leistung der Anlage sind alle Türen und Fenster im Raum zu schließen.

► Da Filterverschmutzung die Leistung der Entfrostung beeinträchtigt und zur falschen Funktion führen kann, ist der Filter mindestens einmal im Monat zu reinigen. Bei größerer Verstaubung ist der Filter einmal in der Woche oder sogar täglich zu reinigen. Um den Filter zu reinigen, ist der Frontdeckel (Seite Wasserbehälter) abzunehmen. Bei Bedarf kann man auf den Filter leicht klopfen, einen Staubsauger benutzen oder mit warmem sauberem Wasser spülen (mit neutralen Detergenzien ≤40%), und dann trocknen.

►► 6. BEHEBUNG VON STÖRUNGEN

ANLAGE FUNKTIONIERT NICHT

► Analysis

1. Keine Stromversorgung
2. Anlage ausgeschaltet
3. Stecker nicht eingesteckt
4. Sicherung verbrannt
5. Behälter voll

► Solution

1. Stromversorgung anschließen
2. Anlage einschalten

3. Stecker einstecken

4. Sicherung austauschen

5. Den Behälter entleeren und montieren

ENTFROSTEN NICHT AUSREICHEND

► Analysis

1. Filter verstopft
2. Ein- oder Auslauf gesperrt
3. Tür oder Fenster offen
4. Austritt Kühlmittel

► Solution

1. Filter reinigen
2. Ein- oder Auslauf entsperren
3. Türen und Fenster schließen, aus dem sonnenbestrahlten Platz entfernen
4. Den Hersteller oder Händler kontaktieren

WASSERAUSTRITT

► Analysis

1. Die Anlage ist gekippt
2. Drän verstopft

► Solution

1. Die Anlage horizontieren
2. Den Einschub herausziehen und den Drän entsperren

GERÄUSCHE

► Analysis

1. Die Anlage in labiler Position
2. Filter verstopft

► Solution

1. Die Anlage stabil positionieren
2. Den Filter reinigen

► Falls eine der oben genannten Störungen nicht zu beheben ist, ist der Lieferant oder Händler zu kontaktieren. Man darf die Anlage nicht selbstständig demontieren (betrifft nicht die Reinigung des Filters).

► Beim Ein- und Ausschalten emittiert die Anlage Geräusche, die sich aus der Kühlmittelzirkulationen ergeben. Es ist eine normale Erscheinung und soll nicht als Störung behandelt werden.

► Die aus dem Auslauf strömende Luft ist eine normale Erscheinung.

FEHLERCODES

Die Anlage analysiert die möglichen Störungen, die eintreten könne, automatisch (siehe Display):

FEHLERCODE E1

Kein Kühlmittel.

FEHLERCODE E2

Temperaturfühler defekt.

FEHLERCODE E3

Feuchtigkeitsfühler defekt.

FEHLERCODE E4

Wasserbehälter voll.

FEHLERCODE E5

Sensor für die Überprüfung des korrekten Abtauvorgangs defekt.

INDICE

1...	ANTES DE UTILIZAR EL APARATO
2...	CONSTRUCCIÓN
3...	CÓMO MANEJAR
4...	MANTENIMIENTO Y SEGURIDAD
5...	INFORMACIÓN ACERCA DEL FUNCIONAMIENTO DEL APARATO
6...	DIAGNOSTICAR LOS PROBLEMAS

ANTES DE UTILIZAR ESTE APARATO HAY QUE LEER DETENIDAMENTE EL MANUAL DE INSTRUCCIONES Y GUARDARLA PARA SUS FUTURAS CONSULTAS.

▶▶ 1. ANTES DE UTILIZAR EL APARATO ¡ATENCIÓN!



Los símbolos en el dispositivo tienen los siguientes significados:

- ▶ El dispositivo está lleno de propano R290. ¡Deben observarse estrictamente las instrucciones del fabricante para operar y reparar el dispositivo!
- ▶ Lea las instrucciones de funcionamiento detenidamente antes de iniciar el dispositivo.
- ▶ No instale, use ni almacene el dispositivo en una habitación inferior a 4m².

REGLAS GENERALES DE SEGURIDAD

- ▶ SOLAMENTE PARA USO EN INTERIORES.
- ▶ No utilice el dispositivo en armarios de cocina empotrados, armarios, botes, caravanas o espacios cerrados similares.
- ▶ No utilice el dispositivo cerca de piscinas, en baños u otras habitaciones húmedas.
- ▶ Espere 12 horas antes de conectar el dispositivo a la fuente de alimentación después del transporte o cuando se haya inclinado (por ejemplo, durante la limpieza).
- ▶ Coloque el dispositivo en posición vertical sobre una superficie nivelada (¡también durante el transporte!) Y a una distancia de al menos 50 cm de otros objetos.
- ▶ No utilice el dispositivo en atmósferas potencialmente explosivas que contengan líquidos, gases o polvo inflamables.
- ▶ No utilice el dispositivo cerca de sustancias o combustibles inflamables o explosivos. No rocíe pinturas, agentes de limpieza, insecticidas o agentes similares cerca del dispositivo, ya que esto puede deformar las piezas de plástico o dañar el sistema eléctrico.
- ▶ Deje al menos 50 cm de espacio libre entre los lados del dispositivo y materiales de calentamiento inflamables.
- ▶ No coloque ningún objeto sobre el dispositivo ni cubra la entrada y salida de aire.
- ▶ Proteja el dispositivo contra salpicaduras.
- ▶ Supervisar a los niños y los animales domésticos cerca del dispositivo en marcha.
- ▶ NO PERMITA QUE LOS NIÑOS JUEGUEN CON EL DISPOSITIVO.
- ▶ Los niños no deben limpiar ni mantener el dispositivo sin la supervisión de un adulto.
- ▶ Apague el dispositivo y desenchúfelo cuando no esté en uso.

- ▶ No deje el dispositivo en funcionamiento sin vigilancia.
- ▶ No tire del dispositivo por el cable de alimentación.
- ▶ Evite torcer, enrollar o tirar del cable de alimentación en exceso, o atarlo con nylon o alambre de acero.
- ▶ Asegúrese de que el enchufe y el enchufe estén en un lugar visible y de fácil acceso.
- ▶ No use cables de extensión.
- ▶ No intente alcanzar el dispositivo si se ha caído al agua. En este caso, desenchufe el cable de alimentación inmediatamente. Verifique la condición del dispositivo antes de usarlo nuevamente.
- ▶ El dispositivo debe conectarse de acuerdo con las normativas nacionales y las normas eléctricas.
- ▶ No exceda el tamaño de habitación recomendado para obtener el máximo rendimiento del dispositivo.
- ▶ Cerrar puertas y ventanas.
- ▶ En caso de luz solar significativa, cierre las cortinas o baje las persianas.
- ▶ Mantenga los filtros limpios.
- ▶ No opere el dispositivo si el dispositivo, el cable de alimentación o el enchufe están dañados, el dispositivo no funciona correctamente o si hay signos de otra falla. Entregue el dispositivo completo a un vendedor o electricista calificado para su inspección y / o reparación. Use solo repuestos originales. El dispositivo (incluido el cable de alimentación y el enchufe) puede ser desmontado y / o reparado solo por personas autorizadas y debidamente calificadas.
- ▶ Se recomienda la inspección periódica del dispositivo.
- ▶ LA MÁQUINA PUEDE SER DESMONTADA O MODIFICADA SOLAMENTE POR UN SERVICIO CERTIFICADO.
- ▶ EL DISPOSITIVO PUEDE SER UTILIZADO SOLAMENTE DE ACUERDO CON SU PROPÓSITO.
- ▶ USARLO PARA OTRO PROPÓSITO SERÁ CONSIDERADO COMO UN USO INADECUADO. EL USUARIO ES RESPONSABLE DE CUALQUIER DAÑO O LESIÓN DERIVADO DE DICHO PROCEDIMIENTO, NO EL FABRICANTE DEL DISPOSITIVO.
- ▶ El aparato tiene que estar en la posición vertical.
- ▶ No introduzca los dedos u objetos en la entrada y salida del aire.
- ▶ La fuente alimentadora tiene que coincidir con la especificación indicada en la placa nominal de la parte trasera del aparato.
- ▶ Si el cable o la clavija están dañados hay que sustituirlos por una persona autorizada del servicio técnico (una persona debidamente cualificada) para evitar situaciones de riesgo.
- ▶ Para encender y apagar el aparato no se debe utilizar la clavija. Siempre hay que utilizar el interruptor del panel de control.
- ▶ Antes de desplazar el aparato hay que apagarlo y vaciar el depósito de agua.
- ▶ No utilice insecticidas ni otros detergentes limpiadores inflamables.
- ▶ Bajo ningún concepto eche agua encima del aparato.
- ▶ EL PRESENTE APARATO NO DEBE SER MANEJADO POR PERSONAS (LOS NIÑOS INCLUIDOS) CON LIMITACIONES FÍSICAS, SENSORIALES O MENTALES, O PERSONAS SIN EXPERIENCIA, QUE NO HAYAN SIDO INSTRUIDAS POR LOS RESPONSABLES DE SU SEGURIDAD.

- ▶ No se debe desenchufar el aparato tirando del cable.
- ▶ No se debe encender o apagar el aparato metiendo y sacando la clavija en el enchufe.
- ▶ Hay que desplazar el aparato con precaución para no dañar el cable alimentador.
- ▶ No se deben introducir los dedos ni otros objetos en la parrilla.
- ▶ No se debe permitir a los niños que se sienten suban encima del aparato.
- ▶ Antes de empezar las labores de limpieza o reparación hay que desenchufar el aparato de la corriente eléctrica.

▶▶ REGLAS DE SEGURIDAD PARA EL REFRIGERANTE R290:

- ▶ Lea atentamente las siguientes advertencias.
- ▶ El dispositivo contiene refrigerante R290. El refrigerante R290 cumple con las directivas relevantes de la Unión Europea.
- ▶ No perforar el sistema de refrigeración. ¡El refrigerante R290 es inflamable (GWP3)!
- ▶ No utilice equipos o agentes para acelerar la descongelación o limpieza del dispositivo que no sean los recomendados por el fabricante.
- ▶ Almacene el dispositivo en una habitación sin fuentes permanentes de ignición (por ejemplo, llama abierta, dispositivo de gas en funcionamiento o calentador eléctrico en funcionamiento).
- ▶ No perforo ni dispare los componentes de refrigeración del sistema. No apunte la luz directamente al dispositivo.
- ▶ Almacene el dispositivo de tal manera que no se dañe mecánicamente.
- ▶ El dispositivo debe instalarse, usarse y almacenarse en una habitación superior a 4m².
- ▶ El refrigerante puede ser inodoro lo que dificulta la detección de fugas.
- ▶ Cumplir con las normas y regulaciones nacionales para combustibles gaseosos.
- ▶ No bloquee los orificios de ventilación.
- ▶ Almacene el dispositivo en una habitación bien ventilada que coincida con las especificaciones técnicas del dispositivo.
- ▶ Cada persona involucrada en la operación o reparación del sistema de refrigeración debe tener un certificado válido emitido por la institución técnica pertinente que certifique la competencia de esa persona en el manejo seguro de refrigerantes de acuerdo con las normas y reglamentos aceptados.
- ▶ El servicio solo debe llevarse a cabo de acuerdo con las instrucciones del fabricante del dispositivo. Los trabajos de mantenimiento y reparación que requieran la presencia de personal de servicio calificado deben realizarse bajo la supervisión de una persona calificada para usar refrigerantes inflamables.

ATENCIÓN: SE RECOMIENDA QUE TODO TIPO DE REPARACIONES LAS REALICEN PERSONAS CUALIFICADAS DEL SERVICIO TÉCNICO.

- ▶ Asegúrese de que el aparato lleva la toma de tierra
- ▶ No se debe utilizar en los espacios herméticos
- ▶ Se debe usar según las recomendaciones incluidas en el manual de instrucciones

DESCRIPCIÓN DEL PRODUCTO

El deshumidificador puede bajar el nivel de la humedad del aire en los interiores mejorando las condiciones de la sensación térmica de las personas y las condiciones de almacenamiento de los productos. Gracias a su elegante diseño, la caja compacta, la alta calidad y facilidad de manejarlo, este deshumidificador ofrece un amplio abanico de aplicaciones en las instituciones científicas, en la industria, transporte, centros médicos, instituciones de mediciones, tiendas, construcciones subterráneas, salas de ordenadores, archivos, almacenes, baños, etc. protegiendo las cámaras, ordenadores, medidores, aparatos de

comunicación, medicamentos y archivos de la humedad, la corrosión y el moho.

2. DESCRIPCIÓN

Deshumidificador FIG. 1

A. Panel de mando (pantalla).

B. Cobertura.

C. Rejilla de salida del aire.

D. Ruedas.

E. Manija para el desplazamiento. La manija va instalada enroscando los tornillos situados en el lateral del deshumidificador (Fig. 1).

F. Ganchos para enrollar el cable.

G. Rejilla de entrada del aire (contiene el filtro de aire, que debe limpiarse periódicamente. Para limpiarlo quite los tornillos y extraiga el panel filtrante, limpie el filtro con aire a baja presión).

H. Compartimento de la bomba o del depósito de recuperación del agua (depósito opcional).

I. Tubería de descarga.

3. PANEL DE MANDOS Y PANTALLA

El panel de mandos (Fig. 2) está situado en la parte frontal del deshumidificador e incluye los siguientes iconos y pulsadores:

- ▶ 3.1. PULSADOR "ON/OFF" (A Fig. 2): Este pulsador permite encender o apagar el deshumidificador.
- ▶ 3.2. HUMEDAD RELATIVA (B Fig. 2): El valor indicado es la humedad relativa presente en el ambiente. Cuando pasa a configurar la humedad deseada, se visualizará en la pantalla el valor de referencia, durante unos segundos.
- ▶ 3.3. TEMPERATURA AMBIENTE (C Fig. 2): El valor indicado es la temperatura presente en el ambiente.
- ▶ 3.4. ICONO GOTA (D Fig. 2): El icono "GOTA" indica cuándo está funcionando el deshumidificador. Cuando el icono "GOTA" se enciende en la pantalla, significa que el deshumidificador está efectuando su función deshumidificando. Si el icono "GOTA" en la pantalla está intermitente, significa, que la humedad en el ambiente es inferior a la humedad configurada en la pantalla y el deshumidificador, solo funcionará en modalidad ventilación.
- ▶ 3.5. ICONO DESCARGA DE AGUA (con señal acústica (E Fig. 2): El icono "DESCARGA DE AGUA" (Error E4) indica que la bomba de descarga de agua está bloqueada. Si en lugar de la bomba de descarga de agua se usa el depósito de recuperación de agua (OPCIONAL), significa que el depósito está lleno y se debe descargar manualmente.
- ▶ 3.6. ICONO DESCONGELACIÓN (F Fig. 2): El icono "DESCONGELACIÓN" indica cuándo está descongelando el deshumidificador (en esta fase la ventilación se interrumpe).
- ▶ 3.7. ICONO VENTILACIÓN (G Fig. 2): El icono "VENTILACIÓN" indica cuándo está en ventilación el deshumidificador.
- ▶ 3.8. TIMER (H Fig. 2): Permite visualizar el horario (cuando se pasa a configurar la modalidad de encendido o apagado retrasado, durante unos segundos se visualiza el horario de referencia para la configuración que se desea).
- ▶ 3.9. PULSADORES "+" / "-" (I Fig. 2): Estos pulsadores permiten seleccionar la humedad relativa que se desea obtener en el ambiente (reduciendo este valor el deshumidificador incrementará sus prestaciones).
- ▶ 3.10. PULSADORES "LIGHT" (L Fig. 2): Este pulsador permite que con el deshumidificador encendido, se pueda encender la luz de la pantalla, durante unos segundos.
- ▶ 3.11. PULSADORES "TIME" (M Fig. 2): Este pulsador permite activar o desactivar la modalidad de encendido o apagado retrasado.
 - Encendido retrasado: Con el deshumidificador apagado, presione el pulsador "TIME", a continuación presione los pulsadores "+" / "-" hasta que se visualice el horario de encendido que se desea.
 - Apagado retrasado: Con el deshumidificador encendido, presione el pulsador "TIME", a continuación presione los

pulsadores "+" / "-" hasta que se visualice el horario de apagado que se desea.

- ▶ 3.12. PULSADORES "HOUR METER" (N Fig. 2): Este pulsador permite configurar el reloj. Presione el pulsador "HOUR METER" y a continuación con las teclas "+" / "-", programe el horario correcto.

NOTA: Manteniendo presionado durante unos segundos el pulsador, se pueden visualizar las horas de trabajo que ha acumulado el deshumidificador.

ENCENDIDO

IMPORTANTE: Los modelos con doble voltaje (...DV), configuran el voltaje correcto automáticamente.

Para poder poner en función el deshumidificador, este último debe permanecer en posición vertical (posición de uso normal) durante al menos 12 horas. El incumplimiento de esta norma puede causar daños irreparables al deshumidificador.

- ▶ Siga todas las instrucciones relativas a la seguridad.
- ▶ Conecte la clavija de alimentación a la red eléctrica (VÉASE LA TENSIÓN EN LA "TABLA DE DATOS TÉCNICOS").
- ▶ Presione el pulsador de encendido "ON/OFF".
- ▶ Con los pulsadores "+" / "-", seleccione la humedad relativa que se desea obtener en el ambiente. Si se desea que el deshumidificador funcione de forma continuada, disminuya el valor de la humedad relativa hasta el límite inferior, aparecerá en la pantalla la indicación "CO". Cuando el icono "GOTA" se enciende en la pantalla, significa que el deshumidificador está efectuando su función deshumidificando. Si el icono "GOTA" en la pantalla está intermitente, significa, que la humedad en el ambiente es inferior a la humedad configurada en la pantalla y el deshumidificador, solo funcionará en modalidad ventilación.

APAGADO

- ▶ Presione el pulsador de encendido "ON/OFF".
- ▶ Desconecte el enchufe de alimentación de la red eléctrica.

ADVERTENCIAS

Si la humedad configurada es superior a la actual, el deshumidificador no empezará a funcionar.

Si la bomba de descarga de agua está bloqueada o el depósito está lleno, se encenderá el icono "DESCARGAR AGUA". Mientras tanto se apagarán automáticamente el compresor y la alimentación del ventilador y la instalación emitirá la señal acústica cada 5 minutos, hasta que se restablezca el funcionamiento.

Antes de apagar el deshumidificador desde que se ha encendido, espere al menos 3 minutos. Después de que se apague, espere al menos 3 minutos antes de volver a encenderlo.

Mientras funciona, en caso de temperaturas bajas en el ambiente, el deshumidificador comprobará automáticamente la temperatura del circuito para pasar a la descongelación. Mientras está en descongelación, en la pantalla se encenderá automáticamente el indicador, el compresor funciona pero el ventilador se apaga automáticamente.

La pantalla y el panel de control muestran la humedad relativa y permiten configurarla del 30% al 90%.

Si no se usa el deshumidificador durante un largo período de tiempo, desconecte el enchufe de la alimentación de corriente.

TUBERÍA DE DESCARGA DE AGUA

El deshumidificador lleva una bomba de descarga y un tubo para descargar el agua. La bomba de descarga y el tubo, descargan el agua recogida durante el proceso de deshumidificación automáticamente. El tubo de drenaje permite canalizar el agua de descarga donde se desee.

ATENCIÓN: Asegúrese de que ha colocado correctamente el tubo de descarga en el lugar adecuado para la recogida del agua, antes de activar el deshumidificador [Presión generada

por la bomba: columna de agua 3 m - H₂O] (evite obstruir, aplastar, etc., la tubería).

ATENCIÓN: La bomba de descarga se activa automáticamente, asegúrese de que ha colocado correctamente el tubo de descarga de agua.

ALMACENAJE

(Fig. 19)

El deshumidificador se ha diseñado con formas específicas en la parte superior de la cobertura, que permiten colocar encima otro deshumidificador. Asegúrese de apilar la unidad de manera completamente segura.

ATENCIÓN: No superponga más de un deshumidificador.

VACIADO CONTINUO:

- ▶ Sacar el depósito, abrir la válvula de drenaje en el fondo del depósito, conectar con el tubo, volver a instalar el depósito y pasar el tubo por el fondo del aparato.

▶▶ 4. MANTENIMIENTO Y SEGURIDAD

▶ FIG. 3

No utilizar alargadores ni adaptadores. Puede provocar un incendio, insolación o descarga eléctrica.

▶ FIG. 4

No se debe colocar el aparato cerca de hornos o radiadores. Aumenta el riesgo de fundición o del incendio del aparato.

▶ FIG. 5

No se debe encender en los lugares expuestos a insolación directa, el viento o la lluvia. (apto sólo para los interiores)

▶ FIG. 6

En caso de cualquier tipo de problemas (p.e. emisión de olores o quemado), hay que apagar el aparato y desenchufar de la red eléctrica. Puede provocar incendio, descarga eléctrica u otra clase de problemas.

▶ FIG. 7

No se debe encender la unidad en los lugares expuestos a la influencia de las sustancias químicas. Puede provocar daños en el aparato y fugas.

▶ FIG. 8

Si el aparato deja de utilizarse durante una temporada más larga hay que desenchufarlo de la red eléctrica.

▶ FIG. 9

Antes de empezar las labores de limpieza se debe apagar el aparato y desenchufarlo de la red eléctrica. Si no se apaga el aparato puede provocar una descarga eléctrica.

▶ FIG. 10

En el modo de vaciado continuo hay que utilizar el drenaje. Si la temperatura del ambiente se aproxima a la temperatura de la congelación no se recomienda activar el vaciado continuo.

▶ FIG. 11

No se debe reparar ni desenchufar el aparato por su cuenta. Puede provocar un incendio o una descarga eléctrica.

▶ FIG. 12

El aparato tiene que ser estable. Si se cae va a perder agua causando daños. Estos daños pueden provocar una descarga eléctrica.

▶ FIG. 13

Asegurar el filtro. Si apagas el aparato para una temporada más larga guarda el filtro en una bolsa de plástico.

► FIG. 14

No se debe utilizar al aparato en las proximidades del agua. El aparato mojado puede causar daños lo cual puede provocar una descarga eléctrica.

► FIG. 15

El aparato es apto para la tensión de alimentación de ~220-240V / 50Hz [Model ...DV (~110-120V / 50Hz) / (~220-240V / 50Hz)]. Utilizar otro tipo de fuente de alimentación puede provocar un incendio o una descarga eléctrica.

► FIG. 16

Proteger el cable contra los daños. No colocar objetos pesados sobre el cable, no calentarlo ni tirar de él. Puede provocar un incendio o una descarga eléctrica.

► FIG. 17

Limpiar la clavija y enchufarla correctamente. Si la clavija no está bien enchufada, puede provocar una descarga eléctrica.

► FIG. 18

No se debe utilizar la clavija para apagar el aparato. Puede provocar un incendio o una descarga eléctrica.

►► 5. INFORMACIÓN ACERCA DEL FUNCIONAMIENTO DEL APARATO

► Para evitar dañar el condensador no inclinar el aparato más de 45° durante su desplazamiento.

► La temperatura de servicio del aparato es de 5° a 35°C.

► Durante la deshumidificación, a causa del calor generado por el condensador en funcionamiento, la temperatura en la habitación subirá unos 1°~3°C. Es un fenómeno normal.

► Si la temperatura en la habitación es más baja que los 10°C, y la humedad absoluta del ambiente es baja, no hace falta encender el aparato.

► La entrada y la salida de aire deberían guardar la distancia mínima de las paredes de 10 cm.

► Para aumentar la eficacia del aparato hay que cerrar las puertas y las ventanas en la habitación.

► Ya que el filtro sucio influye en la eficacia de la deshumidificación y puede provocar su funcionamiento incorrecto, se debe limpiar el filtro por lo menos una vez al mes. En el caso de que haya mucha cantidad de polvo en el aire habrá que limpiar el filtro una vez a la semana o incluso todos los días. Para limpiar el filtro hace falta destornillar el panel frontal (desde la parte donde se encuentra el depósito de agua). En el caso de que fuera necesario hay que golpear suavemente el filtro, utilizar la aspiradora para eliminar las partículas más grandes de la suciedad o aclarar el filtro con agua templada (con detergentes neutros ≤40%), y a continuación secarlo.

►► 6. DIAGNOSTICAR LOS PROBLEMAS

EL APARATO NO FUNCIONA

► Análisis

- 1.Falta corriente eléctrica
- 2.Aparato apagado
- 3.Clavija desenchufada
- 4.Fusil quemado
- 5.Depósito lleno

► Solución

- 1.Encender la corriente eléctrica
- 2.Encender el aparato
- 3.Enchufar la clavija
- 4.Cambiar el fusil
- 5.Vaciar el depósito de agua y volver a colocarlo

LA DESHUMIDIFICACIÓN INSUFICIENTE

► Análisis

- 1.El filtro obstruido
- 2.La salida o entrada de aire obstruidas
- 3.Las puertas y ventanas abiertas
- 4.La fuga de la sustancia refrigerante

► Solución

- 1.Limpiar el filtro
- 2.Eliminar los obstáculos de la entrada y salida de aire
- 3.Cerrar las puertas y las ventanas, mover del sitio expuesto a rayos del sol
- 4.Contactar con el fabricante o con el vendedor

EL APARATO PIERDE AGUA

► Análisis

- 1.El aparato está inclinado
- 2.El tubo de drenaje está obstruido

► Solución

- 1.Nivelar el aparato
- 2.Sacar el panel y desbloquear el tubo de drenaje

RUIDOS EXTRAÑOS

► Análisis

1. El aparato está en una posición inestable
2. El filtro obstruido

► Solución

- 1.Colocar el aparato en una posición estable
- 2.Limpiar el filtro

► Si no se puede arreglar alguno de los problemas mencionados por su cuenta hay que contactar con el distribuidor o el vendedor. No se debe desmontar el aparato por su cuenta (a excepción del filtro para limpiarlo).

► Mientras encendemos y apagamos el aparato, este emite sonidos provocados por la circulación de la sustancia refrigeradora. Es un fenómeno normal y no debería considerarse como error.

► El aire caliente que sale de la salida de aire es un fenómeno normal.

CÓDIGOS DE ERROR

La instalación analiza los posibles errores que se pueden producir, automáticamente (véase la pantalla):

CÓDIGO DE ERROR E1

Falta refrigerante.

CÓDIGO DE ERROR E2

Sensor de temperatura averiado.

CÓDIGO DE ERROR E3

Sensor de humedad roto.

CÓDIGO DE ERROR E4

Depósito del agua lleno.

CÓDIGO DE ERROR E5

El sensor que comprueba que se haga la descongelación correctamente, está averiado.

TABLE DES MATIÈRES

1...	AVANT DE COMMENCER A UTILISER
2...	CONSTRUCTION
3...	EXPLOITATION
4...	MAINTENANCE ET SECURITE
5...	INFORMATIONS SUR LA MARCHE DE L'APPAREIL
6...	ELIMINATION DE DÉTÉRIORATIONS

fr

AVANT D'UTILISER L'APPAREIL, IL FAUT LIRE ATTENTIVEMENT LA NOTICE AINSI QUE LA CONSERVER POUR L'UTILISER ULTÉRIEUREMENT.

▶▶ 1. AVANT DE COMMENCER A UTILISER ATTENTION !



Les symboles apposés sur l'appareil ont les significations suivantes:

- ▶ L'appareil est rempli avec du propane R290. Toujours suivre les recommandations du fabricant concernant l'utilisation et la réparation de l'appareil!
- ▶ Avant d'utiliser cet appareil, lire attentivement ce mode d'emploi.
- ▶ L'appareil doit être installé, actionné et stocké dans une pièce ayant une superficie au sol supérieure à 4m².

INDICATIONS GÉNÉRALES DE SÉCURITÉ

- ▶ CET APPAREIL NE DOIT ÊTRE UTILISÉ QU'À L'INTÉRIEUR.
- ▶ Ne pas utiliser l'appareil dans les meubles de cuisine, l'armoire, sur les bateaux, dans les caravanes ou dans des espaces fermés similaires.
- ▶ Ne pas utiliser l'appareil à proximité des piscines, dans les salles de bains ou dans d'autres pièces humides.
- ▶ Attendre 12 heures avant de connecter l'appareil à l'alimentation électrique après le transport où quand il a été incliné (par ex. pendant le nettoyage).
- ▶ L'appareil doit être placé dans la position verticale sur une surface plane (aussi pendant le transport!) et à une distance d'au moins 50 cm d'autres objets.
- ▶ Ne pas utiliser l'appareil dans une atmosphère potentiellement explosive contenant des liquides inflammables, des gaz ou de la poussière.
- ▶ Ne pas utiliser l'appareil à proximité des substances ou combustibles inflammables ou explosifs. Ne pas pulvériser à proximité de l'appareil des peintures, des produits de nettoyage, des insecticides ou des moyens analogues parce que cela peut conduire à une déformation des pièces en plastique ou à un endommagement du système électrique.
- ▶ Laisser au moins 50 cm d'espace libre entre les côtés de l'appareil et des matériaux inflammables qui s'échauffent.
- ▶ Ne placer aucun objet sur l'appareil ni ne pas obstruer les entrées et les sorties de l'air
- ▶ Protégez l'appareil contre les éclaboussures d'eau.
- ▶ Surveiller les enfants et les animaux qui sont à proximité de l'appareil en marche.

▶ LES ENFANTS NE DOIVENT PAS JOUER AVEC L'APPAREIL.

- ▶ Le nettoyage et l'entretien à la charge de l'utilisateur ne peuvent pas être effectués par les enfants sauf s'ils sont sous surveillance.
- ▶ Lorsque l'appareil n'est pas utilisé, il faut l'éteindre et débrancher la fiche de la prise de courant.
- ▶ Ne jamais laisser l'appareil en marche sans surveillance.
- ▶ Ne pas tirer l'appareil par le cordon d'alimentation,
- ▶ Évitez de tordre excessivement, d'enrouler et de tirer le cordon d'alimentation et de l'attacher avec du fil en acier ou en nylon.
- ▶ Il faut s'assurer que la fiche et la prises se trouvent dans un emplacement visible et facilement accessible.
- ▶ Ne pas utiliser de rallonges électriques.
- ▶ Ne pas toucher l'appareil s'il est tombé dans l'eau. Dans un tel cas, débrancher immédiatement le cordon d'alimentation. Avant toute nouvelle utilisation, vérifier l'état de l'appareil.
- ▶ Cet appareil doit être branché conformément aux réglementations et normes électriques nationales.
- ▶ Ne pas dépasser la taille de la pièce recommandée pour une performance maximale de l'appareil.
- ▶ Fermer les portes et les fenêtres.
- ▶ S'il y a trop de soleil, tirer les rideaux ou fermer les stores.
- ▶ Veiller à ce que les filtres soient propres.
- ▶ Ne pas utiliser l'appareil si l'appareil, le cordon d'alimentation ou la prise sont endommagés, si l'appareil ne fonctionne pas correctement ou si'il y a des signes d'un autre défaut. Passez l'appareil complet au vendeur ou à l'électricien qualifié pour le faire vérifier et / ou réparer. Toujours demander qu'on utilise des pièces de rechange originales. L'appareil (avec le cordon d'alimentation et la fiche) peut être démonté et/ou réparé uniquement par une personne autorisée et qualifié.
- ▶ Il est recommandé d'effectuer des services périodiques de vérification de l'appareil.
- ▶ L'APPAREIL PEUT ÊTRE DEMONTÉ OU MODIFIÉ UNIQUEMENT PAR UN TECHNICIEN CERTIFIÉ.
- ▶ L'APPAREIL DOIT ÊTRE UTILISÉ CONFORMÉMENT À SA DESTINATION. TOUT AUTRE USAGE DOIT ÊTRE CONSIDÉRÉ COMME IMPROPRE. AUCUNE RESPONSABILITÉ DU FABRICANT NE SAURA ENGAGÉE POUR TOUT DOMMAGE AUX PERSONNES ET AUX BIENS CAUSÉ PAR L'UTILISATION IMPROPRE ET INCORRECTE DE L'APPAREIL.
- ▶ L'appareil doit se trouver toujours en position verticale.
- ▶ Il faut tenir les corps étrangers loin des ouvertures d'entrée et de sortie d'air.
- ▶ L'alimentation en courant doit être conforme à la spécification se trouvant sur la plaque signalétique à l'arrière de l'appareil.
- ▶ Si le câble d'alimentation est endommagé, il doit être remplacé par un représentant du service autorisé (une personne possédant les qualifications nécessaires) afin d'éviter le danger.
- ▶ Il est interdit d'utiliser la fiche de contact afin d'allumer et d'éteindre l'appareil. Il faut toujours utiliser l'interrupteur se trouvant sur le panneau de commande.
- ▶ Avant de déplacer l'appareil, il faut d'abord l'éteindre et ensuite vider le réservoir d'eau.

► Il ne faut pas utiliser d'insecticides en aérosol ni d'autres produits nettoyants inflammables.

► Il ne faut en aucun cas arroser ou asperger l'appareil d'eau.

► LE PRESENT APPAREIL N'EST PAS DESTINE A ETRE UTILISE PAR DES PERSONNES (ENFANTS INCLUS) POSSEDANT DE RESTREINTES CAPACITES PHYSIQUES, SENSORIELLES OU MENTALES OU PAR DES PERSONNES SANS EXPERIENCE QUI N'ONT PAS ETE FORMEES PAR LA PERSONNE RESPONSABLE DE LEUR SECURITE. IL FAUT FAIRE ATTENTION A CE QUE LES ENFANTS NE JOUENT PAS AVEC CET APPAREIL.

► Il est interdit de couper l'alimentation en tirant le câble.

► Il est interdit d'allumer ou d'éteindre l'appareil en branchant ou débranchant le câble de la prise de contact.

► Il faut déplacer l'appareil avec précaution pour ne pas endommager le câble d'alimentation.

► Il est interdit de mettre les doigts ou d'autres objets dans la grille.

► Il faut interdire aux enfants de monter, de s'asseoir ou de se mettre debout sur l'appareil.

► Avant de commencer l'entretien ou la réparation, il faut débrancher l'appareil de l'alimentation.

►► RÈGLES DE SÉCURITÉ RELATIVES AUX FLUIDES FRIGORIGÈNES R290:

► Veuillez lire attentivement les avertissements suivants.

► Cet appareil contient du fluide frigorigène R290. Le fluide frigorigène R290 est conforme aux directives européennes. Ne pas percer le circuit frigorifique. Le fluide frigorigène R290 est une substance inflammable (GWP3)!

► Ne pas utiliser des dispositifs mécaniques ou d'autres moyens pour accélérer le dégivrage ou le nettoyage autres que ceux recommandés par le fabricant.

► L'appareil doit être installé dans une pièce sans sources

► d'inflammation en fonctionnement continu (par exemple:

► flammes nues, appareils à gaz ou électriques en marche).

► Ne percer ni brûler aucun des composants du circuit frigorifique. Ne pas diriger la lumière sur l'appareil.

► L'appareil doit être conservé de façon à prévenir les pannes mécaniques.

► L'appareil doit être installé, utilisé et conservé dans une pièce ayant une superficie au sol supérieure à 4m².

► Les réfrigérants peuvent être inodores donc une fuite est souvent difficile à détecter

► Respecter les normes et réglementations nationales sur les combustibles gazeux.

► Ne pas couvrir les trous de ventilation.

► Le local où l'appareil sera conservé doit être bien aéré et avoir une superficie correspondant à la spécification technique de l'appareil.

► Les personnes qui travaillent ou interviennent sur un circuit frigorifique doivent posséder une certification adéquate, délivrée par un organisme accrédité, attestant leurs compétences en matière de manipulation de fluides frigorigènes conformément à une spécification officiellement reconnue.

► Les interventions de réparation doivent être effectuées uniquement selon les recommandations du fabricant de l'appareil. Les opérations d'entretien et de réparation nécessitant l'assistance de personnel qualifié doivent être effectuées sous la supervision de la personne spécialisée dans l'utilisation des fluides frigorigènes inflammables.

ATTENTION : IL EST CONSEILLÉ QUE TOUTES LES RÉPARATIONS SOIENT EFFECTUÉES PAR UN PERSONNEL QUALIFIÉ DE SERVICE.

► il faut s'assurer si l'appareil est mis à terre

► l'appareil ne peut pas être utilisé dans des pièces étanches

► il faut suivre les descriptions se trouvant dans la notice d'utilisation

DESCRIPTION DU PRODUIT

Le déshumidificateur peut diminuer l'humidité de l'air dans les pièces en améliorant les conditions de confort de chaleur des gens ainsi que les conditions de conservations des choses. Grâce à son apparence élégante, une construction compacte, une bonne qualité et une facilité d'utilisation, ce déshumidificateur possède une large utilisation dans les institutions de recherche, dans l'industrie, dans le transport, dans les unités médicales, dans les institutions de mesure, dans les magasins, dans les constructions sous-terraines, dans les salles d'ordinateurs, dans les archives, dans les entrepôts, dans les salles de bain, etc. en protégeant les appareils, les ordinateurs, les appareils de mesure, les appareils de communication, les médicaments et les archives contre l'humidité, la corrosion et la moisissure.

►► 2. DESCRIPTION

Déshumidificateur FIG. 1

A. Panneau de contrôle (écran).

B. Façade de protection.

C. Grille de sortie de l'air.

D. Roues.

E. Poignée de manutention. La poignée doit être installée en vissant les vis installées sur le flanc du déshumidificateur (Fig. 1).

F. Crochets enroule-câble.

G. Grille d'entrée de l'air (elle contient le filtre à air à nettoyer périodiquement). Pour le nettoyer, enlever les vis et extraire le panneau filtrant, nettoyer le filtre avec de l'air à basse pression).

H. Compartiment de la pompe d'évacuation ou du réservoir de récupération de l'eau (réservoir en option).

I. Tuyau d'évacuation.

►► 3. PANNEAU DE CONTRÔLE ET ÉCRAN

Le panneau de contrôle (Fig. 2) se trouve à l'avant du déshumidificateur et comprend les boutons et icônes suivants :

► 3.1. BOUTON « ON/OFF » (A Fig. 2) : Ce bouton permet d'allumer ou d'éteindre le déshumidificateur.

► 3.2. HUMIDITÉ RELATIVE (B Fig. 2) : La valeur indiquée est l'humidité relative présente dans l'environnement. Lorsque l'humidité désirée est configurée, l'écran affiche la valeur de référence pendant quelques secondes.

► 3.3. TEMPÉRATURE AMBIANTE (C Fig. 2) : La valeur indiquée est la température présente dans l'environnement.

► 3.4. ICÔNE GOUTTE (D Fig. 2) : L'icône « GOUTTE » indique le moment où le déshumidificateur est en marche. Lorsque l'icône « GOUTTE » s'allume à l'écran, cela signifie que le déshumidificateur est en train de déshumidifier. Si l'icône « GOUTTE » clignote à l'écran, cela signifie que l'humidité dans l'environnement est inférieure à l'humidité configurée à l'écran et que le déshumidificateur ne fera fonctionner que la ventilation.

► 3.5. ICÔNE ÉVACUATION DE L'EAU (avec un signal sonore) (E Fig. 2) : L'icône « ÉVACUATION DE L'EAU » (Erreur E4) indique que la pompe d'évacuation de l'eau est en blocage. Si vous utilisez le réservoir de récupération de l'eau (EN OPTION) à la place de la pompe d'évacuation de l'eau, cela signifie que le réservoir est plein et qu'il faut le vider à la main.

► 3.6. ICÔNE DÉCONGÉLATION (F Fig. 2) : L'icône « DÉCONGÉLATION » indique le moment où le déshumidificateur est en train de procéder au dégivrage (au cours de cette phase, la ventilation est interrompue).

► 3.7. ICÔNE VENTILATION (G Fig. 2) : L'icône « VENTILATION » indique le moment où le déshumidificateur est en cours de ventilation.

► 3.8. MINUTEUR (H Fig. 2) : Il permet de visualiser l'heure (au moment de configurer le mode d'allumage ou d'extinction retardé, l'heure de référence s'affiche pendant quelques secondes pour le réglage désiré).

- ▶ 3.9. BOUTONS « + » / « - » (Fig. 2) : Ces boutons permettent de sélectionner l'humidité relative que vous souhaitez obtenir dans l'environnement (réduire cette valeur permet d'augmenter les performances du déshumidificateur).
- ▶ 3.10. BOUTONS « LIGHT » (L Fig. 2) : Ce bouton permet, le déshumidificateur étant allumé, d'allumer la lumière de l'écran pendant quelques secondes.
- ▶ 3.11. BOUTONS « TIME » (M Fig. 2) : Ce bouton permet d'activer ou de désactiver le mode d'allumage ou d'extinction retardé.
 - Allumage retardé : Lorsque le déshumidificateur est éteint, presser le bouton « TIME » puis les boutons « + » / « - » jusqu'à visualiser l'heure d'allumage souhaité.
 - Extinction retardée : Lorsque le déshumidificateur est allumé, presser le bouton « TIME » puis les boutons « + » / « - » jusqu'à visualiser l'heure d'extinction souhaitée.
- ▶ 3.12. BOUTONS « HOUR METER » (N Fig. 2) : Ce bouton permet de configurer l'horloge. Presser le bouton « HOUR METER » puis les boutons « + » / « - » pour configurer l'heure correcte.

REMARQUE : Laisser le bouton en question enfoncé pendant quelques secondes permet de visualiser les heures de fonctionnement que le déshumidificateur a accumulées.

ALLUMAGE

IMPORTANT : Les modèles à double tension (...DV) règlent automatiquement la tension correcte.

Pour pouvoir être mis en marche, le déshumidificateur doit être resté en position verticale (position d'utilisation normale) pendant au moins 12 heures. Le non-respect de cette règle peut causer un endommagement irréparable au déshumidificateur.

- ▶ Suivre toutes les instructions relatives à la sécurité.
- ▶ Brancher la fiche d'alimentation au réseau électrique (VOIR LA TENSION DANS LE « TABLEAU DES DONNEES TECHNIQUES »).
- ▶ Appuyer sur le bouton d'allumage « ON/OFF ».
- ▶ Avec les boutons « + » / « - », sélectionnez l'humidité relative que vous souhaitez obtenir dans l'environnement. Si vous souhaitez faire fonctionner le déshumidificateur en continu, diminuer la valeur de l'humidité relative jusqu'à la limite inférieure ; l'écran affiche l'indication « CO ». Lorsque l'icône « GOUTTE » s'allume à l'écran, cela signifie que le déshumidificateur est en train de déshumidifier. Si l'icône « GOUTTE » clignote à l'écran, cela signifie que l'humidité dans l'environnement est inférieure à l'humidité configurée à l'écran et que le déshumidificateur ne fera fonctionner que la ventilation.

EXTINCTION

- ▶ Appuyer sur le bouton d'allumage « ON/OFF ».
- ▶ Débrancher la fiche d'alimentation du réseau électrique.

AVERTISSEMENTS

Si l'humidité configurée est supérieure à l'humidité actuelle, le déshumidificateur ne se met pas en marche.
 Si la pompe d'évacuation de l'eau est en blocage ou que le réservoir est plein, l'icône « ÉVACUATION DE L'EAU » s'allume. Pendant ce temps, s'éteignent automatiquement le compresseur et l'alimentation du ventilateur et l'installation émet le signal sonore toutes les 5 minutes, jusqu'au rétablissement.
 Avant d'éteindre le déshumidificateur après l'avoir allumé, attendre au moins 3 minutes. Après l'extinction, attendre au moins 3 minutes avant de rallumer le déshumidificateur.
 Pendant qu'il fonctionne, si la température de l'environnement est basse, le déshumidificateur vérifie automatiquement la température du circuit pour la décongélation. Pendant la décongélation, l'indicateur s'allume automatiquement à l'écran, le compresseur fonctionne mais le ventilateur s'éteint

automatiquement.

L'écran et le panneau de contrôle affichent et permettent de configurer l'humidité désirée de 30 % à 90 %.
 En cas d'inutilisation du déshumidificateur pendant une longue période, débrancher la fiche d'alimentation du réseau électrique.

TUYAU D'ÉVACUATION DE L'EAU

Le déshumidificateur est doté d'une pompe d'évacuation et d'un tuyau de drainage de l'eau. La pompe de drainage et le tuyau évacuent automatiquement l'eau résultant du processus de déshumidification. Le tuyau de drainage permet de convoyeur l'eau d'évacuation là où vous le souhaitez.

ATTENTION : Avant d'actionner le déshumidificateur, veiller à ce que le tuyau d'évacuation soit placé correctement dans un endroit adapté à la récupération de l'eau [Pression générée par la pompe : colonne d'eau 3 m - H₂O] (éviter d'obstruer, d'écraser, etc. le tuyau).

ATTENTION : La pompe d'évacuation s'actionne automatiquement, veiller à ce que le tuyau d'évacuation de l'eau soit placé correctement.

STOCKAGE

(Fig. 19)

Le déshumidificateur a été conçu avec des formes spécifiques, dans la partie supérieure du couvercle, qui permettent de superposer un deuxième déshumidificateur. Veiller à effectuer l'opération d'empilage en toute sécurité.

ATTENTION : Ne pas superposer plus d'un déshumidificateur.

▶▶ 4. MAINTENANCE ET SECURITE

▶ FIG. 3

Ne pas utiliser de rallonges ni d'adaptateurs. Il existe un risque d'incendie, de rayonnement ou d'électrocution.

▶ FIG. 4

L'appareil ne devrait pas se trouver à proximité des fours ou des radiateurs. L'appareil risque de s'allumer ou de fondre.

▶ FIG. 5

L'appareil ne devrait pas être mis en marche dans les pièces exposées directement au soleil, au vent ou à la pluie. (à utiliser uniquement dans des pièces fermées)

▶ FIG. 6

En cas des problèmes quelconques (p.ex. émission d'odeurs ou brûlure), il faut éteindre l'appareil et le débrancher de l'alimentation électrique. Cela peut provoquer un incendie, une électrocution ou d'autres problèmes.

▶ FIG. 7

L'appareil ne devrait pas être mis en marche dans les pièces exposées au fonctionnement des substances chimiques. Cela peut provoquer un endommagement de l'appareil ainsi que des fuites.

▶ FIG. 8

En cas de non utilisation de l'appareil durant un long temps, il faut le débrancher de l'alimentation électrique.

▶ FIG. 9

Avant de nettoyer l'appareil, il faut l'éteindre et le débrancher de l'alimentation électrique. Si on ne l'éteint pas, cela peut provoquer une électrocution.

▶ FIG. 10

Il faut utiliser un tuyau de drainage en mode de détente continue. Si la température ambiante est proche de la température de congélation, le mode de détente continue n'est pas conseillé.

▶ FIG. 11

Il est interdit de réparer ou de débrancher l'appareil par soi-même. Cela peut causer un incendie ou une électrocution.

▶ FIG. 12

L'appareil devrait être stable. En cas de renversement de l'appareil, l'eau découlera en provoquant des endommagements. Ces endommagements peuvent causer une électrocution.

► FIG. 13

Protection du filtre. En débranchant l'appareil pour un temps plus long, mettez le filtre dans un sac en plastique.

► FIG. 14

Il est interdit d'utiliser l'appareil en proximité d'eau. La submersion de l'appareil peut provoquer son endommagement ce qui peut causer une électrocution.

► FIG. 15

L'appareil est adapté à une tension d'alimentation de ~220-240V / 50Hz [Model ...DV (~110-120V / 50Hz) / (~220-240V / 50Hz)]. Utiliser une autre source d'alimentation peut provoquer un incendie ou une électrocution.

► FIG. 16

Protégez le câble contre les détériorations. Il ne faut pas mettre d'objets Lourdes sur le câble, il est interdit de chauffer ou de tirer le câble. Cela peut provoquer un incendie ou une électrocution.

► FIG. 17

La fiche de contact doit être propre et branchée convenablement. Si la fiche de contact n'est pas bien mise, cela peut causer une électrocution.

► FIG. 18

Il est interdit d'utiliser la fiche de contact en tant qu'interrupteur. Cela peut provoquer un incendie ou une électrocution.

►► 5. INFORMATIONS SUR LA MARCHE DE L'APPAREIL

► Pendant le changement de position de l'appareil, il ne faut pas le basculer de plus de 45° afin d'éviter d'endommager le compresseur.

► L'appareil devrait travailler dans une température allant de 5° à 35°C.

► Durant la déshumidification, suite à la chaleur engendrée par le compresseur fonctionnant, la température dans la pièce augmente de 1°~3°C. Il s'agit d'un phénomène normal.

► Si la température dans la pièce est plus basse que 10°C, dans une température assez basse de l'environnement, la mise en marche de l'appareil n'est pas nécessaire.

► L'entrée et la sortie de l'air devrait être éloignées des murs à au moins 10 cm.

► Afin d'augmenter la capacité de l'appareil, il faut fermer les portes et les fenêtres des pièces.

► Puisque l'encrassement du filtre influence l'efficacité de la déshumidification et peut provoquer un fonctionnement incorrect, il faut le nettoyer au moins une fois par mois. En cas d'une grande teneur en poussière de l'air, le filtre devrait être nettoyé une fois par semaine et même chaque jour. Afin de nettoyer le filtre, il faut dévisser le panneau frontal (du côté du réservoir d'eau). En cas de besoin, il est possible de frapper légèrement dans le filtre, utiliser un aspirateur afin d'éliminer de grands encrassements ou bien laver le filtre à l'aide d'eau chaude (contenant des détergents neutres ≤40%), et ensuite le faire sécher.

►► 6. ELIMINATION DE DÉTÉRIORATIONS L'APPAREIL NE FONCTIONNE PAS

► Analyse

1. Manque d'alimentation
2. L'appareil est éteint
3. La fiche de contact est retirée
4. Le fusible a sauté
5. Le réservoir est plein

► Solution

1. Mettre en marche l'alimentation
2. Allumer l'appareil
3. Mettre la fiche dans la prise
4. Changer le fusible qui a sauté
5. Vider et installer à nouveau le réservoir

DÉSHUMIDIFICATION INSUFFISANTE

► Analyse

1. Le filtre est encrassé
2. Blocage de l'entrée ou de la sortie d'air
3. Fenêtres ou portes ouvertes
4. Ecoulement de la substance de réfrigération

► Solution

1. Nettoyer le filtre
2. Débloquer l'entrée ou la sortie d'air
3. Fermer les portes et fenêtres, sortir de la pièce ensoleillée
4. Contacter le producteur ou le vendeur

ÉCOULEMENT D'EAU

► Analyse

1. L'appareil a basculé
2. Le tuyau de drainage est bloqué

► Solution

1. Remettre l'appareil en position horizontale
2. Enlever le panneau et débloquer le tuyau de drainage

BRUITS ÉTRANGES

► Analyse

1. L'appareil ne se trouve pas en position stable
2. Le filtre est encrassé

► Solution

1. Mettre l'appareil en position stable
2. Nettoyer le filtre

► S'il est impossible d'éliminer par soi-même une des détériorations mentionnées ci-dessus, il faut contacter le fournisseur ou le vendeur. Il est interdit de démonter l'appareil par soi-même (cela ne concerne pas le nettoyage du filtre).

► Pendant la mise en marche et l'arrêt, l'appareil émet des bruits provoqués par la circulation du produit réfrigérant. Il s'agit d'un phénomène normal qui ne devrait pas être traité comme une détérioration.

► L'air chaud sortant de la sortie d'air de l'appareil constitue un phénomène normal.

CODES D'ERREUR

L'installation analyse automatiquement les erreurs qui peuvent se produire (voir l'écran) :

CODE ERREUR E1

Absence de réfrigérant.

CODE ERREUR E2

Capteur de température en panne.

CODE ERREUR E3

Capteur d'humidité cassé.

CODE ERREUR E4

Réservoir à eau plein.

CODE ERREUR E5

Le capteur qui vérifie que le dégivrage est correct, est en panne.

INHOUDSOPGAV

1...	INSTRUCTIES VÓÓR HET GEBRUIK
2...	CONFIGURATIE
3...	BEDIENING
4...	ONDERHOUD EN VEILIGHEID
5...	INFORMATIE BETREFFENDE GEBRUIK
6...	VERHELPELEN VAN STORINGEN

ALVORENS HET APPARAAT TE GEBRUIKEN, DIENT DE HANDLEIDING AANDACHTIG TE WORDEN BESTUDEERD EN BEWAARD VOOR LATERE RAADPLEGING.

▶▶ 1. INSTRUCTIES VÓÓR HET GEBRUIK LET OP:



Symbolen vermeld op het apparaat hebben de volgende betekenis:

- ▶ Het apparaat is gevuld met propaan R290. De instructies van de fabrikant betreffende het gebruik en onderhoud van het apparaat dienen strikt te worden nageleefd!
- ▶ Voordat men het apparaat opstart, dient men de handleiding zorgvuldig door te lezen.
- ▶ Het apparaat mag niet worden geïnstalleerd, gebruikt of opgeslagen in een ruimte die kleiner is dan 4m².

ALGEMENE VEILIGHEIDSVORSCHRIFTEN

- ▶ ALLEEN VOOR BINNENGEbruik.
- ▶ Het apparaat mag niet worden gebruikt in keukenkasten, kledingkasten, op boten, in caravans of andere vergelijkbare gesloten ruimtes.
- ▶ Het apparaat mag niet worden gebruikt in de nabijheid van zwembaden, wasruimtes of andere vochtige ruimtes.
- ▶ Na het vervoer of het kantelen van het apparaat (bv. tijdens de reiniging) dient men 12 uur af te wachten voordat men het apparaat op het elektriciteitsnetwerk opnieuw aansluit.
- ▶ Het apparaat dient verticaal op een vlakke ondergrond (ook tijdens het vervoer!) te worden geplaatst waarbij men rekening houdt met een afstand van min. 50 cm tot andere voorwerpen.
- ▶ Het apparaat mag niet worden gebruikt in een mogelijk explosiegevaarlijke omgeving met ontvlambare vloeistoffen, gasen of stof.
- ▶ Het apparaat mag niet worden gebruikt in de buurt van ontvlambare of explosieve stoffen of brandstoffen. In de buurt van het apparaat mag geen verf, schoonmaakmiddelen, insecticiden of soortgelijke producten worden gespoten want dit kan leiden tot vervorming van de plastic onderdelen of beschadiging van de elektrische installatie van het apparaat.
- ▶ Men dient een minimumafstand van 50 cm afstand te tussen de zijkanen van het apparaat en de brandbare voorwerpen die warm kunnen worden.
- ▶ Op het apparaat mogen geen voorwerpen worden geplaatst, noch mag de luchtinlaat en -uitlaat worden bedekt.
- ▶ Bescherm het apparaat tegen spatwater.
- ▶ Houd kinderen en huisdieren die in de buurt van het werkende apparaat verblijven goed in de gaten.
- ▶ NIET TOESTAAN DAT KINDEREN MET HET APPARAAT

SPELEN.

- ▶ Zonder toezicht van een volwassene mag het apparaat door kinderen niet worden gereinigd noch onderhouden.
- ▶ Het apparaat dient te worden uitgezet en losgekoppeld van de stroomvoorziening indien niet in gebruik.
- ▶ Laat het apparaat tijdens het gebruik niet onbeheerd achter.
- ▶ Trek niet aan het netsnoer om het apparaat te verplaatsen.
- ▶ Vermijd het draaien, vouwen en trekken aan het netsnoer, alsook het vastbinden ervan met nylon- of staaldraden.
- ▶ Zorg ervoor dat de stekker en het stopcontact zich op een zichtbare en gemakkelijk toegankelijke plaats bevinden.
- ▶ Gebruik geen verlengsnoeren.
- ▶ Grijp in geen enkel geval naar het apparaat als het in het water is gevallen. Neem in een dergelijk geval direct de stekker uit het stopcontact. Voordat het apparaat opnieuw wordt gebruikt, dient de staat ervan te worden gecontroleerd.
- ▶ Het apparaat moet worden aangesloten in overeenstemming met de nationale voorschriften en normen voor elektrische installaties.
- ▶ Overschrijd de aanbevolen kamergrootte niet om maximale prestaties van het apparaat te behouden.
- ▶ Sluit alle ramen en deuren.
- ▶ In geval van veel zonlicht dient men gordijnen of rolgordijnen te gebruiken.
- ▶ Zorg voor schone filters.
- ▶ Gebruik het apparaat niet als het apparaat, het netsnoer of de stekker ervan beschadigd zijn, het apparaat niet goed werkt of als er tekenen zijn van een andere storing. Geef het volledige apparaat aan de verkoper of een gekwalificeerde electricien voor inspectie en/of reparatie. Gebruik alleen originele reserveonderdelen. Het apparaat (inclusief het netsnoer en de stekker) mag alleen worden gedemonteerd en/of gerepareerd door daartoe geautoriseerde en voldoende gekwalificeerde personen.
- ▶ Het wordt aanbevolen om het apparaat periodiek te inspecteren.
- ▶ HET APPARAAT MAG ALLEEN DOOR EEN GECERTIFICEERDE SERVICE-MONTEUR WORDEN GEDEMONTEERD OF GEWIJZIGD.
- ▶ HET APPARAAT DIENT ALLEEN VOOR HET TOEGESTANDE DOELEINDE TE WORDEN GEBRUIKT. HET GEBRUIK VAN HET APPARAAT VOOR ANDERE DOELEINDEN WORDT BESCHOUWD ALS ONJUIST GEBRUIK. IN GEVAL VAN Z'N GEBRUIK IS DE GEBRUIKER VAN HET APPARAAT EN NIET DE FABRIKANT ERVAN AANSPRAKELIJK VOOR ALLE SCHADE EN LETSELS DIE ONTSTAAN ZIJN DOOR ONJUIST GEBRUIK.
- ▶ Het apparaat moet altijd rechtop staan;
- ▶ Stop geen vreemde voorwerpen in de openingen (lucht in- en uitlaten);
- ▶ Controleer de netspanning. De luchtontvochtiger is uitsluitend geschikt voor de aansluitspanningen die staan aangegeven op het typeplaatje aan de achterkant van het apparaat;
- ▶ Als de stroomkabel van de luchtontvochtiger is beschadigd, dient deze vervangen te worden door een deskundige servicemonteur om ieder risico te voorkomen;
- ▶ zet het apparaat nooit aan en schakel het nooit uit door de stekker uit het stopcontact te trekken. Gebruik hiervoor altijd de

schakelaar op het bedieningspaneel;

- ▶ indien u het apparaat wilt verplaatsen, dient u het eerst uit te zetten, de stekker uit het stopcontact te halen en de watertank te legen;
- ▶ gebruik geen spray tegen ongedierte of anderen brandbare schoonmaakmiddelen;
- ▶ reinig de luchtontvochtiger nooit door het apparaat met water te besproeien of in water te dompelen.
- ▶ **DIT APPARAAT IS NIET BESTEMD VOOR GEBRUIK DOOR PERSONEN (INCLUSIEF KINDEREN) MET EEN BEPERKT LICHAAMELIJK, ZINTUIGLIJK OF GEESTELIJK VERMOGEN OF DOOR PERSONEN ZONDER ERVARING DIE NIET ZIJN GETRAIND DOOR IEMAND DIE VERANTWOORDELIJK IS VOOR HUN VEILIGHEID. LET ER OP DAT KINDEREN NIET MET HET APPARAAT SPELEN.**
- ▶ Schakel het apparaat nooit uit door aan de kabel te trekken.
- ▶ Zet het apparaat nooit aan en schakel het nooit uit door de stekker uit het stopcontact te trekken.
- ▶ Wees voorzichtig bij het verplaatsen van het apparaat en zorg ervoor dat de kabel niet wordt beschadigd.
- ▶ Steek geen vingers of andere voorwerpen in het rooster.
- ▶ Laat kinderen niet op het apparaat klimmen, staan of zitten.
- ▶ Haal altijd eerst de stekker uit het stopcontact alvorens onderhouds- of reparatiewerkzaamheden uit te voeren.

▶▶ **VEILIGHEIDSVOORSCHRIFTEN KOELMIDDEL R290:**

- ▶ Lees de onderstaande waarschuwingen zorgvuldig door.
- ▶ Het apparaat bevat het koelmiddel R290. R290 is een koelmiddel conform de betreffende Europese richtlijnen. Maak nooit gaten in het koelcircuit. Het koelmiddel R290 is brandbaar (GWP 3)!
- ▶ Gebruik voor het ontdooiproces en reinigen geen andere middelen dan de middelen aanbevolen door de fabrikant.
- ▶ Dit apparaat dient te worden opgeslagen in een ruimte waar zich geen bronnen van ontsteking bevinden, zoals open vuur, werkende gasapparaten of werkend elektrisch verwarmingselement.
- ▶ Perforeer of brand geen van de onderdelen van het koelcircuit van het apparaat. Richt het licht niet rechtstreeks op het apparaat.
- ▶ Het apparaat dient op zo een manier te worden opgeslagen dat het geen mechanische beschadigingen kan oplopen.
- ▶ Het apparaat dient te worden geïnstalleerd, gebruikt oen bewaard in een ruimte met een vloeroppervlakte die groter is dan 4m².
- ▶ Het koelstof kan geurloos zijn waardoor lekkage moeilijker wordt opgemerkt.
- ▶ Men dient de nationale normen en voorschriften voor gasvormige brandstoffen.
- ▶ Ventilatieopeningen niet blokkeren.
- ▶ Het apparaat moet worden opgeslagen in een goed geventileerde ruimte die overeenkomt met de technische specificaties van het apparaat.
- ▶ Personen die met een koelcircuit werken of het herstellen, dienen in het bezit te zijn van de juiste certificering die afgegeven is door een geaccrediteerde technische instantie en die bevestigt dat de persoon in kwestie bevoegd is en koelmedia veilig kan hanteren in overeenstemming met de betreffende normen en voorschriften.
- ▶ Alle reparaties en onderhoud moeten altijd uitgevoerd worden in overeenstemming met de aanbevelingen van de fabrikant van het apparaat. Onderhoud en reparaties die de assistentie van gekwalificeerd personeel vereisen, moeten worden uitgevoerd onder toezicht van iemand die gespecialiseerd is in het gebruik van ontvlambare koelmedia.

LET OP: LAAT ALLE EVENTUELE REPARATIES EN ONDERHOUD ALTIJD UITVOEREN DOOR EEN ERKEND SERVICEMONTEUR

- ▶ Zorg ervoor dat het apparaat is geaard.
- ▶ Gebruik het apparaat niet in een gesloten ruimte zonder vrije luchtcirculatie.
- ▶ Volg de instructies in deze handleiding altijd op.

OMSCHRIJVING VAN HET PRODUCT

De luchtontvochtiger regelt de relatieve vochtigheid in afgesloten ruimtes, verbetert de kwaliteit van het leefklimaat evenals de omstandigheden voor het opslaan van producten. Dankzij het elegante ontwerp, compacte vorm, hoge kwaliteit en eenvoudig gebruik wordt deze luchtontvochtiger gebruikt in wetenschappelijk onderzoek, industrie, transport, medische zorg, meetapparatuur, winkels, ondergrondse ruimtes, computerwinkels, archieven, magazijnen, badkamers, enz. Dankzij de luchtontvochtiger worden allerlei toestellen, meetapparatuur, computers, communicatieapparatuur, medicijnen en archieven beschermd tegen vochtschade, zoals schimmel..

▶▶ **2. BESCHRIJVING**

Ontvochtiger FIG. 1

A. Bedieningspaneel (display).

B. Cover.

C. Luchtuitlaatrooster.

D. Wielen.

E. Handgreep voor de hantering. De handgreep moet geïnstalleerd worden door het aandraaien van de schroeven, die zich op de zijkant van de ontvochtiger bevinden (Fig. 1).

F. Haken snoerhaspel.

G. Luchtinlaatrooster (bevat het luchtfilter dat periodiek gereinigd moet worden. Verwijder voor de reiniging de schroeven en haal het filterpaneel eruit, maak het filter schoon met lucht onder lage druk).

H. Compartiment van de afvoer pomp of van de tank voor de waterterugwinning (tank optioneel).

I. Afvoerbus.

▶▶ **3. BEDIENINGSPANEEL EN DISPLAY**

Het bedieningspaneel (Fig. 2) bevindt zich aan de voorkant van de ontvochtiger en heeft de volgende iconen en knoppen:

- ▶ 3.1. **KNOP "ON/OFF"** (A Fig. 2): Met deze knop kan de ontvochtiger worden in- of uitgeschakeld.
- ▶ 3.2. **RELATIEVE VOCHTIGHEID** (B Fig. 2): De aangegeven waarde is de in de ruim aanwezige relatieve vochtigheid. Op het moment dat de gewenste vochtigheid wordt ingesteld, wordt gedurende een aantal seconden de referentiewaarde op het scherm weergegeven.
- ▶ 3.3. **OMGEVINGSTEMPERATUUR** (C Fig. 2): De aangegeven waarde is de in ruimte aanwezige temperatuur.
- ▶ 3.4. **ICOON DRUPPEL** (D Fig. 2): Het icoon "DRUPPEL" geeft aan wanneer de ontvochtiger in werking is. Wanneer het icoon "DRUPPEL" op het display gaat branden, dan wil dat zeggen dat de ontvochtiger bezig is met ontvochtigen. Als het icoon "DRUPPEL" op het display knippert, dan wil dat zeggen dat de vochtigheid in de ruimte lager is dan de op het display ingestelde vochtigheid en de ontvochtiger werkt alleen in de werkwijze ventilatie.
- ▶ 3.5. **ICOON WATERAFVOER** (met geluidssignaal) (E Fig. 2): Het icoon "WATERAFVOER" (Fout E4) geeft aan dat de waterafvoer pomp geblokkeerd is. In het geval dat in plaats van de waterafvoer pomp de waterterugwinningstank (OPTIE) wordt gebruikt, dan wil dat zeggen dat de tank vol is en handmatig geleegd moet worden.
- ▶ 3.6. **ICOON ONTDOOIEN** (F Fig. 2): Het icoon "ONTDOOIEN" geeft aan wanneer de ontvochtiger de ontdooiing gaat uitvoeren (in deze fase wordt de ventilatie onderbroken).
- ▶ 3.7. **ICOON VENTILATIE** (G Fig. 2): De icoon "VENTILATIE" geeft aan wanneer de ontvochtiger in ventilatie is.

- ▶ 3.8. **TIMER** (H Fig. 2): Hiermee wordt de tijd weergegeven (wanneer de uitgestelde in- of uitschakeling wordt ingesteld, wordt gedurende een aantal seconden de referentietijd voor de gewenste instelling weergegeven).
- ▶ 3.9. **KNOPPEN "+" / "-"** (I Fig. 2): Met deze knoppen kan de relatieve vochtigheid die u in de ruimte wenst te krijgen, worden geselecteerd (met het verlagen van deze waarde, zal de ontvochtiger de prestatie verhogen).
- ▶ 3.10. **KNOPPEN "LIGHT"** (L Fig. 2): Wanneer de ontvochtiger aan is, kan met deze knop gedurende een aantal seconden de verlichting van het display worden ingeschakeld.
- ▶ 3.11. **KNOPPEN "TIME"** (M Fig. 2): Met deze knop kan de uitgestelde inschakeling of uitschakeling geactiveerd of gedeactiveerd worden.
 - Uitgestelde inschakeling: Druk wanneer de ontvochtiger uit is, op de knop "TIME", en vervolgens op de knoppen "+" / "-" totdat het gewenste tijdstip van inschakeling wordt weergegeven.
 - Uitgestelde uitschakeling: Druk wanneer de ontvochtiger aan is, op de knop "TIME", en vervolgens op de knoppen "+" / "-" totdat het gewenste tijdstip van uitschakeling wordt weergegeven.
- ▶ 3.12. **KNOPPEN "HOUR METER"** (N Fig. 2): Met deze knop kan de klok worden ingesteld. Druk op de knop "HOUR METER" en stel vervolgens met de knoppen "+" / "-" de juiste tijd in.

OPMERKING: Door de betreffende knop enkele seconden ingedrukt te houden, kunt u het totaal aantal werkuren van de ontvochtiger bekijken.

INSCHAKELING

BELANGRIJK: De modellen met dubbelspanning (...DV) stellen automatisch de juiste spanning in.

Om de ontvochtiger in werking te kunnen stellen, moet het apparaat gedurende minstens 12 uur in verticale stand (stand voor normaal gebruik) zijn gebleven. De ontvochtiger kan onherstelbaar beschadigd raken als deze norm niet wordt nageleefd.

- ▶ Volg alle instructies met betrekking tot de veiligheid.
- ▶ Sluit de voedingsstekker aan op het elektriciteitsnet (ZIE SPANNING IN "TABEL TECHNISCHE GEGEVENS").
- ▶ Druk op de knop voor inschakeling "ON/OFF".
- ▶ Selecteer met de knoppen "+" / "-" de relatieve vochtigheid die u in de ruimte wenst te verkrijgen. Wanneer u de ontvochtiger continu wilt laten werken, moet u de waarde van de relatieve vochtigheid verlagen tot de onderste limiet, op het display zal de indicatie "CO" verschijnen. Wanneer het icoon "DRUPPEL" op het display gaat branden, dan wil dat zeggen dat de ontvochtiger bezig is met ontvochtigen. Als het icoon "DRUPPEL" op het display knippert, dan wil dat zeggen dat de vochtigheid in de ruimte lager is dan de op het display ingestelde vochtigheid en de ontvochtiger werkt alleen in de werkwijze ventilatie.

UITSCHAKELING

- ▶ Druk op de knop voor inschakeling "ON/OFF".
- ▶ Haal de voedingsstekker uit het stopcontact.

WAARSCHUWINGEN

Als de ingestelde vochtigheid hoger is dan de werkelijke vochtigheid, dan treedt de ontvochtiger niet in werking. Als de waterafvoerpomp geblokkeerd of als de tank vol is, dan gaat het icoon "WATERAFVOER" branden. In de tussentijd gaan automatisch de compressor en de voeding van de ventilator uit en het systeem laat elke 5 minuten een geluidssignaal horen totdat de situatie is hersteld.

Wacht minstens 3 minuten na de inschakeling voordat u de ontvochtiger uitschakelt. Wacht na de uitschakeling minstens 3 minuten voordat u de ontvochtiger weer inschakelt.

Bij lage omgevingstemperaturen controleert de ontvochtiger tijdens de werking automatisch de temperatuur van het circuit voor de ontthooing. Tijdens de ontthooing gaat op het display automatisch de indicator aan, de compressor is in werking, maar de ventilator gaat automatisch uit.

Op het display en het bedieningspaneel kunt u de gewenste luchtvochtigheid instellen van 30% tot 90%.

Wanneer u de ontvochtiger lange tijd niet gebruikt, moet u de voedingsstekker uit het stopcontact halen.

WATERAFVOERBUIS

De ontvochtiger is uitgerust met een afvoerpomp en een afwateringsbuis. De afvoerpomp en de buis voeren automatisch het door het ontvochtigingsproces verzamelde water af. De afwateringsbuis maakt het mogelijk om het afvoerwater weg te voeren waar men wil.

AANDACHT: Zorg ervoor dat de afvoerbuis op correcte wijze is gepositioneerd op een plaats die geschikt is voor het verzamelen van water alvorens de ontvochtiger in werking te zetten [Door de pomp gegenereerde druk: waterkolom 3 m - H₂O] (vermijd het blokkeren, pletten enz. van de leidingen).

AANDACHT: De afvoerpomp treedt automatisch in werking, zorg dat u de waterafvoerbuis correct hebt gepositioneerd.

OPSLAG

(Fig. 19)

De ontvochtiger is in het bovenste gedeelte van de cover met specifieke vormen ontworpen, zodat het mogelijk is om een tweede ontvochtiger er bovenop te plaatsen. Zorg ervoor om het stapelen geheel veilig uit te voeren.

AANDACHT: Plaats er niet meer dan één ontvochtiger bovenop.

▶▶ 4. ONDERHOUD EN VEILIGHEID

▶ FIG. 3

Gebruik geen verlengsnoer of stekkerdoos. Dit kan leiden tot brandgevaar, straling of een elektrische schok.

▶ FIG. 4

Gebruik de luchtontvochtiger niet in de buurt van een verwarming of een andere hittebron. Dit kan namelijk leiden tot het smelten van het apparaat en zelfs ontbranding ervan.

▶ FIG. 5

Gebruik de luchtontvochtiger niet buitenshuis (in de zon, wind of regen). Het apparaat is uitsluitend geschikt voor gebruik binnenshuis.

▶ FIG. 6

Indien er zich problemen voordoen (bijvoorbeeld een brandlucht), dient het apparaat meteen te worden uitgeschakeld en de stekker uit het te worden stopcontact gehaald. Anders kan dit leiden tot brandgevaar, een elektrische schok of andere problemen.

▶ FIG. 7

Gebruik het apparaat niet op plekken waar het bloot kan worden gesteld aan chemische middelen. Dit kan het apparaat beschadigen en leiden tot een lekkage.

▶ FIG. 8

Als u de luchtontvochtiger gedurende een langere periode niet gebruikt, haal dan altijd de stekker uit het stopcontact.

▶ FIG. 9

Haal altijd eerst de stekker uit het stopcontact voordat u het apparaat of een onderdeel ervan wilt reinigen. Anders bestaat er risico op een elektrische schok.

▶ FIG. 10

Indien het apparaat op een vaste waterafvoer is aangesloten, zorg ervoor dat het condenswater vrijelijk kan worden afgevoerd. Indien de temperatuur van de omgeving rond het vriespunt ligt, wordt een vaste waterafvoer afgeraden.

▶ FIG. 11

Voer eventuele reparaties nooit zelfstandig uit. Dit kan leiden tot brandgevaar of een elektrische schok.

► FIG. 12

Zorg ervoor dat de luchtontvochtiger stabiel staat. Indien het apparaat omvalt, zal er water uit de watertank lekken en schade veroorzaken. Bovendien kan dit leiden tot brandgevaar of een elektrische schok.

► FIG. 13

Bescherming van filter. Als u de luchtontvochtiger gedurende een langere periode niet gebruikt, bewaar het filter in een plastic zak.

► FIG. 14

Gebruik de luchtontvochtiger niet in de buurt van water. Indien er water het apparaat binnendringt, kan dit leiden tot schade, brandgevaar of een elektrische schok.

► FIG. 15

De luchtontvochtiger is uitsluitend geschikt voor een aansluitspanning van ~220-240V / 50Hz [Model ...DV (~110-120V / 50Hz) / (~220-240V / 50Hz)]. Een verkeerde netspanning kan leiden tot brandgevaar of een elektrische schok.

► FIG. 16

Let er op dat de netkabel niet wordt beschadigd. Plaats geen zware voorwerpen op de kabel, verhit de kabel niet en trek er niet aan. Dit kan leiden tot brandgevaar of een elektrische schok.

► FIG. 17

Maak de stekker goed schoon alvorens deze aan te sluiten en druk deze goed aan in het stopcontact. Indien de stekker niet goed wordt aangedrukt, kan dit leiden tot een elektrische schok.

► FIG. 18

Gebruik de stekker niet als een AAN/UIT knop. Dit kan namelijk leiden tot brandgevaar of een elektrische schok.

►► 5. INFORMATIE BETREFFENDE GEBRUIK

► Kantel de luchtontvochtiger niet meer dan 45° tijdens transport, anders kan de compressor beschadigd raken.

► De luchtontvochtiger dient in temperaturen tussen de 5°C en 32°C te worden gebruikt.

► Tijdens gebruik van de luchtontvochtiger zal de temperatuur van de omgeving (kamer) stijgen met 1 °C - 3°C vanwege de warmte die door de werking van de compressor wordt geproduceerd. Dit is normaal.

► Indien de temperatuur van de omgeving (kamer) lager is dan 10°C en het vochtigheidsgehalte laag is, dan is een luchtontvochtiger overbodig.

► De luchtinlaat en -uitlaat dienen zicht minstens op een afstand van 10 cm van de muur bevinden.

► Ter ondersteuning van het ontvochtigingsvermogen sluit de ramen en deuren in de ruimte waarin de luchtontvochtiger wordt gebruikt.

► Indien het filter vuil of geblokkeerd is, daalt het ontvochtigingsvermogen en dit kan zelfs leiden tot een incorrecte werking van de luchtontvochtiger. Daarom is het raadzaam om het filter minstens één keer per maand schoon te maken. Indien er zich veel stof in de lucht bevindt, is het raadzaam om het filter wekelijks of zelfs dagelijks schoon te maken. Reinig het filter met een stofzuiger of klop deze voorzichtig uit. Het filter kan ook met een warm sopje met een zacht (niet agressief) schoonmaakmiddel worden uitgespoeld (<40°C). Zorg ervoor dat het filter compleet droog is.

►► 6. VERHELPEN VAN STORINGEN HET APPARAAT WERKT NIET

► Mogelijke oorzaken

1. Geen stroomtoevoer
2. Het apparaat staat uit
3. De stekker zit niet in het stopcontact
4. Doorgebrande zekering
5. Volle watertank

► Oplossing

1. Elektriciteit aansluiten
2. Apparaat aanzetten

3. Stekker in het stopcontact steken

4. Zekering vervangen

5. De watertank legen en terugplaatsen

HET APPARAAT ONTVOCHT NIET OF SLECHTS HEEL WEINIG

► Mogelijke oorzaken

1. Het filter is verstopt
2. De luchtinlaat of -uitlaat is verstopt
3. Open deuren of ramen
4. Lekkage van koelmiddel

► Oplossing

1. Filter schoonmaken
2. De luchtinlaat of -uitlaat ontstoppen
3. Alle deuren en ramen sluiten en direct zonlicht vermijden
4. Contact opnemen met de producent of verkoper

ER LOOPT WATER UIT HET APPARAAT

► Mogelijke oorzaken

1. Het apparaat is gekanteld
2. De afvoer is verstopt

► Oplossing

1. Het apparaat waterpas zetten
2. Plaat verwijderen en afvoer ontstoppen

HET APPARAAT MAAKT EEN RAAR GELUID

► Mogelijke oorzaken

1. Het apparaat bevindt zich in een instabiele positie
2. Het filter is verstopt

► Oplossing

1. Het apparaat in een stabiele positie plaatsen
2. Filter schoonmaken

► Indien de bovengenoemde storingen niet kunnen worden verholpen, dient contact te worden opgenomen met de leverancier of de verkoper. Voer eventuele reparaties nooit zelfstandig uit (dit geldt niet voor het schoonmaken van de filter).

► Tijdens het opstarten en uitschakelen van het apparaat zijn geluiden die worden veroorzaakt door de circulatie van het koelmiddel normaal en dienen niet als een storing te worden beschouwd.

► Het is normaal dat er warme lucht uit de luchtuitlaat wordt geblazen.

►► FOUTCODES

Het systeem analyseert automatisch de mogelijke fouten die zich kunnen voordoen (zie display):

FOUTCODE E1

Geen koelmiddel.

FOUTCODE E2

Temperatuursensor defect.

FOUTCODE E3

Vochtigheidssensor is kapot.

FOUTCODE E4

Watertank vol.

FOUTCODE E5

De sensor die de correcte ontddoijing verifieert is defect.

INDHOLD

1...	FØR BRUG
2...	OPBYGNING
3...	BETJENING
4...	VEDLIGEHOJDELSE OG SIKKERHED
5...	OPLYSNINGER OM ENHEDENS ARBEJDE
6...	FJERNELSE AF FEJL

INDEN DE BRUGER DETTE APPARAT SKAL DE LÆSE OMHYGGELIGT INSTRUKTIONEN OG HOLDE DEN TIL SENERE BRUG.

da

►► 1. FØR BRUG BEMÆRK!



Symboler, der er anbragt på apparatet, har følgende betydning:

- Apparatet er fyldt med Propan R290. Følg producentens anvisninger vedrørende apparatets betjening og reparationer!
- Læs manualen grundigt, inden apparatet startes første gang.
- Apparatet skal ikke installeres, bruges eller opbevares i et rum med et gulvareal på mindre end 4m².

GENERELLE SIKKERHEDSREGLER

- KUN TIL INDENDØRS BRUG.
- Apparatet skal ikke bruges i indbyggede køkkener, i skabet, på både, i campingvogne eller andre lignende lukkede rum.
- Apparatet skal ikke bruges i nærheden af svømmebassiner, i håndvaskerum og andre fugtige rum.
- Afvent 12 timer inden du tilslutter apparatet til elnettet efter enhedens transport eller hældning (fx. under rengøring).
- Opstil apparatet lodret på en jævn overflade (også under transport!) og på en afstand af mindst 50 cm fra andre genstande.
- Apparatet skal ikke bruges i en potentielt eksplosiv atmosfære indeholdende brandfarlige væsker, gasser og støv.
- Apparatet skal ikke bruges i nærheden af letantændelige eller eksplosive stoffer eller brændstoffer. Der må ikke sprøjtes maling, rensmidler, insektbekæmpelsesmidler eller lignende stoffer i nærheden af apparatet, for det kan føre til deformation af plastdele eller beskadigelse af elinstallation.
- Der skal være mindst 50 cm frirum mellem apparatet sider og brandfarlige, selvopvarmende stoffer.
- Der må hverken anbringes andre genstande på apparatet eller tildækkes luftindtag og luftudtag.
- Beskyt apparatet mod stænk.
- Børn og dyr, der opholder sig i nærheden af det aktiverede apparat, må holdes under opsyn.
- LAD BØRNENE IKKE LEGE MED APPARATET.
- Børn må ikke udføre rengøring og vedligeholdelse på apparatet uden opsyn fra voksne.

- Sluk apparatet helt og kobl den fra når den ikke er i brug.
- Apparatet skal ikke efterlades uden opsyn, når det kører.
- Træk ikke apparatet i strømledningen.
- Undgå for meget vridning, oprulning af strømledningen, undgå at trække i strømledningen eller samle den med nylon- eller ståltråd.
- Sørg for, at stik og stikdåse er placeret på et synligt og let tilgængeligt sted.
- Anvend ikke forlængerledninger.
- Ræk ikke ud efter apparatet, hvis det er faldet i vandet. I så fald skal man straks slukke for strømforsyning. Check apparatets tilstand inden den aktiveres igen.
- Apparatet skal tilsluttes i overensstemmelse med de nationale regler og elektriske standarder.
- Rumstørrelsen, der er anbefalet for apparatets maksimale effekt, må ikke overskrides
- Luk dør og vinduer.
- Ved en betydelig solindstråling træk gardiner for eller rul persiener ned.
- Sørg for, at filtre er rene.
- Apparatet må ikke aktiveres hvis selve apparatet, strømledningen eller stikket er beskadiget, apparatet fungerer forkert eller der er tegn på andre fejl. Det komplette apparat leveres enten til forhandleren eller en autoriseret elektriker med henblik på at kontrollere og/eller reparere apparatet. Anvend kun originale reservedele. Apparatet (inkl. strømledning og stik) må kun afmonteres og/eller repareres af dertil bemyndigede og kvalificerede personer.
- Det anbefales at udføre en periodisk kontrolsyn af apparatet.
- KUN AUTORISERET SERVICEMEDARBEJDER MÅ AFMONTERE ELLER MODIFICERE APPARATET.
- APPARATET MÅ KUN ANVENDES I OVERENSSTEMMELSE MED FORMÅLET. ANVENDELSE AF APPARATET TIL ANDRE FORMÅL ANSES FOR FORKERT ANVENDELSE. DET ER BRUGEREN OG IKKE PRODUCENTEN, DER ER ANSVARLIG FOR ENHVER FORM FOR TINGSKADE ELLER PERSONSKADE, DER MÅTTE OPSTÅ SOM FØLGE AF SÅDAN ANVENDELSE.
- Apparatet skal holdes i lodret position.
- Alle fremmede genstande skal holdes væk fra indløbet og afgang af luften.
- Strømforsyningen skal være i overensstemmelse med de specifikationer angivet på navnepladen på bagsiden af apparatet.
- Hvis ledningen er beskadiget, skal den udskiftes af en autoriseret service repræsentant (en person med passende kvalifikationer) for at undgå fare.
- Hvis apparatet skal tændes eller slukkes, brug aldrig stikket. Brug altid knappen på kontrolpanelet.
- Inden apparatet flyttes, skal det først deaktiveres og derefter vandbeholderen skal tømmes.
- Brug ikke aerosoler til orme eller andre brændbare rengøringsmidler.
- Under ingen omstændigheder hæld ikke eller sprøjt ikke

vandet direkte på apparatet.

► **DETTE APPARAT ER IKKE BEREGNET TIL BRUG AF PERSONER (HERUNDER BØRN) MED NEDSAT FYSISK, SENSORISK ELLER MENTAL BEGAVELSE ELLER PERSONER UDEN ERFARING, SOM IKKE HAR VÆRET TRÆNET AF DEN RETTE PERSON, SOM HAR ANSFAR FOR DERES SIKKERHED. MAN SKAL SØRGE FOR, AT BØRN IKKE LEGE MED APPARATET.**

- Man må ikke slå strømmen fra eller trække kablet.
- Man må ikke tænde eller slukke enheden ved at indsætte eller trække stikket fra stikkontakten.
- Enheden skal flyttes med forsigtighed for ikke at beskadige netledningen.
- Put ikke fingre eller andre genstande i gitteret.
- Lad ikke børn sidde eller stå på enheden.
- Før vedligeholdelse eller reparation af enheden bør den afbrydes fra strømmen.

►► SIKKERHEDSREGLER MED HENSYN TIL R290 KØLEMIDDEL:

- Læs grundigt de nedenstående advarsler.
- Apparatet indeholder en R290 kølemiddel. R290 kølemiddel lever op til de tilsvarende direktiver gældende i Den Europæiske Union. Lav ikke huller i kølesystemet. R290 kølemiddel er brandfarligt stof (GWP3)!
- Brug ikke andre redskaber eller midler for at fremskynde afrimningsprocessen eller rengøring af apparatet end dem, der er anbefalet af producenten.
- Apparatet skal opbevares i et rum uden kontinuerligt aktive antændelseskilder (fx. åben ild, et aktivt gasapparat eller et aktivt elvarmeapparat).
- Apparatets kølesystem må ikke gennembøres eller brændes. Apparatet skal ikke udsættes for direkte lys.
- Apparatet skal opbevares så der undgås mekaniske skader.
- Apparatet skal installeres, betjenes og opbevares i et rum med et gulvareal på mere end 4m².
- Kølemiddel kan være lugtfrit, hvorved kan det være vanskeligt at finde leakager.
- Overhold de nationale standarder og forskrifter for gasbrændstoffer.
- Ventilationsåbninger må ikke tildækkes.
- Apparatet skal opbevares i et godt ventileret rum med et gulvareal svarende til de tekniske specifikationer for det pågældende apparat.
- Hver person, der udfører betjening eller reparation af kølesystemet, skal have et gyldigt certifikat udstedt af en kompetent teknisk institution, til bekræftelse af personens kvalifikationer inden for sikker håndtering af kølemidler i henhold til de gældende standarder og forskrifter.
- Servicearbejder skal udføres kun i henhold til producentens specifikationer. Håndterings- og reparationsarbejder, der kræver bistand fra en autoriseret servicepersonale, skal udføres under tilsyn fra den person, der har kompetencer inden for anvendelse af letantændelige kølemidler.

BEMÆRK: DET ANBEFALES, AT ALLE REPARATIONER BLIVER UDFØRT AF KVALIFICERET SERVICEPERSONALE

- sørg for, at enheden er jordforbundet
- brug aldrig udstyret i trange forhold
- følg instruktionerne i betjeningsvejledningen

PRODUKTBEKRIVELSE

Affugteren kan reducere indendørs luftfugtighed, forbedre forholdene for menneskers termisk komfort og betingelserne

for opbevaring af varer. Med sit elegante udseende, kvalitet, kompakt konstruktion, høj brugervenlighed, affugteren er almindeligt anvendt i forskningsinstitutioner, industri, transport, medicinske centre, måling institutioner, butikker, underjordiske konstruktioner, edb-lokaler, arkiver, lagerlokaler, badeværelser og lign. Affugteren beskytter kameraer, computere, målere, kommunikations-udstyr, medicin og arkiver mod fugt, korrosion og mug.

►► 2. BESKRIVELSE

Affugter FIG. 1

- A. Kontrolpanel (display).
- B. Cover.
- C. Gitter til luftaftræk.
- D. Hjul.
- E. Håndtag til flytning. Håndtaget skal monteres ved at skrue skrueerne på affugterens side af (Fig. 1).
- F. Kroge til omvikling af kabel.
- G. Gitter til luftindtag (indeholder luftfilteret, som skal rengøres jævnligt. Fjerne skrueerne og træk det filtrerende panel af, og rengør filteret med lavtryksluft).
- H. Drænpumpens rum eller tanken til opsamling af vand (tank er ekstraudstyr).
- I. Afløbsrør.

►► 3. KONTROLPANEL OG DISPLAY

Kontrolpanelet (Fig. 2) er placeret på affugterens forside og omfatter de nedenstående ikoner og trykknapper:

- 3.1. TÆND/SLUK-KNAP ("ON/OFF") (A Fig. 2): Denne trykknop tænder og slukker affugteren.
- 3.2. RELATIV FUGTIGHED (B Fig. 2): Den anførte værdi og relative fugtighed i omgivelserne. Når man indstiller den ønskede fugtighed, vises referenceværdien i få sekunder på displayet.
- 3.3. OMGIVELSESTEMPERATUR (C Fig. 2): Den anførte værdi er temperaturen i omgivelserne.
- 3.4. DRÅBEIKON (D Fig. 2): Ikonet "DRÅBE" angiver, når affugteren er i drift. Når ikonet "DRÅBE" tænder på displayet, betyder det, at affugteren af fugter. Hvis ikonet "DRÅBE" blinker på displayet, betyder det, at fugtigheden i omgivelserne er lavere end fugtigheden, som er indstillet på displayet, og affugteren fungerer kun med ventilation.
- 3.5. VANDUDLEDNINGSIKON (med lydsignal) (E Fig. 2): Ikonet "VANDUDLEDNING" (Fejl E4) angiver, at pumpen til udledning af vand er blokeret. Hvis man anvender tanken til opsamling af vand (EKSTRAUDSTYR) i stedet for pumpen til udledning af vand, betyder det, at tanken er fuld og skal tømmes manuelt.
- 3.6. AFRIMNINGSIKON (F Fig. 2): Ikonet "AFRIMNING" angiver, når affugteren er ved at afrime (i denne fase afbrydes ventilationen).
- 3.7. VENTILATIONSIKON (G Fig. 2): Ikonet "VENTILATION" angiver, at affugteren er i ventilation.
- 3.8. TIMER (H Fig. 2): Gør det muligt at vise klokkeslættet (når man indstiller forsinket tænding eller slukning, vises referenceklokkeslættet i få sekunder for den ønskede indstilling).
- 3.9. TRYKKNAPPER "+" / "-" (I Fig. 2): Disse trykknapper gør det muligt at vælge den relative fugtighed, som man vil opnå i omgivelserne (når man sænker denne værdi, øge affugteren ydeevnen).
- 3.10. TRYKKNAPPERNE "LIGHT" (LYS) (L Fig. 2): Denne trykknop gør det muligt at tænde displayets lys et par sekunder med tændt affugter.
- 3.11. TRYKKNAPPERNE "TIME" (TID) (M Fig. 2): Denne trykknop gør det muligt at aktivere eller deaktivere

funktionen til forsinket tænding eller slukning.

-Forsinket tænding: Med slukket affugter trykker man på knappen "TIME", og derefter på knapperne "+" / "-", indtil det ønskede klokkeslæt for tændingen vises.

-Forsinket slukning: Med tændt affugter trykker man på knappen "TIME", og derefter på knapperne "+" / "-", indtil det ønskede klokkeslæt for slukningen vises.

- ▶ 3.12. TRYKKNAPPERNE "HOUR METER" (TIME MÅLER) (N Fig. 2): Denne trykknop gør det muligt at indstille uret. Tryk på knappen "HOUR METER", og derefter indstilles det korrekte klokkeslæt med knapperne "+" / "-".

BEMÆRK: Når man holder den pågældende trykknop nede i få sekunder, kan man vise de driftstimer, som affugteren har akkumuleret.

da TÆNDING

VIGTIGT: Modellerne med dobbelt spænding (...DV) indstiller automatisk den korrekte spænding.

Før idriftsætning skal affugteren efterlades i en oprejst position (normale brugsposition) i mindst 12 timer. Manglende overholdelse af denne standard kan medføre uoprettelig skade på affugteren.

- ▶ Følg alle sikkerhedsinstrukser.
- ▶ Sæt stikket i stikkontakten (SE SPÆNDING I "TEKNISKE DATATABEL").
- ▶ Tryk på startknappen "ON/OFF".
- ▶ Med trykknapperne "+" / "-" vælges den relative fugtighed, som man vil opnå i omgivelserne. Hvis man vil bruge affugteren konstant, sænkes værdien for den relative fugtighed til den laveste grænse. På displayet vises teksten "CO". Når ikonet "DRÅBE" tænder på displayet, betyder det, at affugteren affugter. Hvis ikonet "DRÅBE" blinker på displayet, betyder det, at fugtigheden i omgivelserne er lavere end fugtigheden, som er indstillet på displayet, og affugteren fungerer kun med ventilation.

SLUKNING

- ▶ Tryk på startknappen "ON/OFF".
- Træk stikket ud af stikkontakten.

ADVARSLER

Hvis den indstillede fugtighed er over den faktiske fugtighed, så starter affugteren ikke.

Hvis pumpen til udledning af vand er blokeret eller tanken er fuld, så tænder ikonet "VANDUDLEDNING". I mellemtiden slukker kompressoren og ventilatorens strømforsyning automatisk, og anlægget udsender et lydsignal hvert 5. minut indtil genopretning.

Vent mindst 3 minutter, før den tændte affugter slukkes. Vent mindst 3 minutter efter slukningen for at tænde igen.

I tilfælde af lave omgivelsestemperaturer under arbejdet kontrollerer affugteren automatisk temperaturkredsløbet til afrimningen. Under afrimningen tændes indikatoren på displayet automatisk, kompressoren fungerer, men ventilatoren slukker automatisk.

Displayet og kontrolpanelet viser og gør det muligt at indstille den ønskede fugtighed mellem 30 % og 90 %.

Hvis affugteren ikke bruges over en længere periode, skal stikket trækkes ud af stikkontakten.

AFLØBSRØR TIL VAND

Affugterne er udstyret med en drænpumpe og et rør til udledning af vandet. Drænpumpen og røret udleder automatisk vandet, som opsamles i affugtningsprocessen.

Drænrøret gør det muligt at samle vandet, hvor man har lyst til.

GIV AGT: Sørg for at placere afløbsrøret på et passende sted til opsamling af vandet, før affugteren aktiveres [Tryk genereret af pumpen: vandsøjle 3 m - H₂O] (undgå at tilstoppe, skylle osv. rørledningen).

GIV AGT: Drænpumpen aktiveres automatisk. Sørg for at placere afløbsrøret korrekt.

OPLAGRING

(Fig. 19)

Affugteren er blevet konstrueret med nogle specifikke former i dækslets øverste del, som gør det muligt at tilføje en yderligere affugter. Sørg for, at enhederne stables på en sikker måde.

GIV AGT: Man må ikke anbringe mere end én yderligere affugter.

▶▶ 4. VEDLIGEHOLDELSE OG SIKKERHED

- ▶ FIG. 3

Brug ikke forlængerledninger eller adaptere. Dette kan forårsage brand, elektrisk stød eller stråling

- ▶ FIG. 4

Udstyr bør ikke placeres ved siden af ovne eller varmeapparater. Dette kan forårsage smeltning eller antændelse af enheden.

- ▶ FIG. 5

Enheden bør ikke være et sted, der udsættes for direkte sol, vind eller regn. (kun til indvendigt brug)

- ▶ FIG. 6

I tilfælde af eventuelle problemer (f.eks. emission af lugte eller forbrænding), skal enheden være slukket og koblet fra strømforsyningen. Dette kan forårsage brand, elektrisk stød eller andre problemer.

- ▶ FIG. 7

Enheden må ikke tændes i områder, der udsættes for kemikalier. Dette kan beskadige enheden og medføre udløb.

- ▶ FIG. 8

Hvis enheden ikke bruges i længere periode, bør den slukkes fra stikkontakten.

- ▶ FIG. 9

Før rengøring af enheden, frakobl strømforsyningen. Hvis man ikke slukker enheden, kan det medføre til et elektrisk stød.

- ▶ FIG. 10

Under kontinuerlig aftapning bør man anvende et dræn. Hvis den omgivende temperatur er nær ved temperaturen under frysepunktet, anbefales ikke en kontinuerlig aftapning.

- ▶ FIG. 11

Du bør ikke reparere eller slukke enheden selv. Dette kan forårsage brand eller elektrisk stød.

- ▶ FIG. 12

Enheden skal være stabil. I tilfælde af en væltning af enheden, vandet vil hælde ud og forårsage skader. Disse skader kan medføre et elektrisk stød.

► FIG. 13

Filterbeskyttelse. Hvis du deaktiverer enheden for længere periode, gem filterbeskyttelsen i en plastikpose.

► FIG. 14

Du må ikke bruge enheden i nærheden af vand. Oversvømmelse af enheden kan forårsage skade, hvilket kan resultere i elektrisk stød.

► FIG. 15

Enheden er konstrueret til en forsyningssspænding på ~220-240V / 50Hz [Model ...DV (~110-120V / 50Hz) / (~220-240V / 50Hz)]. Brug af anden strømkilde kan resultere i brand eller elektrisk stød.

► FIG. 16

Beskyt kablet mod skader. Man må ikke stille tunge genstande på ledningen, heller ikke opvarme eller hive i den. Dette kan medføre brand eller elektrisk stød.

► FIG. 17

Rens stikket og tilslut ordentligt til stikkontakten. Hvis stikket sidder ikke godt fast, kan det medføre til et elektrisk stød.

► FIG. 18

Brug ikke stikket som afkobling. Dette kan forårsage brand eller elektrisk stød.

►► 5. OPLYSNINGER OM ENHEDENS ARBEJDE

► Når du flytter enheden, må den ikke bøjes mere end 45°C, for at undgå skader på kompressoren

► Enheden skal arbejde ved temperaturer fra 5° til 35 °C

► Under tørringen, som følge af varme, der genereres ved at drive kompressoren, vil der forekomme en temperaturstigning på 1° ~ 3°C. Dette er normalt.

► Når rumtemperaturen er under 10°C med en relativ lav absolut fugtighed, enhedens arbejde er ikke nødvendig.

► Ind - og udløb af luften bør holdes væk fra væggene på mindst 10 cm

► For at øge effektiviteten af enheden, luk alle døre og vinduer i rummet.

► Et beskidt filter har en dårlig indflydelse på enhedens virkning og affugtning, derfor man anbefaler rensning en gang om måned. I tilfælde af et væsentligt støv, luftfiltret bør rengøres en gang om ugen eller endda dagligt. For at rense filtret fjern frontpanelet (fra vandtanken). Hvis nødvendigt, bank forsigtigt på filtret og brug en støvsuger til at fjerne mere snavs. Filtret kan også vaskes med varmt vand (skal indeholde neutralt rengøringsmiddel ≤ 40 %), og derefter tørres.

►► 6. FJERNELSE AF FEJL

ENHEDEN FUNGERER IKKE

► Analyse

1. Ingen strøm
2. Enheden er slukket
3. Stikket er koblet fra
4. Afbrændt sikring
5. Fuld vandtank

► Løsning

1. Tænd for strømmen
2. Tænd enheden
3. Sæt stikket i stikkontakten

4. Udskift sikringen

5. Hæld vandet fra og sæt vandtanken

AFRIMNINGEN IKKE TILSTRÆKKELIGT

► Analyse

1. Blokeret filtret
2. Blokeret luftindløbet og udløbet
3. Åbne døre og vinduer
4. Udløb af kølemidlet

► Løsning

1. Rens filtret
2. Frigiv luftindløbet og luftudløbet
3. Luk døre og vinduer, fjern enheden fra den solbeskinnede plads
4. Kontakt forhandleren eller producenten

UDLØB AF VANDET

► Analyse

1. Enheden er vippet
2. Drænet er tilstoppet

► Løsning

1. Placer enheden lige på overfladen
2. Træk betjeningspanelet og rens drænet

MÆRkelige Lyde

► Analyse

1. Enheden er i en ustabil position
2. Filteret er tilstoppet

► Løsning

1. Indstil enheden i en stabil position
2. Rens filteret

► Hvis du ikke kan fjerne nogen af disse fejl på egen hånd, bør du kontakte din forhandler eller producenten. Man må ikke skille enheden selv (gælder ikke for rengøring af filtret).

► Når du starter og stopper enheden udsendes en lyd, som følge af cirkulation af kølevæsken. Dette er normalt og bør ikke betragtes som en fejl.

► Varm luft slipper ud af luftudløbet på enheden og dette er normalt.

FEJLKODER

Anlægget analyserer automatisk de mulige fejl, som kan forekomme (se display):

FEJLKODE E1

Mangler kølemiddel.

FEJLKODE E2

Temperatursensor defekt.

FEJLKODE E3

Fugtsensor er gået itu.

FEJLKODE E4

Vandtank er fuld.

FEJLKODE E5

Sensoren, som kontrollerer afrimningen, er gået itu.

INSTRUKCJA OBSŁUGI

1...	PRZED PRZYSTĄPIENIEM DO UŻYTKOWANIA
2...	BUDOWA
3...	OBSŁUGA
4...	KONSERWACJA I BEZPIECZEŃSTWO
5...	INFORMACJE O PRACY URZĄDZENIA
6...	USUWANIE USTEREK

PRZED UŻYCIEM NINIEJSZEGO URZĄDZENIA NALEŻY DOKŁADNIE ZAPOZNAĆ SIĘ Z INSTRUKCJĄ I ZACHOWAĆ JĄ DO WYKORZYSTANIA W PRZYSZŁOŚCI.

▶▶ 1. PRZED PRZYSYĄPIENIEM DO UŻYTKOWANIA UWAGA!



Symbole umieszczone na urządzeniu mają następujące znaczenie:

- ▶ Urządzenie jest wypełnione propanem R290. Bezwzględnie przestrzegać zaleceń producenta w zakresie obsługi i napraw urządzenia!
- ▶ Przed uruchomieniem urządzenia dokładnie zapoznać się z instrukcją obsługi.
- ▶ Nie instalować, użytkować ani przechowywać urządzenia w pomieszczeniu mniejszym niż 4m².

OGÓLNE ZASADY BEZPIECZEŃSTWA

- ▶ TYLKO DO UŻYTKU W POMIESZCZENIACH.
- ▶ Nie używać urządzenia w zabudowie kuchennej, szafie, na łodziach, w przyczepach kempingowych lub podobnych zamkniętych przestrzeniach.
- ▶ Nie używać urządzenia w pobliżu basenów, w umywalniach ani innych wilgotnych pomieszczeniach.
- ▶ Odczekać 12 godzin przed podłączeniem urządzenia do zasilania po transporcie lub gdy zostało przechylone (np. podczas czyszczenia).
- ▶ Urządzenie ustawić w pozycji pionowej na równym podłożu (także w czasie transportu!) i w odległości co najmniej 50 cm od innych przedmiotów.
- ▶ Nie używać urządzenia w atmosferze potencjalnie wybuchowej zawierającej palne ciecze, gazy lub pyły.
- ▶ Nie używać urządzenia w pobliżu łatwopalnych lub wybuchowych substancji lub paliw. Nie rozpylać w pobliżu urządzenia farb, środków czyszczących, środków owadobójczych ani podobnych środków, ponieważ może to doprowadzić do deformacji elementów plastikowych lub uszkodzenia instalacji elektrycznej.
- ▶ Pozostawić co najmniej 50 cm wolnej przestrzeni między bokami urządzenia i łatwopalnymi, nagrzewającymi się materiałami.
- ▶ Nie umieszczać na urządzeniu żadnych przedmiotów ani nie zakrywać wlotu i wylotu powietrza.
- ▶ Chronić urządzenie przed zachlapaniem.
- ▶ Nadzorować dzieci i zwierzęta domowe przebywające w pobliżu pracującego urządzenia.

▶ NIE POZWALAĆ, ABY DZIECI BAWIŁY SIĘ URZĄDZENIEM.

▶ Dzieci nie mogą zajmować się czyszczeniem ani konserwacją urządzenia bez nadzoru osób dorosłych.

▶ Wyłączyć urządzenie i odłączyć je od zasilania, gdy nie jest używane.

▶ NIE POZOSTAWIAĆ PRACUJĄCEGO URZĄDZENIA BEZ NADZORU.

▶ Nie ciągnąć urządzenia za przewód zasilający.

▶ Unikać nadmiernego skręcania, zwijania i ciągnięcia przewodu zasilającego ani nie związywać go drutem nylonowym lub stalowym.

▶ Dopilnować, aby wtyczka i gniazdo znajdowały się w widocznym i łatwo dostępnym miejscu.

▶ Nie stosować przedłużaczy.

▶ Nie sięgać po urządzenie, jeśli wpadło do wody. W takim przypadku należy natychmiast odłączyć przewód zasilający. Przed ponownym użyciem sprawdzić stan urządzenia.

▶ Urządzenie należy podłączyć zgodnie z krajowymi przepisami i normami elektrycznymi.

▶ Nie przekraczać zalecanej wielkości pomieszczenia dla maksymalnej wydajności urządzenia.

▶ Zamknąć drzwi i okna.

▶ W przypadku znacznego nasłonecznienia zaciągnąć zasłony lub opuścić żaluzje.

▶ Dbać o czystość filtrów.

▶ Nie uruchamiać urządzenia, jeśli urządzenie, przewód zasilający lub wtyczka są uszkodzone, urządzenie działa nieprawidłowo lub występują oznaki innej usterki. Przekazać kompletne urządzenie sprzedawcy lub elektrykowi posiadającemu odpowiednie kwalifikacje w celu jego kontroli i/lub naprawy. Stosować wyłącznie oryginalne części zamienne. Urządzenie (włącznie z przewodem zasilającym i wtyczką) może zostać rozebrane i/lub naprawione wyłącznie przez upoważnione i odpowiednio wykwalifikowane osoby.

▶ Zalecane jest okresowe przeprowadzanie serwisu kontrolnego urządzenia.

▶ URZĄDZENIE MOŻE ROZEBCAĆ LUB MODYFIKOWAĆ WYŁĄCZNIE CERTYFIKOWANY SERWISANT.

▶ URZĄDZENIE MOŻE BYĆ UŻYWANE TYLKO ZGODNIE Z PRZEZNACZENIEM. WYKORZYSTYWANIE GO W INNYM CELU UCHODZI ZA NIEWŁAŚCIWE ZASTOSOWANIE. ZA WSZELKIE USZKODZENIA LUB OBRAŻENIA BĘDĄCE NASTĘPSTWEM TAKIEGO POSTĘPOWANIA ODPOWIADA UŻYTKOWNIK, A NIE PRODUCENT URZĄDZENIA.

▶ Urządzenie musi zawsze znajdować się w pozycji pionowej.

▶ Wszelkie ciała obce należy trzymać z dala od otworów wlotowych i wylotowych powietrza.

▶ Zasilanie elektryczne musi być zgodne ze specyfikacją wskazaną na tabliczce znamionowej z tyłu urządzenia.

▶ Jeżeli kabel zasilający jest uszkodzony, musi on zostać wymieniony przez autoryzowanego przedstawiciela serwisu (osobę o odpowiednich kwalifikacjach), aby uniknąć zagrożenia.

▶ Do załączenia i wyłączenia urządzenia, w żadnym wypadku nie należy używać wtyczki. Zawsze należy używać włącznika na panelu sterowniczym.

▶ Przed przemieszczeniem urządzenia, należy je najpierw wyłączyć, a następnie opróżnić zbiornik z wodą.

▶ Nie należy stosować aerozoli na robaki lub innych łatwopalnych środków czyszczących.

▶ W żadnym wypadku urządzenia nie wolno polewać lub spryskiwać wodą.

▶ NINIEJSZY SPRZĘT NIE JEST PRZEZNACZONY DO UŻYTKOWANIA PRZEZ OSOBY (W TYM DZIECI) O OGRANICZONEJ ZDOLNOŚCI FIZYCZNEJ, CZUCIOWEJ LUB PSYCHICZNEJ, LUB OSOBY NIE MAJĄCE DOŚWIADCZENIA LUB ZNAJOMOŚCI SPRZĘTU, CHYBA ŻE ODBYWA SIĘ TO POD NADZOREM LUB ZGODNIE Z INSTRUKCJĄ UŻYTKOWANIA SPRZĘTU, PRZEKAZANEJ PRZEZ OSOBY ODPOWIADAJĄCE ZA ICH BEZPIECZEŃSTWO.

▶ Nie wolno wyłączać zasilania ciągnąc za kabel.

▶ Nie wolno włączać lub wyłączać urządzenia poprzez wkładanie lub wyciąganie wtyczki z gniazda zasilania.

▶ Urządzenie należy przenosić ostrożnie, aby nie uszkodzić przewodu zasilającego.

▶ Nie wolno wkładać palców lub innych przedmiotów do kratki.

▶ Nie wolno dopuszczać, aby dzieci wchodziły, siadały lub stały na urządzeniu.

▶ Przed przystąpieniem do konserwacji lub naprawy urządzenia należy odłączyć od zasilania.

▶▶ ZASADY BEZPIECZEŃSTWA W ODNIESIENIU DO CZYNNIKA CHŁODNICZEGO R290:

▶ Dokładnie zapoznaj się z poniższymi ostrzeżeniami.

▶ Urządzenie zawiera czynnik chłodniczy R290. Czynnik chłodniczy R290 jest zgodny z odpowiednimi Dyrektywami Unii Europejskiej. Nie dziurawić układu chłodniczego. Czynnik chłodniczy R290 jest substancją łatwopalną (GWP3)!

▶ Nie stosować urządzeń ani środków do przyspieszania odmrażania lub czyszczenia urządzenia innych niż zalecane przez producenta.

▶ Urządzenie przechowywać w pomieszczeniu pozbawionym stałych źródeł zapłonu (np. otwarty płomień, pracujące urządzenie gazowe lub pracująca grzałka elektryczna).

▶ Nie przebiegać ani nie opalać elementów układu chłodniczego urządzenia. Nie kierować światła prosto na urządzenie.

▶ Urządzenie magazynować w taki sposób, aby nie uległo uszkodzeniu mechanicznemu.

▶ Urządzenie powinno być zainstalowane, użytkowane oraz przechowywane w pomieszczeniu o powierzchni podłogi większej niż 4m².

▶ Czynnik chłodniczy może być bezwonny, co utrudnia wykrycie nieszczelności.

▶ Przestrzegać krajowych norm i przepisów dla paliw gazowych.

▶ Nie zasłaniać otworów wentylacyjnych.

▶ Urządzenie przechowywać w dobrze wentylowanym pomieszczeniu o wielkości odpowiadającej specyfikacji technicznej urządzenia.

▶ Każda osoba zajmująca się obsługą lub naprawą układu chłodniczego powinna posiadać ważny certyfikat wydany przez odpowiednią instytucję techniczną, poświadczający kompetencje tej osoby w zakresie bezpiecznej obsługi czynników chłodniczych zgodnie z przyjętymi normami i przepisami.

▶ Czynności serwisowe należy przeprowadzać wyłącznie zgodnie z zaleceniami producenta urządzenia. Prace obsługowe i naprawy wymagające obecności wykwalifikowanego personelu serwisowego należy przeprowadzać pod nadzorem osoby posiadającej odpowiednie kompetencje w zakresie stosowania łatwopalnych czynników chłodniczych.

UWAGA: ZALECA SIĘ, ABY WSZELKIE NAPRAWY BYŁY WYKONYWANE PRZEZ WYKWALIFIKOWANY PERSONEL SERWISOWY.

▶ należy upewnić się, czy urządzenie jest uziemione

▶ urządzenia nie wolno używać w pomieszczeniach szczelnie zamkniętych

▶ należy stosować się do poleceń zawartych w instrukcji obsługi

OPIS PRODUKTU

Osuszacz może obniżać wilgotność powietrza w pomieszczeniach, poprawiając warunki komfortu cieplnego ludzi oraz warunki przechowywania towarów. Dzięki eleganckiemu wyglądowi, zwartej budowie, wysokiej jakości i łatwości obsługi, ten osuszacz znajduje szerokie zastosowanie w instytucjach badawczych, przemyśle, transporcie, ośrodkach medycznych, instytucjach pomiarowych, sklepach, konstrukcjach podziemnych, salach komputerowych, archiwach, magazynach, łazienkach, itp., chroniąc aparaty, komputery, mierniki, urządzenia komunikacyjne, lekarstwa i archiwa przed wilgocią, korozją i pleśnią.

▶▶ 2. OPIS

Osuszacz RYS. 1

A. Panel sterowania (wyświetlacz).

B. Osłona.

C. Kratka wylotowa powietrza.

D. Kółka.

E. Uchwyt do przemieszczania. Uchwyt należy zainstalować, dokręcając śruby znajdujące się z boku osuszacza (Rys. 1).

F. Haki rolki kablowej.

G. Kratka wlotu powietrza (zawiera filtr powietrza, który należy okresowo czyścić. W celu oczyszczenia należy wykręcić śruby i zdjąć panel filtra, wyczyścić filtr za pomocą powietrza o niskim ciśnieniu).

H. Komora pompy spustowej lub zbiornik odzysku wody (opcjonalny zbiornik).

I. Przewody rurowe spustowe.

▶▶ 3. PANEL STEROWANIA I WYŚWIETLACZ

Panel sterowania (Rys. 2) znajduje się z przodu osuszacza i zawiera następujące ikony oraz przyciski:

▶ 3.1. PRZYCISK „ON/OFF” (Na Rys. 2): Ten przycisk umożliwia włączanie i wyłączenie osuszacza.

▶ 3.2. WILGOTNOŚĆ WZGLĘDNA (B Rys. 2): Wskazana wartość to wilgotność względna obecna w otoczeniu. Po ustawieniu wymaganej wilgotności wartość odniesienia będzie pokazywana na wyświetlaczu przez kilka sekund.

▶ 3.3. TEMPERATURA OTOCZENIA (C Rys. 2): Wskazana wartość to temperatura otoczenia.

▶ 3.4. IKONA KROPLI (D Rys. 2): Ikona „KROPLA” wskazuje, kiedy osuszacz działa. Gdy ikona „KROPLA” na wyświetlaczu wyświetla się, oznacza to, że osuszacz osusza. Jeżeli ikona „KROPLA” na wyświetlaczu miga, oznacza to, że wilgotność otoczenia jest niższa niż wilgotność ustawiona na wyświetlaczu i osuszacz będzie działał tylko w trybie wentylacji.

▶ 3.5. IKONA SPUSTU WODY (z sygnałem akustycznym) (E Rys. 2): Ikona „SPUST WODY” (Błąd E4) wskazuje, że pompa spustowa jest zablokowana. Jeśli zamiast pompy spustowej używany jest zbiornik odzysku wody (OPCJA), oznacza to, że zbiornik jest pełny i należy go ręcznie opróżnić.

▶ 3.6. IKONA ODMRAŻANIA (F Rys. 2): Ikona „ODMRAŻANIE” wskazuje, kiedy osuszacz odmraża (wentylacja jest zatrzymana na tym etapie).

▶ 3.7. OKONA WENTYLACJI (G Rys. 2): Ikona „WENTYLACJA” wskazuje, kiedy osuszacz znajduje się w trybie wentylacji.

▶ 3.8. TIMER (H Rys. 2): Umożliwia wyświetlenie godziny (po przejściu do ustawienia trybu opóźnionego włączenia lub wyłączenia, godzina odniesienia dla odpowiedniego ustawienia jest wyświetlana przez kilka sekund).

▶ 3.9. PRZYCISKI „+”, „-” (I Rys. 2): Dane przyciski umożliwiają wybór pożądanego wilgotności względnej, jaką należy uzyskać w pomieszczeniu (obniżenie tej wartości spowoduje zwiększenie wydajności osuszacza).

▶ 3.10. PRZYCISKI „ŚWIATŁO” (L Rys. 2): Dany przycisk, gdy osuszacz jest włączony, umożliwia włączenie światła na

wyświetlaczu na kilka sekund.

- ▶ 3.11. PRZYCISKI „CZAS”(M Rys. 2): Dany przycisk służy do włączania lub wyłączania opóźnionego trybu włączania i wyłączania.

-Włączenie opóźnione: Gdy osuszacz jest wyłączony, wcisnąć przycisk „CZAS”, a następnie wcisnąć przyciski „+”/„-”, aż zostanie wyświetlony pożądaný czas włączenia.

-Wyłączenie opóźnione: Gdy osuszacz jest włączony, wcisnąć przycisk „CZAS”, a następnie wcisnąć przyciski „+”/„-”, aż zostanie wyświetlony pożądaný czas wyłączenia.

- ▶ 3.12. PULSANTI „LICZNIK GODZIN” (N Rys. 2): Dany przycisk pozwala na ustawienie zegara. Wcisnąć przycisk „LICZNIK GODZIN”, a następnie za pomocą przycisków „+”/„-” ustawić prawidłową godzinę.

ADNOTACJA: Przytrzymując wcisnięty przycisk przez kilka sekund, można wyświetlić godziny pracy przepracowane przez osuszacz.

WŁĄCZANIE

WAŻNE: Modele z podwójnym napięciem (...DV) automatycznie ustawiają prawidłowe napięcie.

Aby uruchomić, osuszacz, należy pozostawić go w pozycji pionowej (normalna pozycja użytkownika) przez co najmniej 12 godzin. Nieprzestrzeganie tej zasady może spowodować nieodwracalne uszkodzenie osuszacza.

- ▶ Śledzić wszystkie instrukcje dotyczące bezpieczeństwa.
- ▶ Przyłączyć wtyczkę zasilania do sieci elektrycznej (PATRZ NAPIĘCIE W „TABELI DANYCH TECHNICZNYCH”).
- ▶ Wcisnąć przycisk włączania „ON/OFF”.
- ▶ Przyciskami „+”/„-” wybrać pożądaną wilgotność względną, jaką należy uzyskać w pomieszczeniu. Jeśli wymagana jest stała praca z osuszaczem, obniżyć wartość wilgotności względnej do dolnej wartości granicznej, na wyświetlaczu pojawi się wskazanie „CO”. Gdy ikona „KROPLA” na wyświetlaczu wyświetla się, oznacza to, że osuszacz osusza. Jeżeli ikona „KROPLA” na wyświetlaczu miga, oznacza to, że wilgotność otoczenia jest niższa niż wilgotność ustawiona na wyświetlaczu i na osuszaczu, działa tylko wentylacja.

WYŁĄCZANIE

- ▶ Wcisnąć przycisk włączania „ON/OFF”.
- ▶ Odłączyć wtyczkę zasilania od sieci elektrycznej.

OSTRZEŻENIA

Jeśli ustawiona wilgotność jest wyższa niż bieżąca wilgotność, osuszacz nie rozpocznie pracy.

Jeśli pompa spustowa wody jest zablokowana lub zbiornik jest pełny, zaświeci się ikona „SPUST WODY”. W międzyczasie sprężarka i zasilanie wentylatora automatycznie się wyłączą, a instalacja będzie emitowała sygnał akustyczny co 5 minut, aż do zresetowania.

Przed odłączeniem osuszacza od zasilania należy odczekać co najmniej 3 minuty. Po wyłączeniu odczekać co najmniej 3 minuty przed ponownym włączeniem.

Podczas pracy, w przypadku niskich temperatur otoczenia, osuszacz automatycznie sprawdza temperaturę obwodu pod kątem odmrażania. Podczas odmrażania wskaźnik na wyświetlaczu automatycznie się włączy, sprężarka działa, ale wentylator automatycznie się wyłącza.

Wyświetlacz i panel sterowniczy pokazują oraz umożliwiają ustawienie wymaganej wilgotności od 30% do 90%.

Jeśli osuszacz nie będzie używany przez dłuższy czas, odłączyć wtyczkę od źródła zasilania elektrycznego.

PRZEWODY RUROWE SPUSTOWE WODY

Osuszacz jest wyposażony w pompę spustową i rurę do odpływu wody. Pompa odpływowa i rura automatycznie spuszcza wodę zebraną z procesu osuszania. Rura do odpływu umożliwia przenoszenie wody odpływowej w dowolne miejsce.

UWAGA: Przed uruchomieniem osuszacza upewnić się, że rura spustowa została prawidłowo ustawiona w miejscu odpowiednim do gromadzenia wody [Ciśnienie wytwarzane przez pompę: kolumna wody 3 m - H₂O] (unikając blokowania, zgniatania itp. przewodu rurowego).

UWAGA: Pompa spustowa pracuje automatycznie, upewnić się, że rura spustowa wody została ustawiona prawidłowo.

PRZECHOWYWANIE

(Rys. 19)

Górna część pokrywy osuszacza została zaprojektowana tak, aby można było ustawić na nim drugi osuszacz. Należy pamiętać, aby czynności ustawiania jednego urządzenia na drugim wykonywać z zachowaniem pełnego bezpieczeństwa.

UWAGA: Można nałożyć wyłącznie jeden osuszacz.

▶▶ 4. KONSERWACJA I BEZPIECZEŃSTWO

▶ FIG. 3

Nie używać przedłużaczy ani adapterów. Grozi to pożarem, promieniowaniem lub porażeniem elektrycznym.

▶ FIG. 4

Urządzenia nie należy umieszczać obok pieców lub grzejników. Grozi to stopieniem lub zapaleniem się urządzenia.

▶ FIG. 5

Urządzenia nie należy uruchamiać w miejscu narażonym na bezpośrednie nasłonecznienie, wiatr lub deszcz. (tylko do stosowania w pomieszczeniach)

▶ FIG. 6

W przypadku jakichkolwiek problemów (np. emisji zapachów lub spalania), urządzenie należy wyłączyć i odłączyć od zasilania elektrycznego. Grozi to pożarem, porażeniem elektrycznym lub innymi problemami.

▶ FIG. 7

Nie należy uruchamiać urządzenia w miejscach narażonych na działanie substancji chemicznych. Grozi to uszkodzeniem urządzenia i wyciekami.

▶ FIG. 8

W przypadku nie używania urządzenia przez dłuższy czas należy je odłączyć od zasilania elektrycznego.

▶ FIG. 9

Przed czyszczeniem należy urządzenie wyłączyć i odłączyć od zasilania elektrycznego. Nie wyłączenie może grozić porażeniem elektrycznym.

▶ FIG. 10

W trybie ciągłego spustu należy zastosować dren. Jeżeli temperatura otoczenia jest bliska temperaturze zamrażania nie zaleca się trybu spustu ciągłego.

▶ FIG. 11

Nie należy samodzielnie naprawiać lub odłączać urządzenia. Grozi to pożarem lub porażeniem elektrycznym.

▶ FIG. 12

Urządzenie powinno być stabilne. W przypadku przewrócenia się urządzenia woda wyleje się powodując uszkodzenia. Uszkodzenia takie mogą skutkować porażeniem elektrycznym.

▶ FIG. 13

Zabezpieczenie filtra. Wyłączając urządzenie na dłuższy czas schowaj filtr do foliowej torebki.

► FIG. 14

Nie wolno użytkować urządzenia w pobliżu wody. Zalanie urządzenia może spowodować jego uszkodzenie, co może skutkować porażeniem elektrycznym.

► FIG. 15

Urządzenie jest przystosowane na napięcie zasilania ~220-240V / 50Hz [Model ...DV (~110-120V / 50Hz) / (~220-240V / 50Hz)]. Korzystanie z innego źródła zasilania może skutkować pożarem lub porażeniem elektrycznym.

► FIG. 16

Chronić kabel przed uszkodzeniem. Nie umieszczać ciężkich obiektów na kablu, nie wolno podgrzewać lub ciągnąć kabla. Grozi to pożarem lub porażeniem.

► FIG. 17

Wtyczkę oczyścić i dobrze podłączyć. Jeżeli wtyczka nie jest dobrze umocowana może to spowodować porażenie elektryczne.

► FIG. 18

Nie należy używać wtyczki jako wyłącznika. Grozi to pożarem lub porażeniem elektrycznym.

►► 5. INFORMACJE O PRACY URZĄDZENIA

► Podczas przenoszenia urządzenia nie należy go pochylać o więcej niż 45°, celem uniknięcia uszkodzenia sprężarki.

► Urządzenie powinno pracować w temperaturze od 5° do 35°C.

► Podczas osuszania, na skutek ciepła generowanego przez działającą sprężarkę, temperatura w pomieszczeniu podniesie się o 1°~3°C. Jest to zjawisko normalne.

► Jeżeli temperatura w pomieszczeniu jest niższa niż 10°C, przy dość niskiej bezwzględnej wilgotności otoczenia, uruchamianie urządzenia nie jest konieczne.

► Wlot i wylot powietrza powinny być oddalone od ścian o przynajmniej 10 cm.

► Celem zwiększenia wydajności urządzenia należy zamknąć drzwi i okna pomieszczenia.

► Jako, że zabrudzenie filtra wpływa na wydajność odwilżania i może spowodować jego nieprawidłowe funkcjonowanie, należy go czyścić przynajmniej raz w miesiącu. W przypadku znacznego zapylenia powietrza filtr należy czyścić raz na tydzień, a nawet codziennie. Aby wyczyścić filtr należy odkręcić przedni panel czołowy (od strony zbiornika wody). W razie potrzeby można lekko postukać w filtr, użyć odkurzacza celem usunięcia większych zabrudzeń, czy też wymyć filtr czystą ciepłą wodą (z zawartością neutralnych detergentów ≤40%), a następnie osuszyć.

►► 6. USUWANIE USTEREK

URZĄDZENIE NIE DZIAŁA

► Analiza

1. Brak zasilania
2. Urządzenie wyłączone
3. Wyciągnięta wtyczka
4. Spalony bezpiecznik
5. Pełny zbiornik

► Rozwiązanie

1. Włączyć zasilanie
2. Włączyć urządzenie
3. Podłączyć wtyczkę
4. Wymienić bezpiecznik
5. Opróżnić i ponownie zamontować zbiornik

ODWILŻANIE NIE WYSTARCZAJĄCE

► Analiza

1. Zapchany filtr
2. Blokada wlotu lub wylotu
3. Otwarte drzwi lub okna
4. Wyciek środka chłodzącego

► Rozwiązanie

1. Wyczyścić filtr
2. Odblokować wlot lub wylot
3. Zamknąć drzwi i okna, usunąć z nasłonecznionego miejsca
4. Skontaktować się z producentem lub sprzedawcą

WYCIĘK WODY

► Analiza

1. Urządzenie jest przechylone
2. Dren jest zapchany

► Rozwiązanie

1. Wypoziomować urządzenie
2. Wyciągnąć panel i odblokować dren

DZIWNE ODGŁOSY

► Analiza

1. Urządzenie w niestabilnej pozycji
2. Zapchany filtr

► Rozwiązanie

1. Ustawić urządzenie w stabilnej pozycji
2. Wyczyścić filtr

► Jeżeli nie można usunąć którejs z powyższych usterek we własnym zakresie, należy skontaktować się z dostawcą lub sprzedawcą. Nie wolno rozmontowywać urządzenia samodzielnie (nie dotyczy czyszczenia filtra).

► Podczas uruchamiania i zatrzymywania urządzenie emituje dźwięki spowodowane krążeniem środka chłodzącego. Jest to zjawisko normalne i nie powinno być traktowane jako usterka.

► Ciepłe powietrze wydostające się z wylotu urządzenia jest zjawiskiem normalnym.

KODY BŁĘDÓW

Instalacja automatycznie analizuje możliwe błędy, które mogą wystąpić (patrz wyświetlacz):

KOD BŁĘDU E1

Brak czynnika chłodniczego.

KOD BŁĘDU E2

Wadliwy czujnik temperatury.

KOD BŁĘDU E3

Uszkodzony czujnik wilgotności.

KOD BŁĘDU E4

Pełny zbiornik na wodę.

KOD BŁĘDU E5

Czujnik sprawdzający prawidłowe odszranianie jest uszkodzony.

СОДЕРЖАНИЕ

1...	ПЕРЕД УПОТРЕБЛЕНИЕМ
2...	СТРОЕНИЕ
3...	ОБСЛУЖИВАНИЕ
4...	УХОД И БЕЗОПАСНОСТЬ
5...	ИНФОРМАЦИЯ О РАБОТЕ УСТРОЙСТВА
6...	ИСПРАВЛЕНИЕ НЕПОЛАДОК

Перед применением данного оборудования следует внимательно изучить данную инструкцию и сохранить ее с целью дальнейшего использования.

▶▶ 1. ПЕРЕД УПОТРЕБЛЕНИЕМ ВНИМАНИЕ!



Символы, размещенные на устройстве, имеют следующее значение:

- ▶ Устройство наполнено пропаном R290. Неукоснительно выполнять указания производителя относительно эксплуатации и ремонта устройства!
- ▶ Прежде чем включить устройство, следует подробно ознакомиться с руководством по эксплуатации.
- ▶ Не устанавливать, не использовать и не хранить устройство в помещении меньшим, чем 4м².

ОБЩИЕ ПРАВИЛА ТЕХНИКИ БЕЗОПАСНОСТИ

- ▶ ТОЛЬКО ДЛЯ ИСПОЛЬЗОВАНИЯ В ПОМЕЩЕНИЯХ.
- ▶ Не использовать устройство в кухонной застройке, в шкафах, на яхтах, в кемпинговых прицепах либо в подобных местах и помещениях.
- ▶ Не использовать устройство вблизи бассейнов, в ваннных комнатах и других влажных помещениях.
- ▶ После транспортировки устройства либо если оно находилось в наклонном положении (во время чистки), то перед подключением его к электросети следует подождать 12 часов.
- ▶ Устройство устанавливать в вертикальном положении на ровном основании (также во время транспортировки) и на расстоянии не менее 50 см от других предметов.
- ▶ Не использовать устройство в потенциально взрывоопасной атмосфере, содержащей горючие жидкости, газы либо пыль.
- ▶ Не использовать устройство вблизи легковоспламеняющихся, взрывоопасных веществ либо емкостей с топливом. Не распылять вблизи устройства красок, чистящих, инсектицидных и тому подобных средств, так как это может привести к деформации пластиковых элементов либо повреждению электрической инсталляции.
- ▶ При установке устройства оставить не менее 50 см между его боками и соседними легковоспламеняющимися материалами.
- ▶ Не помещать на устройстве никаких предметов и не закрывать входа и выхода воздуха.
- ▶ Предохранять устройство от брызг.
- ▶ Следить за детьми и домашними животными, находящимися вблизи работающего устройства.
- ▶ НЕ РАЗРЕШАТЬ ДЕТЯМ ИГРАТЬ С УСТРОЙСТВОМ.
- ▶ Дети не могут заниматься чисткой и консервацией

устройства без присмотра взрослых лиц.

- ▶ Выключить устройство и отключить его от электросети, если оно не используется.
- ▶ Не оставлять работающее устройство без присмотра.
- ▶ Нельзя перемещать устройство, держа его за сетевой кабель.
- ▶ Следует избегать чрезмерного скручивания, сворачивания и растягивания сетевого кабеля и не связывать его нейлоновой либо стальной проволокой.
- ▶ Следует проследить за тем, чтобы штепсельная вилка и электрическая розетка находились на видном и хорошо доступном месте.
- ▶ Не использовать удлинители.
- ▶ Не лезть за работающим устройством, упавшим в воду. В таком случае следует безотлагательно отключить сетевой кабель от электросети. Перед дальнейшим использованием проверить рабочее состояние устройства.
- ▶ Устройство следует подключить в соответствии с национальными правилами и электрическими нормами.
- ▶ Не превышать величины помещения, рекомендуемой для максимальной производительности устройства.
- ▶ Закрыть двери и окна.
- ▶ В случае слишком яркого солнечного света следует закрыть шторы либо опустить жалюзи.
- ▶ Следует поддерживать чистоту фильтров.
- ▶ Не включать устройство, если оно, сетевой кабель либо штепсельная вилка повреждены, если устройство работает ненормально либо на лицо симптомы другой неполадки. Передать комплектное устройство продавцу либо электрику, обладающему соответствующей квалификацией с целью его проверки либо ремонта. Применять только оригинальные запчасти. Разбирать и/или ремонтировать устройство (вместе с сетевым кабелем и штепсельной вилкой) может исключительно уполномоченное и соответственно квалифицированное лицо.
- ▶ Рекомендуется периодически выполнять сервисное обслуживание и техосмотры устройства.
- ▶ РАЗБИРАТЬ ЛИБО МОДИФИЦИРОВАТЬ УСТРОЙСТВО МОЖЕТ ИСКЛЮЧИТЕЛЬНО АТТЕСТОВАННЫЙ РАБОТНИК СЕРВИСНОГО ЦЕНТРА.
- ▶ УСТРОЙСТВО МОЖЕТ ИСПОЛЬЗОВАТЬСЯ ТОЛЬКО ПО НАЗНАЧЕНИЮ. ИСПОЛЬЗОВАНИЕ ЕГО С ДРУГОЙ ЦЕЛЬЮ СЧИТАЕТСЯ НЕПРАВИЛЬНЫМ ПРИМЕНЕНИЕМ. ЗА ВСЯЧЕСКИЕ ПОВРЕЖДЕНИЯ ЛИБО ТРАВМЫ, ПОЛУЧЕННЫЕ ВСЛЕДСТВИЕ ТАКОГО ДЕЙСТВИЯ, ОТВЕТСТВЕННОСТЬ НЕСЕТ ПОЛЬЗОВАТЕЛЬ, А НЕ ИЗГОТОВИТЕЛЬ УСТРОЙСТВА.
- ▶ Сушитель должен находиться в вертикальном положении.
- ▶ Все посторонние предметы следует хранить вдали от входных и выходных отверстий воздуха.
- ▶ Электропитание должно соответствовать спецификации, указанной на информационном щитке на задней стенке прибора.
- ▶ Если провод питания поврежден, во избежание угрозы его должен заменить авторизованный представитель сервисного обслуживания или лицо с соответствующими квалификациями.

► Для включения и выключения прибора, ни в коем случае не следует пользоваться штепсельной вилкой. Всегда следует пользоваться выключателем на панели управления.

► Перед перемещением прибора, его следует сначала выключить и опорожнить резервуар для воды.

► Не следует применять аэрозолей и других легковоспламеняющихся чистящих средств.

► Ни в коем случае прибор нельзя поливать или обрызгивать водой.

► **ДАННОЕ ОБОРУДОВАНИЕ НЕ МОЖЕТ ОБСЛУЖИВАТЬСЯ ЛИЦАМИ (ВКЛЮЧАЯ ДЕТЕЙ) С ОГРАНИЧЕННЫМИ ФИЗИЧЕСКИМИ, РЕЦЕПТОРНЫМИ ИЛИ УМСТВЕННЫМИ СПОСОБНОСТЯМИ, ЛИБО ЛИЦАМИ, НЕ ИМЕЮЩИМИ НЕОБХОДИМОГО ОПЫТА И НЕ ПРОШЕДШИМИ СПЕЦИАЛЬНОГО ОБУЧЕНИЯ У ЛИЦ, НЕСУЩИХ ОТВЕТСТВЕННОСТЬ ЗА ИХ БЕЗОПАСНОСТЬ. СЛЕДУЕТ СЛЕДИТЬ ЗА ТЕМ, ЧТОБЫ ДЕТИ НЕ ИГРАЛИ С ОБОРУДОВАНИЕМ.**

► Нельзя, выключая питание, тянуть за кабель.

► Нельзя включать и выключать прибор путем вставления и вынимания вилки из гнезда питания.

► Прибор надлежит переносить осторожно, чтобы не повредить провод питания.

► Нельзя засовывать пальцы и другие объекты за решетку.

► Не допускать, чтобы дети залезали, садились или становились ногами на прибор.

► Прежде, чем приступить к уходу или ремонту изделия, следует отключить питание.

►► ПРАВИЛА ТЕХНИКИ БЕЗОПАСНОСТИ ПО ОТНОШЕНИЮ К ХЛАДАГЕНТУ R290:

► Следует тщательно ознакомиться с нижеуказанными предостережениями.

► Устройство содержит хладагент R290. Хладагент R290 соответствует установленным Директивам Европейского Союза. Нельзя дырявить охлаждающую систему. Хладагент R290 является легковоспламеняющимся веществом (GWP3)!

► Не использовать средства для ускорения размораживания либо чистки устройства, не рекомендованные производителем.

► Устройство хранить в помещении, где отсутствуют постоянные источники возгорания (например открытый огонь, работающее газовое устройство либо работающий электрический нагреватель).

► Не пробивать и не отапливать элементы системы охлаждения устройства. Не направлять свет непосредственно на устройство.

► Устройство складировать таким образом, чтобы оно не подверглось механическому повреждению.

► Оборудование следует устанавливать, использовать и хранить в помещении площадью более 4м².

► Хладагент может не иметь запаха, что затрудняет обнаружение утечки.

► Следует соблюдать национальные нормы и правила использования газового топлива.

► Не следует заслонять вентиляционные отверстия.

► Устройство хранить в хорошо вентилируемом помещении, имеющем размеры, соответствующие технической спецификации устройства.

► Каждое лицо, занимающееся эксплуатацией либо ремонтом системы охлаждения, должно иметь действительный сертификат, выданный соответствующей технической институцией, удостоверяющий компетенцию этого лица в вопросах безопасной эксплуатации хладагентов согласно принятым нормам и правилам.

► Сервисное обслуживание следует выполнять исключительно в соответствии с указаниями производителя устройства. Сервисные и ремонтные работы, требующие присутствия квалифицированного сервисного персонала, следует выполнять под надзором лица, имеющего соответствующую компетентность в вопросах использования легковоспламеняющихся хладагентов.

ВНИМАНИЕ: РЕКОМЕНДУЕТСЯ, ЧТОБЫ ЛЮБОЙ РЕМОНТ ВЫПОЛНЯЛСЯ КВАЛИФИЦИРОВАННЫМ СЕРВИСНЫМ ПЕРСОНАЛОМ

► следует убедиться, что прибор заземлен

► прибор нельзя использовать в герметичных помещениях следует придерживаться рекомендаций, которые содержатся в инструкции обслуживания

ОПИСАНИЕ ПРОДУКТА

Сушильня может снижать влажность воздуха в помещениях, улучшая условия температурного комфорта и условия хранения товаров. Благодаря привлекательному внешнему виду изделия, компактности, высокому качеству и простоте обслуживания, эта сушильня находит широкое применение в исследовательских институтах, промышленности, транспорте, медицинских центрах, измерительных институтах, магазинах, подземных конструкциях, компьютерных залах, архивах, складах, ванных комнатах и т.п., предохраняя аппараты, компьютеры, измерительные приборы, коммуникативные приборы, лекарства и архивы от влажности, коррозии и плесени.

►► 2. ОПИСАНИЕ

Осушитель РИС. 1

A. Панель управления (дисплей).

B. Кухух.

C. Выходная воздушная решётка.

D. Колёса.

E. Рукоятка для перемещения. Для установки рукоятки следует привинтить винты, расположенные на боковой панели осушителя (рис. 1).

F. Крюки для обмотки кабеля.

G. Воздухозаборная решётка (содержит воздушный фильтр, который необходимо периодически очищать. Для очистки снять винты и извлечь фильтрующую панель, очистить фильтр воздухом под низким давлением).

H. Отсек разгрузочного насоса или бака для рекуперации воды (бак факультативный).

I. Сливной трубопровод.

►► 3. ПАНЕЛЬ УПРАВЛЕНИЯ И ДИСПЛЕЙ

Панель управления (рис. 2) находится на передней части осушителя и на ней присутствуют следующие иконки и кнопки:

► 3.1. КНОПКА "ВКЛ/ВЫКЛ" (A рис. 2): Настоящая кнопка позволяет включить или выключить осушитель.

► 3.2. ОТНОСИТЕЛЬНАЯ ВЛАЖНОСТЬ (B рис. 2): Указанное значение - это относительная влажность в помещении. Когда устанавливается требуемая относительная влажность, на дисплее отображается на несколько секунд контрольное значение.

► 3.3. ТЕМПЕРАТУРА ОКРУЖАЮЩЕЙ СРЕДЫ (C рис. 2): Указанное значение - это температура в помещении.

► 3.4. ИКОНКА КАПЛИ (D рис. 2): Иконка "КАПЛЯ" указывает, когда осушитель находится в движении. Когда на дисплее включается иконка "КАПЛИ" - это означает, что осушитель выполняет функцию осушения. Если на дисплее мигает иконка "КАПЛИ" - это обозначает, что влажность окружающей среды ниже установленной влажности на дисплее и осушитель работает только в режиме вентиляции.

► 3.5. ИКОНКА СЛИВА ВОДЫ (со звуковым сигналом) (E рис. 2): Иконка "СЛИВ ВОДЫ" (Ошибка E4) указывает, что заблокирован сливной насос. Если вместо сливного насоса воды используется бак для рекуперации воды (ОПЦИЯ), это обозначает, что бак полный и его следует опорожнить вручную.

► 3.6. ИКОНКА РАЗМОРАЖИВАНИЯ (F рис. 2): Иконка "РАЗМОРАЖИВАНИЯ" указывает, когда осушитель выполняет функцию размораживания (на этой фазе прерывается вентиляция).

► 3.7. ИКОНКА ВЕНТИЛЯЦИИ (G рис. 2): Иконка "ВЕНТИЛЯЦИИ" указывает, когда осушитель выполняет функцию вентиляции.

- ▶ 3.8. ТАЙМЕР (Н рис. 2): Позволяет отобразить график (когда устанавливается режим включения или выключения, на несколько секунд отображается контрольный график для требуемых настроек).
- ▶ 3.9. КНОПКИ "+" / "-" (I рис. 2): Настоящие кнопки позволяют выбрать относительную влажность помещения (если понизить настоящее значение, осушитель увеличит рабочие характеристики).
- ▶ 3.10. КНОПКИ "СВЕТ" (L рис. 2): Это кнопка позволяет, при включенном осушителе, включить на несколько секунд свет на дисплее.
- ▶ 3.11. КНОПКИ "ВРЕМЯ" (M рис. 2): Эта кнопка позволяет подключать или отключать режим включения или выключения с задержкой.
 - Включение с задержкой: Когда осушитель выключен, нажать кнопку "TIME", а затем нажать кнопки "+" / "-" до отображения требуемого времени включения.
 - Выключение с задержкой: Когда осушитель включен, нажать кнопку "TIME", а затем нажать кнопки "+" / "-" до отображения требуемого времени выключения.
- ▶ 3.12. КНОПКИ "СЧЁТЧИК ВРЕМЕНИ" (N рис. 2): Эта кнопка позволяет установить часы. Нажать кнопку "СЧЁТЧИК ВРЕМЕНИ", а затем кнопки "+" / "-", установить правильное время.

ПРИМЕЧАНИЕ. Удерживая нажатой на несколько секунд настоящую кнопку, можно отобразить общее количество часов работы осушителя.

ВКЛЮЧЕНИЕ

ВАЖНО! Модели с двойным напряжением (...DV), автоматически устанавливается правильное напряжение.

Для того, чтобы запустить в работу осушитель должен оставаться в вертикальном положении (нормальная рабочая позиция) не менее 12 часов. Несоблюдение настоящего правила может привести к необратимым повреждениям осушителя.

- ▶ Следовать всем инструкциям по технике безопасности.
- ▶ Вставить разъем в сеть электропитания (СМ. НАПРЯЖЕНИЕ В «ТАБЛИЦЕ ТЕХНИЧЕСКИХ ДАННЫХ»).
- ▶ Нажать на кнопку включения "ВКЛ/ВЫКЛ".
- ▶ С помощью кнопок "+" / "-", выбрать требуемую относительную влажность в помещении. Если осушитель должен работать в непрерывном режиме, понизить значение относительной влажности до нижнего предела, появится указание "СО". Когда на дисплее включается иконка "КАПЛИ" - это означает, что осушитель выполняет функцию осушения. Если на дисплее мигает иконка "КАПЛИ" - это обозначает, что влажность окружающей среды ниже установленной влажности на дисплее и осушитель работает только в режиме вентиляции.

ВЫКЛЮЧЕНИЕ

- ▶ Нажать на кнопку включения "ВКЛ/ВЫКЛ".
- ▶ Подсоединить штепсель к розетке подачи электроэнергии.

ПРЕДУПРЕЖДЕНИЯ

Если установленная влажность превышает текущую влажность, осушитель не приступит к работе. Если сливной насос воды заблокирован, или бак полный, включается иконка "СЛИВ ВОДЫ". Затем автоматически выключится компрессор и питание вентилятора, на установке будет издаваться звуковой сигнал каждые 5 минут до восстановления работы. Перед тем, как выключить осушитель, после включения должно пройти не меньше 3 минут. После выключения должно пройти не менее 3 минут, чтобы опять включить прибор. Во время работы, при низкой температуре в помещении, осушитель автоматически проверит температуру в контуре для размораживания. Во время размораживания автоматически включится индикатор на дисплее, компрессор

работает, но вентилятор автоматически выключается. Дисплей и панель управления показывают и позволяют установить требуемую влажность от 30% и до 90%. Если осушитель в течении длительного времени не используется, извлечь штепсель из розетки электропитания.

ТРУБОПРОВОД ДЛЯ СЛИВА ВОДЫ

Осушитель оснащён сливным насосом и дренажной трубой. Дренажный насос и труба автоматически сливают воду, собранную в процессе осушения. Дренажная труба направляет воду для слива в нужном направлении. **ВНИМАНИЕ!** Проверить, что правильно установлена сливная труба в месте, подходящем для слива, перед тем, как подключить осушитель [Вырабатываемое давление насоса: водяного столба 3 м - H₂O] (не создавать затора и не сдавливать трубопровод). **ВНИМАНИЕ!** Сливной насос подключается автоматически, проверить, что правильно расположена сливная труба.

ХРАНЕНИЕ

(Илл. 19) Осушитель был разработан специальной формы в верхней части оболочки, которая позволяет выполнить установку второго осушителя. Проверить, что операция штабелирования выполнена в безопасных условиях. **ВНИМАНИЕ!** Не устанавливать сверху более одного осушителя.

▶▶ 4. УХОД И БЕЗОПАСНОСТЬ

- ▶ FIG. 3 Не использовать удлинители и адаптеры. Это грозит пожаром, излучением или поражением электричеством.
- ▶ FIG. 4 Устройство нельзя ставить рядом с обогревателями и батареями. Это грозит расплавлением или возгоранием устройства.
- ▶ FIG. 5 Устройство нельзя включать в местах, где есть прямое воздействие солнечных лучей, ветра или дождя. (только для использования в помещениях)
- ▶ FIG. 6 В случае каких-либо проблем (например: посторонние запахи или искрение), устройство следует выключить и отключить от электрической сети. Это грозит пожаром, электрическим поражением или другими проблемами.
- ▶ FIG. 7 Не следует включать устройство в местах, где оно будет под постоянным воздействием химических субстанций. Это грозит повреждением устройства и подтеками.
- ▶ FIG. 8 Если Вы не пользуетесь устройством продолжительное время, следует отключить его от электрической сети
- ▶ FIG. 9 Перед началом чистки устройство следует выключить и отключить от электрической сети. Не выполнение этого правила может грозить электрическим поражением.
- ▶ FIG. 10 В режиме постоянного выпуска следует использовать дренаж. Если температура окружающей среды близка к температуре замерзания, не рекомендуется использования режима постоянного выпуска.
- ▶ FIG. 11 Не следует самостоятельно ремонтировать или отключать устройство. Это грозит пожаром или поражением электричеством.
- ▶ FIG. 12 Устройство должно быть стабильным. В случае падения устройства вода выльется, что повредит устройство. Эти повреждения могут стать причиной поражения электричеством.
- ▶ FIG. 13 Предохранения фильтра. Выключая устройство на долгое время, положите фильтр в целлофановый пакет.

► FIG. 14

Нельзя использовать устройство в непосредственной близости от воды, т.к. это может стать причиной его повреждения, что грозит поражением электричеством.

► FIG. 15

Устройство предназначено для напряжения питания 220-240В/~50Гц. Использование иного источника питания может стать причиной пожара или электрического поражения.

► FIG. 16

Оберегать кабель от повреждений. Не класть тяжелые предметы на кабеле, нельзя подогревать или тянуть за кабель. Это чревато пожаром или поражением.

► FIG. 17

Вилку очистить и хорошо подключить. Если вилка плохо закреплена, это может стать причиной поражения электричеством.

► FIG. 18

Не следует использовать вилку как выключатель. Это грозит пожаром или поражением.

►► 5. ИНФОРМАЦИЯ О РАБОТЕ УСТРОЙСТВА

► Во время переноса устройство не следует наклонять больше чем на 45°, чтобы не повредить компрессор.

► Устройство должно работать в температурах от 5° до 35°C.

► Во время осушения, под воздействием тепла, генерируемого работой компрессора, температура в помещении поднимется на 1°~3°C. Это нормальное явление.

► Если температура в помещении ниже, чем 10°C, а абсолютная влажность достаточно низка, включение устройства необязательно.

► Впуск и выпуск воздуха должны быть удалены от стен самое малое на 10 см.

► Для увеличения производительности устройства, следует закрыть окна и двери в помещении.

► Так как загрязнение фильтра влияет на производительность осушения и может стать причиной его неправильной работы, следует чистить его хотя бы раз в месяц. В случае высокой запыленности воздуха фильтр следует чистить раз в неделю, или даже ежедневно. Чтобы почистить фильтр, следует открутить переднюю лобовую панель (со стороны резервуара воды). В случае необходимости слегка постучать по фильтру, использовать пылесос, чтобы удалить крупные загрязнения, или вымыть фильтр чистой теплой водой (с содержанием нейтральных детергентов ≤40%), а затем осушить.

►► 6. ИСПРАВЛЕНИЕ НЕПОЛАДОК УСТРОЙСТВО НЕ РАБОТАЕТ

► Анализ

1. Нет электричества
2. Устройство выключено
3. Вынута вилка
4. Сгорел предохранитель
5. Заполнен резервуар

► Решение

1. Включить питание
2. Включить устройство
3. Включить вилку
4. Заменить предохранитель
5. Опорожнить и вновь установить резервуар

НЕДОСТАТОЧНОЕ ОСУШЕНИЕ

► Анализ

1. Загрязнен фильтр
2. Блокада впуска и выпуска
3. Открыты двери или окна
4. Протекает охлаждающая жидкость

► Решение

1. Вычистить фильтр
2. Разблокировать впуск и выпуск
3. Закрыть окна и двери, переставить с солнечного места
4. Сконтактироваться с производителем или продавцом

ПРОТЕКАНИЕ ВОДЫ

► Анализ

1. Устройство наклонено
 2. Дрена заблокирована
- Решение
1. Выровнять устройство
 2. Открыть панель и разблокировать дрена

СТРАННЫЕ ЗВУКИ

► Анализ

1. Устройство установлено в нестабильной позиции
2. Забит фильтр

► Решение

1. Поставить устройство в правильную позицию
2. Вычистить фильтр

► Если невозможно устранить какую-либо из вышеописанных неполадок собственными силами, следует связаться с производителем или продавцом. Не следует разбирать устройство самостоятельно (за исключением чистки фильтра).

► Во время включения и выключения устройство издает звуки, источником которых является движение охлаждающей жидкости. Это нормальное явление и не должно трактоваться как неполадка.

► Теплый воздух, выдуваемый из выпуска устройства, – нормальное явление.

КОД ОШИБКИ

Установка автоматически анализирует возможные ошибки (см. дисплей):

КОД ОШИБКИ E1

Отсутствие хладагента.

КОД ОШИБКИ E2

Неполадка температурного датчика.

КОД ОШИБКИ E3

Поломка датчика влажности.

КОД ОШИБКИ E4

Водный бак полный.

КОД ОШИБКИ E5

Поломка датчика, проверяющего правильное размораживание.

NÁVOD K OBSLUZE

1...	POKYNY PŘED UŽITÍM
2...	KONSTRUKCE
3...	OBSLUHA
4...	ÚDRŽBA A BEZPEČNOST
5...	INFORMACE O PRÁCE ZAŘÍZENÍ
6...	ODSTRAŇOVÁNÍ ZÁVAD

PŘED POUŽITÍM TOHOTO ZAŘÍZENÍ JE NUTNÉ DŮKLADNĚ SE SEZNÁMIT S NÁVODEM A USCHOVAT JEJ PRO BUDOUCÍ POUŽITÍ.

►► 1. POKYNY PŘED UŽITÍM UPOZORNĚNÍ!



Symbolsy nacházející se na zařízení mají následující význam:

- Zařízení je naplněno propanem R290. Je nutné bezpodmínečně dodržovat pokyny výrobce v oblasti obsluhy a oprav zařízení!
- Před spuštěním zařízení se důkladně seznáme s návodem k obsluze.
- Zařízení neinstalujte, nepoužívejte ani neskladujte v místnosti menší než 4 m².

OBEČNÁ BEZPEČNOSTNÍ OPATŘENÍ

- URČENO POUZE K POUŽÍVÁNÍ V INTERIÉRECH.
- Zařízení nepoužívejte jako zabudované do kuchyňské linky, skříně, na lodích, v obytných přívěsech nebo podobných uzavřených prostorách.
- Zařízení nepoužívejte v blízkosti bazénu, v koupelnách či v jiných místnostech s vysokou vlhkostí.
- Po přepravě nebo překlopení zařízení (např. při čištění) vyčkejte po dobu 12 hodin, než jej opět zapnete.
- Zařízení umístěte na rovný podklad do svislé polohy (platí také během přepravy) a ve vzdálenosti alespoň 50 cm od jiných předmětů.
- Zařízení nesmí být používáno v potenciálně výbušném prostředí obsahujícím hořlavé kapaliny, plyny nebo prach.
- Zařízení nepoužívejte v blízkosti vysoce hořlavých nebo výbušných látek či paliv. V blízkosti zařízení nerozprašujte barvy, čisticí prostředky, insekticidní přípravky ani podobné látky, protože by to mohlo způsobit deformaci platových částí nebo poškození elektroinstalace.
- Mezi bočními stěnami zařízení a vysoce hořlavými, zahřívajícími se materiály ponechejte alespoň 50 cm volného prostoru.
- Na zařízení nepokládejte žádné předměty, ani nezakrývejte vstupní či výstupní otvor.
- Chraňte před postříkáním.
- Děti a domácí zvířata pohybující se v blízkosti funkčního zařízení neponechávejte bez dozoru.
- NEDOVOLTE, ABY SI DĚTI SE ZAŘÍZENÍM HRÁLY.
- Děti nesmějí zařízení čistit ani vykonávat jeho údržbu bez dozoru dospělé osoby.

- Není-li zařízení používáno, vypněte jej a odpojte od napájení.
- Funkční zařízení neponechávejte bez dozoru.
- Netahejte zařízení za napájecí kabel.
- Vyvarujte se kroucení, smotávání nebo popotahování za napájecí vodič, ani kabel nesvazujte nylonovým či ocelovým drátem.
- Dbejte na to, aby se elektrická zásuvka i zástrčka nacházely na viditelném a dobře přístupném místě.
- Nepoužívejte prodlužovací kabely.
- Jestliže zařízení upadlo do vody, nevytahujte jej. V takovém případě je nutné okamžitě odpojit napájecí kabel. Před opětovným použitím zkontrolujte stav zařízení.
- Zařízení musí být zapojeno v souladu s národními elektrotechnickými předpisy a normami.
- Nepřekračujte doporučenou velikost místnosti uvedenou pro maximální výkon zařízení.
- Zavřete okna a dveře.
- V případě vystavení silnému slunečnímu záření zatáhněte závěsy nebo stáhněte žaluzie.
- Dbejte o čistotu filtrů.
- Nespouštějte zařízení, jestliže jsou zařízení, napájecí kabel nebo zástrčka poškozeny, zařízení nefunguje správně nebo se na něm vyskytují jiné známky poruchy. Zařízení ke kontrole a/nebo opravě předejte v kompletním stavu prodejci nebo elektrotechnikovi, který disponuje příslušnými oprávněními. Používejte výhradně originální náhradní díly. Zařízení (včetně napájecího kabelu a zástrčky) může být demontováno a/nebo opravováno výhradně oprávněnou a kvalifikovanou osobou.
- Doporučujeme provádět pravidelný servis a prohlídky zařízení.
- ZAŘÍZENÍ MŮŽE DEMONTOVAT NEBO UPRAVOVAT VÝHRADNĚ CERTIFIKOVANÝ SERVISNÍ TECHNIK.
- ZAŘÍZENÍ MŮŽE BÝT POUŽÍVÁNO VÝHRADNĚ V SOULADU S JEHO URČENÍM. JEHO POUŽÍVÁNÍ K JINÝM ÚČELŮM BUDE POVAŽOVÁNO ZA NEVHODNÉ POUŽITÍ. ZA VŠECHNA POŠKOZENÍ NEBO ZRANĚNÍ, KTERÁ BUDOU DŮSLEDKEM TAKOVÉHO POČÍNÁNÍ, JE ZODPOVĚDNÝ UŽIVATEL, NIKOLIV VÝROBCE ZAŘÍZENÍ.
- Zařízení musí být vždy v kolmé poloze.
- Všechna cizí tělesa musí být ve větší vzdálenosti od otvorů pro přívod a odvod vzduchu.
- Napájecí napětí musí být shodné s tím, které je uvedeno na výkonovém štítku na zadní straně zařízení.
- Pokud je poškozen napájecí kabel, může jej vyměnit oprávněný servisní pracovník nebo osoba s příslušnou kvalifikací.
- Pro zapnutí a vypnutí zařízení se v žádném případě nemá používat zástrčka.
- Vždy je třeba používat spínač na ovládacím panelu.
- Před přemístěním je třeba zařízení nejříve odpojit a potom vypustit vodu ze zásobníku.
- Nesmí se používat rozprašovače proti hmyzu nebo jiné lehce hořlavé materiály.

► Zařízení se nesmí v žádném případě polévat nebo stříkat vodou.

► **TENTO PŘÍSTROJ NESMÍ OVLÁDAT OSOBY (VČETNĚ DĚTÍ) S OMEZENÝMI FYZICKÝMI, SMYSLOVÝMI NEBO MENTÁLNÍMI SCHOPNOSTMI ANI OSOBY BEZ ZKUŠENOSTÍ, KTERÉ NEBYLY VYŠKOLENY OSOBOU ODPOVĚDNOU ZA JEJICH BEZPEČNOST. HLÍDEJTE DĚTI, ABY SI S PŘÍSTROJEM NEHRÁLY.**

► Při odpojování zařízení od zdroje napětí netáhněte za šňůru.

► Nepoužívejte zástrčku ke spouštění a vypínání zařízení.

► Přenášejte zařízení velmi opatrně, aby se nepoškodila šňůra.

► Do otvorů v zařízení nestrkejte prsty ani žádné předměty.

► Nepovolujte dětem sedat, vstupovat ani stát na zařízení.

► Před údržbou nebo opravou vždy nejprve odpojte zařízení od zdroje elektrického napětí.

►► **BEZPEČNOSTNÍ OPATŘENÍ TÝKAJÍCÍ SE CHLADÍČÍHO MÉDIA R290:**

► Důkladně se seznamte s níže uvedenými varováními.

► Zařízení obsahuje chladící médium R290. Chladící médium R290 odpovídá směrnicím Evropské unie. Nepronázejte otvory do chladícího systému. Chladící médium R290 je vysoce hořlavou látkou (GWP3)!

► Nepoužívejte jiná zařízení nebo přípravky pro urychlení odmrazování nebo čištění zařízení, než ta, která byla doporučena výrobcem.

► Zařízení skladujte v místnosti bez trvalých zdrojů hoření (např. otevřený oheň, funkční plynové zařízení nebo funkční elektrické topné těleso).

► Nepronázejte ani neopalujte součásti chladícího systému zařízení. Nesměřujte světlo přímo na zařízení.

► Zařízení uchovávejte tak, aby nemohlo dojít k mechanickému poškození.

► Zařízení musí být nainstalováno, používáno a skladováno v místnosti, jejíž podlahová plocha je větší než 4m².

► Chladící médium může být bez zápachu, což komplikuje zjišťování netěsností systému.

► Dodržujte národní normy a předpisy týkající se plyných paliv.

► Nezakrývejte ventilační otvory.

► Zařízení uchovávejte v dobře větrané místnosti, jejíž velikost bude odpovídat technické specifikaci zařízení.

► Každá osoba, která bude zajišťovat obsluhu nebo opravy chladícího systému, musí mít platný certifikát vydaný příslušnou technickou institucí, který potvrzuje kompetence takové osoby v oblasti bezpečné obsluhy chladících médií v souladu s platnými normami a předpisy.

► Servisní úkony je nutné provádět výhradně v souladu s pokyny výrobce zařízení. Obsluhu a opravy, které vyžadují přítomnost kvalifikovaného servisního personálu, je nutné provádět pod dohledem osoby, která k tomu má odpovídající kompetence v oblasti používání vysoce hořlavých chladících médií.

POZOR: DOPORUČUJEME JAKÉKOLI OPRAVY PONECHAT OPRAVNĚNÉ SERVISNÍ SLUŽBĚ

► zkontrolujte zda zařízení je uzemněné

► nepoužívejte zařízení v hermetických místnostech

► dodržujte pokyny, které se nacházejí v tomto návodě

POPIS VÝROBKU

Tento odvlhčovač může snižovat vlhkost vzduch v místnosti, tímto zlepšit teplotní podmínky pro lidi a upravit podmínky pro skladování zboží. Výborný design, kompaktní konstruk-

ce, vynikající jakost a jednoduchá obsluha, způsobí, že tento odvlhčovač lze využít ve výzkumných ústavech, průmyslu, dopravě, zdravotních ústavech, měřicí laboratořích, obchodech, podzemních budovách, počítačových střediskách, archívech, skladech, koupelnách apod., ve kterých odvlhčovač chrání přístroje, počítače, měřicí přístroje, spojovací zařízení, léky a doklady proti vlhkosti, koroze a plísně.

►► **2. POPIS**

Odvlhčovač OBR. 1

A. Ovládací panel (displej)

B. Kryt.

C. Mřížka výstupu vzduchu.

D. Kola.

E. Rukojeť pro manipulaci. Rukojeť musí být instalována utažením šroubů umístěných na boku odvlhčovače (Obr. 1).

F. Háčky navijáku kabelu.

G. Mřížka přívodu vzduchu (obsahuje vzduchový filtr, který musí být pravidelně čištěn. Při čištění odstraňte šrouby a vyjměte filtrační panel, vyčistěte filtr nízkotlakým vzduchem).

H. Prostor vypouštěcího čerpadla nebo nádrže na regeneraci vody (volitelná nádrž).

I. Odváděcí potrubí.

►► **3. OVLÁDACÍ PANEL A DISPLEJ**

Ovládací panel (Obr. 2) je umístěn na přední straně odvlhčovače a zahrnuje následující ikony a tlačítka:

► 3.1. TLAČÍTKO „ON/OFF“ (A Obr. 2): Toto tlačítko umožňuje zapnout nebo vypnout odvlhčovač.

► 3.2. RELATIVNÍ VLHKOST (B Obr. 2): Uvedená hodnota je relativní vlhkost přítomná v místnosti. Po nastavení požadované vlhkosti se na několik sekund zobrazí na displeji referenční hodnota.

► 3.3. TEPLOTA PROSTŘEDÍ (C Obr. 2): Uvedená hodnota je teplota přítomná v místnosti.

► 3.4. IKONA KAPKY (D Obr. 2): Ikona „KAPKA“ označuje, kdy je odvlhčovač v provozu. Když se na displeji rozsvítí ikona „KAPKA“, znamená to, že odvlhčovač odvlhčuje. Pokud na displeji bliká ikona „KAPKA“, znamená to, že vlhkost v místnosti je nižší než vlhkost nastavená na displeji a odvlhčovač, bude fungovat pouze ventilace.

► 3.5. IKONA VYPUŠTĚNÍ VODY (s akustickým signálem) (E Obr. 2): Ikona „VYPUŠTĚNÍ VODY“ (chyba E4) znamená, že čerpadlo na odvádění vody je blokováno. Pokud je místo odváděcího čerpadla použita nádrž na regeneraci vody (VOLITELNÁ), znamená to, že nádrž je plná a musí být vypuštěna ručně.

► 3.6. IKONA ODMRAZOVÁNÍ (F Obr. 2): Ikona „ODMRAZOVÁNÍ“ označuje, kdy odvlhčovač pokračuje s odmrazováním (v této fázi je zastavena ventilace).

► 3.7. IKONA VENTILACE (G Obr. 2): Ikona „VENTILACE“ označuje, kdy odvlhčovač vzduchu pracuje v režimu ventilace.

► 3.8. ČASOVAČ (H Obr. 2): Umožňuje zobrazit čas (když nastavíte režim zpožděného zapnutí nebo vypnutí, na několik sekund se zobrazí referenční čas pro požadované nastavení).

► 3.9. TLAČÍTKA „+“ / „-“ (I Obr. 2): Tato tlačítka umožňují vybrat relativní vlhkost, kterou chcete v místnosti dosáhnout (snižováním této hodnoty zvýší odvlhčovač výkon).

► 3.10. TLAČÍTKA „SVĚTLO“ (L Obr. 2): Toto tlačítko umožňuje se zapnutým odvlhčovačem na několik sekund rozsvítit světlo displeje.

► 3.11. TLAČÍTKA „ČAS“ (M Obr. 2): Toto tlačítko umožňuje aktivovat nebo deaktivovat zpožděný režim zapnutí nebo

vypnutí.

-Zpožděné zapnutí: S vypnutým odvlhčovačem stiskněte tlačítko „ČAS“ a pak tlačítka „+“ / „-“, dokud se nezobrazí požadovaný čas zapnutí.

-Zpožděné vypnutí: Se zapnutým odvlhčovačem stiskněte tlačítko „ČAS“ a pak tlačítka „+“ / „-“, dokud se nezobrazí požadovaný čas vypnutí.

- ▶ 3.12. TLAČÍTKA „HODINOVÉ MĚŘENÍ“ (N Obr. 2): Toto tlačítko umožňuje nastavit hodiny. Stiskněte tlačítko „HODINOVÉ MĚŘENÍ“ a pomocí tlačítek „+“ / „-“ nastavte správný čas.

POZNÁMKA: Podržením dotyčného tlačítka po dobu několika sekund lze zobrazit pracovní hodiny odvlhčovače.

ZAPALOVÁNÍ

DŮLEŽITÉ: Modely s duálním napětím (... DV) automaticky nastavují správné napětí.

Abyste mohli být odvlhčovač uveden do provozu, musí zůstat nejméně 12 hodin ve svislé poloze (normální provozní poloha). Nedodržení tohoto pravidla může způsobit nenapravitelné poškození odvlhčovače.

- ▶ Dodržujte všechny bezpečnostní pokyny.
- ▶ Zapojte napájecí zástrčku do elektrické sítě (VIZ NAPĚTÍ V „TABULCE TECHNICKÝCH ÚDAJŮ“).
- ▶ Stiskněte tlačítko zapnutí „ON/OFF“.
- ▶ Pomocí tlačítek „+“ / „-“ vyberte relativní vlhkost, kterou chcete v místnosti dosáhnout. Pokud chcete odvlhčovač provozovat nepřetržitě, snižte hodnotu relativní vlhkosti na spodní hranici, na displeji se zobrazí indikace „CO“. Když se na displeji rozsvítí ikona „KAPKA“, znamená to, že odvlhčovač odvlhčuje. Pokud na displeji bliká ikona „KAPKA“, znamená to, že vlhkost v místnosti je nižší než vlhkost nastavená na displeji a odvlhčovači, bude fungovat pouze ventilace.

VYPNUTÍ

- ▶ Stiskněte tlačítko zapnutí „ON/OFF“.
- Připojte napájecí zástrčku k elektrické síti.

UPOZORNĚNÍ

Pokud je nastavená vlhkost vyšší než aktuální vlhkost, odvlhčovač nezačne fungovat.

Pokud je odváděcí čerpadlo vody zablokované nebo je nádrž plná, rozsvítí se ikona „VYPUŠTĚNÍ VODY“. Mezitím se napájení kompresoru a ventilátoru automaticky vypne a systém vydá zvukový signál každých 5 minut, dokud se reset nevyvuluje.

Před vypnutím odvlhčovače počkejte alespoň 3 minuty. Po vypnutí počkejte alespoň 3 minuty před restartováním.

Během provozu v případě nízkých okolních teplot odvlhčovač automaticky zkontroluje teplotu okruhu pro odmrazování. Během odmrazování se automaticky rozsvítí indikátor na displeji, kompresor pracuje, ale ventilátor se automaticky vypne.

Displej a ovládací panel zobrazují a umožňují nastavit požadovanou vlhkost od 30% do 90%.

Pokud se odvlhčovač delší dobu nepoužívá, odpojte napájecí zástrčku od elektrické sítě.

ODVÁDĚCÍ POTRUBÍ VODY

Odvlhčovač je vybaven vypouštěcím čerpadlem a hadicí pro odvod vody. Vypouštěcí čerpadlo a hadice automaticky odvádějí vodu shromážděnou z procesu odvlhčování. Odtoková trubka umožňuje odvádět odpadní vodu tam, kde chcete.

UPOZORNĚNÍ: Před spuštěním odvlhčovače se ujistěte, že jste vypouštěcí hadici umístili na místo vhodné pro shromažďování vody [Tlak generovaný čerpadlem: vodní sloupec 3 m - H₂O] (zamezte zablokování, stlačení potrubí, atd.).

UPOZORNĚNÍ: Vypouštěcí čerpadlo běží automaticky, ujistěte se, že jste hadici pro odvod vody umístili správně.

SKLADOVÁNÍ

(Obr. 19)

Odvlhčovač byl navržen se specifickými tvary v horní části krytu, což umožňuje umístit druhý odvlhčovač. Zajistěte, aby operace stohování byla prováděna s naprostou bezpečností.

UPOZORNĚNÍ: Nestohujte více než jeden odvlhčovač.

▶▶ 4. ÚDRŽBA A BEZPEČNOST

- ▶ FIG. 3

Nepoužívejte prodlužovací kabely ani adaptéry. Nebezpečí vzniku požáru, záření nebo úrazu elektrickým proudem.

- ▶ FIG. 4

Neumísťujte zařízení vedle radiátorů nebo jiných tepelných zdrojů. Nebezpečí roztavení nebo zapálení zařízení.

- ▶ FIG. 5

Nepoužívejte zařízení v místech ohrožených přímým působením slunečního záření, větrem nebo deštěm (používejte pouze v interierech)

- ▶ FIG. 6

V případě jakékoli pohybnosti (např. emise vůně nebo spalování) vypnete zařízení o odpojte od zdroje napájení. Nebezpečí požáru, úrazu elektrickým proudem nebo jiných problémů.

- ▶ FIG. 7

Nepoužívejte zařízení v místech ohrožených působením chemických látek. Nebezpečí poškození nebo vytékání.

- ▶ FIG. 8

Pokud přístroj delší dobu nepoužíváte vytáhněte zástrčku ze zásuvky.

- ▶ FIG. 9

Než začnete čistit přístroj, jednotku vypněte a odpojte zástrčku od přívodu elektrické energie. V případě, že se zařízení neodpojí hrozí nebezpečí úrazu elektrickým proudem.

- ▶ FIG. 10

V režimu průběžného odvodňování lze použít vypouštěcí hadici. Pokud teplota v místnosti je blízka teplotě zamrznání nedoporučujeme používaní režimu průběžného odvodňování.

- ▶ FIG. 11

Sami neopravujte a neotvírejte zařízení. Nebezpečí požáru nebo úrazu elektrickým proudem.

- ▶ FIG. 12

Postavte zařízení na stabilním podkladu. Když se zařízení převrátí z vnitřku vyteče voda a může způsobit poškození a v důsledku může dojít k úrazu elektrickým proudem.

- ▶ FIG. 13

Ochrana filtru. Pokud zařízení delší dobu nepoužíváte uschovte filtr ve foliovém sáčku.

► FIG. 14

Nepoužívejte zařízení v blízkosti vody. Vniknutí vody dovnitř zařízení může způsobit poškození a v důsledku může dojít k úrazu elektrickým proudem.

► FIG. 15

Tato jednotka je vhodná pro napájecí napětí ~220-240V / 50Hz [Model ...DV (~110-120V / 50Hz) / (~220-240V / 50Hz)]. Používání jiných zdrojů napájení může způsobit požár nebo úraz elektrickým proudem.

► FIG. 16

Chraňte šňůru proti poškození. Na šňůru nestavějte žádné těžké předměty, neohřívejte a netahejte kabel. Nebezpečí požáru nebo úrazu elektrickým proudem.

► FIG. 17

Zástrčku očistíte a správně zapojte. Pokud zástrčka ne je správně zapojená může dojít k úrazu elektrickým proudem.

► FIG. 18

Nevypínejte zařízení vytažením zástrčky ze zásuvky. Nebezpečí požáru nebo úrazu elektrickým proudem.

►► 5. INFORMACE O PRÁCE ZAŘÍZENÍ

► Při přenášení zařízení nenaklonujte ho o víc než 45°, aby se nepoškodil kompresor.

► Zařízení lze používat v teplotě 5° až 35°C.

► Během odvlhčování teplota v místnosti se zvýší o 1° až 3°C, v důsledku teploty, kterou vybavuje pracující kompresor. Je to normální jev.

► Je-li teplota v místnosti nižší než 10°C a absolutní vlhkost je také nízká ne je nutné spouštění odvlhčovače.

► Přívod a odvod vzduchu umístíte aspoň 10 cm od stěny.

► Pro zvýšení výkonosti zařízení uzavřete okna a dveře.

► Protože zacpaný filtr může způsobit snížení výkonosti odvlhčování a dokonce nesprávné fungování, vyčistěte filtr aspoň raz za měsíc. V případě, že zařízení pracuje ve velmi prašném prostředí lze čistit filtr raz za týden, dokonce i každý den. Pro čištění odšroubujte přední kryt (ze strany vodní nádrže). V nutných případech mírně filtr poklepte, větší nečistoty odstraníte vysavačem nebo umyjte filtr ve vlažné vodě (s přídatkem přírodní detergentů < 40%) a osušte.

►► 6. ODSTRAŇOVÁNÍ ZÁVAD

ZAŘÍZENÍ NEFUNGUJE

► Příčina

1. Chybí napájení
2. Zařízení vypnuté
3. Zástrčka není v zásuvce.
4. Poškozená pojistka
5. Plná nádrž.

► Řešení

1. Zapněte napájení
2. Zapněte zařízení
3. Zastrčte zástrčku
4. Vyměňte pojistku
5. Vyprázdněte nádržku a umístěte v správné pozice

ODVLHČOVAČ NEDOSTATEČNĚ SNIŽUJE VLHKOST

► Příčina

1. Ucpány filtr

2. Ucpány průtok nebo odtok

3. Otevřené okna nebo dveře

4. Vytékání chladicí látky

► Řešení

1. Vyčistěte filtr

2. Odblokujte průtok nebo odtok

3. Uzavřete okna a dveře, přeneste na místo nevystavené slunečnímu záření

4. Kontaktujte se na výrobce nebo prodejce

VYTÉKÁNÍ VODY

► Příčina

1. Zařízení je nakloněné

2. Ucpány odvod vody

► Řešení

1. Postavte zařízení ve vodorovné poloze

2. Vytáhněte panel a vyčistěte odvod.

NENORMÁLNÍ HLUK

► Příčina

1. Zařízení nestojí stabilně

2. Zacpaný filtr

► Řešení

1. Dejte zařízení do stabilní polohy

2. Vyčistěte filtr.

► Pokud kterékoli uvedený závady nejste schopni odstranit sami kontaktujte se na prodejce nebo dodavatele. Je přísně zakázáno demontování zařízení (kromě čištění filtru).

► Při spuštění a zastavování zařízení emituje zvuk způsobený oběhem chladicí látky. Je to normální jev a nelze jej hodnotit jako závadu.

► Teplý vzduch, který proudí z odvodu vzduchu je normální jev.

KÓD CHYBY

Systém automaticky analyzuje možné chyby, které se mohou vyskytnout (viz displej):

KÓD CHYBY E1

Nedostatek chladiva.

KÓD CHYBY E2

Vadný snímač teploty.

KÓD CHYBY E3

Rozbitý snímač vlhkosti.

KÓD CHYBY E4

Plná nádrž na vodu.

KÓD CHYBY E5

Snímač, který kontroluje správné odmrazování, je vadný.

TARTALOMJEGYZÉK

1...	HASZNÁLAT ELŐTT
2...	SZERKEZET
3...	HASZNÁLAT
4...	KARBANTARTÁS ÉS BIZTONSÁG
5...	INFORMÁCIÓK A BERENDEZÉS MŰKÖDÉSÉRŐL
6...	MEGHIBÁSODÁSOK ELTÁVOLÍTÁSA

AZ ALÁBBI BERENDEZÉS HASZNÁLATBA VÉTELE ELŐTT ALAPOSAN ISMERKEDJEN MEG AZ ÚTMUTATÓVAL ÉS AZT ŐRIZZE MEG KÉSŐBBI FELHASZNÁLÁS CÉLJÁBÓL.

►► 1. HASZNÁLAT ELŐTT FIGYELEM!



A készüléken található szimbólumok jelentése a következő:

- A berendezés R290 propánnal fel van töltve. Szigorúan be kell tartani a gyártó által a berendezés üzemeltetésére és javítására vonatkozó utasításokat!
- Mielőtt elindítja a berendezést, olvassa el figyelmesen a használati útmutatót.
- Ne telepítse, ne használja és ne tárolja a készüléket 4m²-nél kisebb helyiségben.

ÁLTALÁNOS BIZTONSÁGI SZABÁLYOK

- KIZÁRÓLAG BELTÉRI FELHASZNÁLÁSRA.
- Ne használja a berendezést beépített konyhában, ruhásszekrényben, hajón, lakókocsiban vagy hasonló zárt térben.
- Ne használja a berendezést úszómedence közelében, mosdóban vagy más nedves helyiségben.
- A termék szállítását vagy (pl. tisztítás alatti) megdöntését követően várjon 12 órát, mielőtt a berendezést csatlakoztatja a tápegységhez.
- Helyezze a berendezést függőleges helyzetbe egy sima felületre (szállítás közben is!), legalább 50 cm távolságra a többi tárgytól.
- Ne használja a berendezést gyúlékony folyadékokat, gázokat vagy port tartalmazó robbanásveszélyes környezetben.
- Ne használja a berendezést gyúlékony vagy robbanásveszélyes anyagok vagy üzemanyag közelében. Ne permetezzen festékeket, tisztítószerkeket, rovarirtókat vagy hasonló szereket a berendezés közelében, mivel ezek deformálhatják a műanyag alkatrészeket vagy károsíthatják annak elektromos rendszerét.
- Hagyjon legalább 50 cm szabad helyet a berendezés oldala és a gyúlékony, felmelegedő anyagok között.
- Ne helyezzen semmilyen tárgyat a berendezésre, és ne takarja le annak levegő be-, és kimenetét.
- Védje a berendezést a lefröccsenéstől.
- Ügyeljen a gyermekekre és a háziállatokra a működésben lévő berendezés közelében.
- **NE ENGEDJE, HOGY GYEREKEK JÁTSZANAK A BERENDEZÉSSSEL.**
- Felnőtt felügyelete nélkül a gyermekek nem tisztíthatják vagy nem tarthatják karban a berendezést.

- Kapcsolja ki a berendezést és húzza ki a konnektorból, ha nem használja.
- Ne hagyja felügyelet nélkül üzemelés közben a készüléket.
- Ne húzza a berendezést a tápkábelnél fogva.
- Kerülje a hálózati kábel túlzott összecsavarását, feltekerceselését vagy meghúzását, és ne kösse össze nejlondróttal vagy acélhuzallal.
- Győződjön meg arról, hogy a fali csatlakozó aljzat és a csatlakozó dugó látható és könnyen elérhető helyen helyezkedjen el.
- Ne használjon hosszabbítókat.
- Ne nyúljon a berendezéshez, ha az vízbe esett. Ilyen esetben azonnal húzza ki a tápkábelt. Ismételt használat előtt ellenőrizze a berendezés állapotát.
- A berendezést a nemzeti előírásoknak és az elektromos szabványoknak megfelelően kell csatlakoztatni.
- A készülék maximális teljesítménye érdekében ne lépje túl az ajánlott helyiségméretet.
- Csukja be az ajtókat és az ablakokat.
- Jelentős napfény esetén húzza be a függönyöket vagy engedje le a redőnyöket.
- Tartsa tisztán a szűrőket.
- Ne működtesse a berendezést, ha a termék, annak tápkábele vagy a csatlakozó dugója sérült, az eszköz hibásan működik, vagy más hibák merülnek fel. Amennyiben arra szorul a berendezés, az teljesen adja át az eladónak vagy a képzett villanszerelőnek ellenőrzés és/vagy javítás céljából. Csak eredeti pótalkatrészeket használjon. A berendezést (beleértve a tápkábelt és annak csatlakozóját) csak felhatalmazott és megfelelő képesítéssel rendelkező személyek szerelhetik szét és/ vagy javíthatják meg.
- Ajánlott a készülék működésének rendszeres ellenőrzése.
- **A BERENDEZÉST KIZÁRÓLAG CERTIFIKÁLT SZEMÉLY SZERELHETI SZÉT VAGY MÓDOSÍTHATJA.**
- **A KÉSZÜLÉKET CSAK RENDELTETÉSSZERŰEN SZABAD HASZNÁLNI. EGYÉB CÉLRA TÖRTÉNŐ HASZNÁLAT NEM RENDELTETÉSSZERŰNEK MINŐSÜL. AZ ILYEN TÍPUSÚ FELHASZNÁLÁSBÓL EREDŐ SÉRÜLÉSEK VAGY SEBESÜLÉSEK KELETKEZÉSÉÉRT A FELHASZNÁLÓ ÉS NEM A TERMÉK GYÁRTÓJA FELELŐS.**
- A berendezésnek mindig függőleges helyzetben kell lennie.
- Minden idegen tárgyat távol kell tartani a levegő be- és ki-vezetésétől.
- Az áramellátásnak meg kell egyeznie a berendezés hátulján lévő adattáblán szereplő műszaki adatokkal.
- Amennyiben a hálózati kábel sérült, azt a márkaszerviz erre feljogosított képviselőjének, vagy erre megfelelő képesítéssel rendelkező személynek ki kell cserélnie, hogy elkerülje a veszélyhelyzetet.
- A berendezés bekapcsolásához és kikapcsolásához semmilyen esetben sem szabad a hálózati dugaszt használni. A berendezés be- és kikapcsolásához mindig a vezérlőpanel kapcsológombját kell használni.
- A berendezés áthelyezése előtt azt előbb ki kell kapcsolni, majd ki kell üríteni a víztartályt.
- A berendezés közelében nem szabad rovarirtó aeroszolt vagy más könnyen égő tisztítószer használni (néhány alkatrész működés közben felmelegszik).

► Semmilyen esetben sem szabad a berendezést vízzel leönteni vagy locsolni.

► AZ ALÁBBI BERENDEZÉST NEM KEZELHETI ÖNÁLLÓ CSELEKVÉSRE KÉPTELEN SZEMÉLY (BELEÉRTVE A GYERMEKEKET), AKI FIZIKAI, MOZGÁSI VAGY LELKI ÁLLAPOTA MIATT NEM KÉPES SEGÍTSÉG NÉLKÜL A BERENDEZÉST MŰKÖDTETNI, ILLETVE AZOK A SZEMÉLYEK, AKIKET A BIZTONSÁGUKÉRT FELELIS SZEMÉLYEK A BERENDEZÉS KEZELÉSÉRE KI NEM OKTATOTTAK. ÜGYELNI KELL RÁ, HOGY GYERMEKEK NE JÁTSZANAK A BERENDEZÉSSSEL.

► Tilos a berendezést a vezeték kihúzásával által kikapcsolni az áramforrásból.

► Tilos a berendezést a dugó behelyezésével és kihúzásával be- és kikapcsolni.

► A berendezést óvatosan helyezze át, úgy hogy az elektromos vezeték ne sérüljön.

► Tilos az ujjakat, vagy bármely tárgyat a rácsba helyezni.

► Ne engedje, hogy gyermekek rámászzanak, ráüljenek vagy ráálljanak a berendezésre.

► Karbantartás vagy szerelés megkezdése előtt csatlakoztassa ki a berendezést az áramforrásból.

►► AZ R290 HŰTŐKÖZEGRE VONATKOZÓ BIZTONSÁGI SZABÁLYOK:

► Olvassa el figyelmesen a következő figyelmeztetéseket.

► A berendezés R290 hűtőközeget tartalmaz. Az R290 hűtőközeg megfelel az Európai Unió vonatkozó irányelveinek. Ne szűrje át a hűtőrendszert. Az R290 hűtőközeg gyúlékony anyag (GWP3)!

► A készülék leolvasztásának vagy tisztításának felgyorsítására kizárólag a gyártó által ajánlott berendezéseket vagy közegeket használjon.

► Tárolja a készüléket állandó gyújtóforrás (pl. nyílt láng, működő gázkészülék vagy működő elektromos fűtés) nélküli helyiségben.

► Ne szűrje át és forrósítsa fel a berendezés hűtőrendszerének elemeit. Ne irányítson közvetlen fényt a berendezésre.

► Tárolja a berendezést olyan módon, hogy az mechanikusan ne tudjon megsérülni.

► A készüléket legalább 4 m²-nél nagyobb alapterületű helyiségben kell felszerelni, üzemeltetni és tárolni.

► A hűtőközeg szagtalan lehet, ami megnehezíti a szivárgások felismerését.

► Vegye figyelembe a gáznemű tüzelőanyagokra vonatkozó nemzeti szabványokat és előírásokat.

► Ne takarja el a szellőzőnyílásokat.

► A készüléket olyan jól szellőző helyiségben tárolja, amelynek alapterülete megfelel az eszköz műszaki leírásában megadottnak.

► Minden olyan személy, aki a hűtőrendszer üzemeltetésében vagy javításában részt vesz, rendelkeznie kell az illetékes műszaki intézmény által kiállított érvényes tanúsítvánnyal, amely igazolja az adott személy kompetenciáját a hűtőközegek biztonságos kezelésében az aktuális szabványok és előírások szerint.

► A szervizelést kizárólag az eszköz gyártójának utasításai szerint szabad elvégezni. A képzett szerviz szakember jelenlétét igénylő karbantartási és javítási munkákat a könnyen gyulladó hűtőközegek alkalmazásához értő személy felügyelete mellett kell végezni.

FIGYELEM: AJÁNLOTT, HOGY MINDENMŰ SZERELÉST MEGFELELŐEN VÉGZETT SZERVIZELŐ SZEMÉLYZET VÉGEZZEN.

► bizonyosodjon meg, hogy a berendezés földelt

► ne használja a berendezést hermetikusan zárt helyiségekben

► tartsa be a használati utasításban foglalt utasításokat

TERMÉKLEÍRÁS

A párátlanító berendezés csökkenti a helyiségek páratartalmát, elősegíti az emberek meleg által keltett kényelemérzetét, valamint javítja az árutárolás körülményeit. Az elegáns külső, a kompakt szerkezet, a magas minőség és az egyszerű kezelhetőség lehetővé teszi a berendezés széles körű felhasználását kutatointézetekben, iparban, szállítmányozásban, egészségügyi intézetekben, mérésügyi intézetekben, üzletekben, földalatti helyiségekben, számítógép termekben, archívumokban, raktárakban, fürdőszobákban, stb. biztosítva a készülékeket, számítógépeket, mérőeszközöket, kommunikációs berendezéseket, gyógyszereket és archívumokat a nedvességtől, korróziótól és penészedéstől.

►► 2. LEÍRÁS

Parátlanító 1. ÁBRA

A. Kezelőfelület (kijelző).

B. Burkolat.

C. Levegő kifúvó rács.

D. Kerek.

E. Fogantyú a mozgatáshoz. A fogantyú felszereléséhez csavarozza be a párátlanító oldalán elhelyezett csavarokat (1. ábra).

F. Kampók a vezetékek feltekeréséhez.

G. Levegő beszívó rács (itt található a rendszeresen tisztítandó légszűrő is. A tisztításhoz hajtsa ki a csavarokat, vegye ki a szűrőpanelt, és tisztítsa meg a szűrőt alacsony nyomású levegővel).

H. Ház a kondenzvíz szivattyúnak vagy vízgyűjtő tartálynak (opcionális tartály).

I. Lefolyócső.

►► 3. VEZÉRLŐPANEL ÉS KIJELZŐ

A vezérlőpanel (2. ábra) a párátlanító első részén helyezkedik el és a következő gombokkal és ikonokkal van felszerelve:

► 3.1. „ON/OFF” GOMB (2. ábra, A): Ez a gomb szolgál a párátlanító be- és kikapcsolására.

► 3.2. RELATÍV PÁRATARTALOM (2. ábra, B): A kijelzett érték az adott helyiség relatív páratartalmát mutatja. A kívánt páratartalom beállításakor a kijelzőn néhány másodpercre megjelenik a viszonyítási érték.

► 3.3. SZOBAHŐMÉRSÉKLET (2. ábra, C): A kijelzett érték az adott helyiség hőmérsékletét mutatja.

► 3.4. CSEPP IKON (2. ábra, D): A „CSEPP” ikon jelzi, hogy a párátlanító működik. Amikor a kijelzőn kigyullad a „CSEPP” ikon, azt mutatja, hogy a párátlanító páramentesítést végez. Ha a kijelzőn látható „CSEPP” ikon villog, a levegő páratartalma nem éri el a beállított értéket, és a párátlanító csak keringtetni a levegőt.

► 3.5. VÍZELVEZETÉS IKON (hangjelzés kíséri) (2. ábra, E): A „VÍZELVEZETÉS” ikon (E4 hiba) azt mutatja, hogy a kondenzvíz ürítő szivattyú elakadt. Ha a szivattyú helyére vízgyűjtő tartály lett beszerelve (OPCIONÁLIS), akkor azt jelenti, hogy a tartály tele van, és kézzel kell kiüríteni.

► 3.6. JÉGMENTESÍTÉS IKON (2. ábra, F): A „JÉGMENTESÍTÉS” ikon jelzi, hogy a párátlanítón jégmentesítési ciklus van folyamatban (ebben a szakaszban a levegő keringtetése nem működik).

► 3.7. LEVEGŐ KERINGTETÉS IKON (2. ábra, G): A „LEVEGŐ KERINGTETÉSE” ikon akkor látható, ha a készülék csak a levegőt forgatja.

► 3.8. IDŐZÍTŐ (2. ábra, H): Az idő beállítására szolgál (a késleltetett be- és kikapcsolás beállításakor néhány másodpercre megjelenik a beállított időpont).

► 3.9. „+” / „-” GOMBOK (2. ábra, I): Ezekkel a gombokkal állítható be a környezetben elérni kívánt páratartalom (minél alacsonyabb a beállított érték, annál nagyobb a párátlanító teljesítménye).

► 3.10. „LIGHT” GOMBOK (2. ábra, L): A párátlanító bekapcsolt állapotában ezzel a gombbal lehet néhány másodpercre a

kijelző háttérvilágítását is bekapcsolni.

- ▶ 3.11. „TIME” GOMBOK (2. ábra, M): A gomb lehetővé teszi a késleltetett be- és kikapcsolás aktiválását vagy deaktiválását.
 - Késleltetett bekapcsolás: A párátlanító kikapcsolt állapotában nyomja meg a „TIME” (IDŐ) gombot, majd a „+” / „-” gombokkal állítsa be a kívánt bekapcsolási időt.
 - Késleltetett kikapcsolás: A párátlanító bekapcsolt állapotában nyomja meg a „TIME” (IDŐ) gombot, majd a „+” / „-” gombokkal állítsa be a kívánt kikapcsolási időt.
- ▶ 3.12. „HOUR METER” GOMBOK (2. ábra, N): Ezzel állítható be az óra. Nyomja meg a „HOUR METER” (IDŐMÉRŐ) gombot, majd a „+” / „-” gombokkal állítsa be a pontos időt.
MEGJEGYZÉS: A kérdéses gomb néhány másodperces lenyomásával megjeleníthető a párátlanító eddigi üzemóráinak a száma.

BEKAPCSOLÁS

FONTOS: A két üzemi feszültségen működő modellek (...DV) automatikusan beállnak a megfelelő üzemi feszültségre.

Ahhoz, hogy működésbe helyezhesse a párátlanítót, a berendezést legalább 12 órán keresztül álló helyzetben (normál működési pozícióban) kell tartani. A szabály be nem tartása helyrehozhatatlan károkat okozhat a készülékben.

- ▶ Járjon el a biztonsági előírásoknak megfelelően.
- ▶ Csatlakoztassa a hálózati csatlakozót az elektromos hálózathoz (FESZÜLTSEGET LÁSD A „MŰSZAKI ADATOK TÁBLÁZATÁBAN”).
- ▶ Nyomja meg az „ON/OFF” gombot.
- ▶ A „+” / „-” gombokkal állítsa be a kívánt páratartalom értéket. Abban az esetben, ha szükség van a párátlanító folyamatos működtetésére, csökkentse a beállított relatív páratartalom értéket az alsó határértékig, amikor a kijelzőn megjelenik a „CO” felirat. Amikor a kijelzőn kigyullad a „CSEPP” ikon, azt mutatja, hogy a párátlanító páramentesítést végez. Ha a kijelzőn látható „CSEPP” ikon villog, a levegő páratartalma nem éri el a beállított értéket, és a párátlanító csak keringtet a levegőt.

KIKAPCSOLÁS

- ▶ Nyomja meg az „ON/OFF” gombot.
- ▶ Húzza ki a csatlakozót a konnektorból.

FIGYELMEZTETÉSEK

Ha a beállított páratartalom szintje a helyiségben mérhető pillanatnyi értéknél magasabb, a párátlanító nem kezdi meg a működést.

Ha a kondenzvíz elvezető szivattyú elakadt, vagy a tartály megtelt a „VÍZELVEZETÉS” ikon kigyullad. Eközben a kompresszor és a ventilátor automatikusan kikapcsolnak, és a ventilátor és a rendszer tápellátása 5 percenként hangjelzést ad ki, egészen addig, amíg a szivattyú újra nem indul.

A bekapcsolást követő 3 percben ne kapcsolja ki a párátlanítót. A kikapcsolást követően várjon legalább 3 percet a visszakapcsolással.

Alacsony szobahőmérsékleten történő működés esetén a párátlanító automatikusan ellenőrzi a rendszer hőmérsékletét a jégmentesítéshez. A jégmentesítés közben automatikusan megjelenik a kijelzőn a vonatkozó ikon, a kompresszor működik, de a ventilátor automatikusan kikapcsol.

A kijelzőn és a kezelőfelületen a beállított páratartalom érték látható, amely a 30% és 90% közötti tartományban szabadon módosítható.

Ha a párátlanítót hosszabb ideig nem használja, húzza ki a hálózati csatlakozót a konnektorból.

LEFOLYÓCSÓ

A párátlanító része egy kondenzvíz ürítő szivattyú és egy lefolyócső is. A kondenzvíz szivattyú és a lefolyócső automatikusan elvezetik a párátlanítás közben összegyűlt vizet. A lefolyócső segítségével az összegyűjtött kondenzvíz a kívánt helyre vezethető.

FIGYELEM: A párátlanító bekapcsolása előtt ellenőrizze, hogy a lefolyócső a megfelelő helyre és a megfelelő pozícióba lett-e rögzítve [A szivattyú által létrehozott nyomás: vízszlop 3 m - H2O] (ügyeljen arra, hogy a cső ne legyen eldugulva, megtörve stb.).

FIGYELEM: Az ürítő szivattyú automatikusan bekapcsol, ellenőrizze, hogy a lefolyócső jól lett-e elhelyezve.

TÁROLÁS

(19. ábra)

A párátlanító felső burkolatának kialakítása lehetővé teszi két párátlanító oszlop szerű egymásra helyezését. Ellenőrizze, hogy a két egységet teljesen biztonságosan helyezze-e egymásra.

FIGYELEM: Egy összesen legfeljebb két egységből álló oszlop alakítható ki.

▶▶ 4. KARBANTARTÁS ÉS BIZTONSÁG

▶ FIG. 3

Ne használjon hosszabbítót, adaptert. Tűzveszély, sugárzás és áramütés forrása lehet.

▶ FIG. 4

Ne helyezze a berendezést kályha vagy fűtőtest mellé. A berendezés megolvadását vagy kigyulladását okozhatja.

▶ FIG. 5

Óvja a berendezést közvetlen napfénytől, szélről és esőtől. (kizárólag beltéri használatra)

▶ FIG. 6

Bármilyen probléma (szag kibocsátás, égés) esetén kapcsolja ki a berendezést és csatlakoztassa ki az áramforrásból. Tűzveszély, áramütés vagy egyéb veszély forrása lehet.

▶ FIG. 7

Ne üzemeltesse a berendezést olyan helyen ahol azt vegyi anyagok hatása érheti. A berendezés meghibásodásához és kifolyáshoz vezethet.

▶ FIG. 8

Ha hosszabb ideig nem használja a berendezést, csatlakoztassa ki az elektromos hálózathoz.

▶ FIG. 9

Tisztítás előtt kapcsolja ki a berendezést és csatlakoztassa ki az elektromos hálózathoz. Ellenkező esetben áramütés veszélye fenyeget.

▶ FIG. 10

Folyamatos vízvezetés esetén használjon dréncsövet. Ha a környezet hőmérséklete fagyponthoz közelebb, nem ajánlott a folyamatos vízvezetés alkalmazása.

▶ FIG. 11

Ne szerelje és ne csatlakoztassa ki önállóan a berendezést. Tűzveszély és áramütés forrása lehet.

▶ FIG. 12

A berendezésnek stabilan kell állnia. A berendezés eldőlése esetén a víz kifolyik, komoly károkat okozva. Az ilyen károsodások áramütést okozhatnak.

► FIG. 13

Szűrő biztosítása. Ha hosszabb időre kikapcsolja a berendezést, tárolja a szűrőt fóliatásakban.

► FIG. 14

Tilos a berendezést víz közelében üzemeltetni. A berendezés elázása meghibásodásokhoz vezethet, melyek áramütést okozhatnak.

► FIG. 15

A berendezés ~220-240V / 50Hz [Model ...DV (~110-120V / 50Hz) / (~220-240V / 50Hz)] hálózati feszültségre tervezett. Egyéb hálózati feszültség használata tűzveszélyes, áramütést okozhat.

► FIG. 16

Óvja a vezetékét rongálódástól. Ne helyezzen nehéz tárgyakat a vezetékre, tilos a vezetékét melegíteni, húzni. Tűzveszélyes, áramütést okozhat.

► FIG. 17

A dugót tisztítsa meg és csatlakoztassa megfelelően. Ha a dugó nem megfelelően rögzített, áramütést okozhat.

► FIG. 18

A berendezést ne a dugó segítségével kapcsolja ki. Tűzveszélyes, áramütést okozhat.

►► 5. INFORMÁCIÓK A BERENDEZÉS MŰKÖDÉSÉRŐL

► A berendezés áthelyezésekor ne döntse azt 45°-nál nagyobb szögben, a kompresszor meghibásodásának elkerülése érdekében.

► A berendezés működési hőmérséklet-tartománya 5° és 35° között van.

► Párátlanítás közben, a kompresszor által keltet hő miatt a helyiség hőmérséklete 1°-3°C -kal növekszik. Ez természetes jelenség.

► Ha a helyiség hőmérséklete alacsonyabb mint 10°C, alacsony abszolút páratartalom mellett a berendezés üzemeltetése nem szükségeszerű.

► A levegő bevezető és kivezető nyílásokat a faltól legalább 10 cm távolságban helyezze el.

► A berendezés határfokának növelése érdekében ajánlatos bezárni az ajtókat és az ablakokat.

► Mivel a szűrő szennyezettsége befolyásolja a párátlanítás határfokát és a berendezés nem megfelelő működését okozhatja, a szűrő tisztítása ajánlott havonta legalább egyszer. Erős porkoncentráció esetén ajánlott a szűrőt hetente, sőt naponta tisztítani. A szűrő tisztításához csavarja le az elülső panelt (a víztartály felőli oldalán). Szükség esetén enyhén ütögesse a szűrőt, vagy használjon porszívót a nagyobb szennyeződések eltávolításához, vagy mossa meg a szűrőt tiszta meleg vízzel (semleges mosószer tartalommal ≤40%), majd szárítsa meg a szűrőt.

►► 6. MEGHIBÁSODÁSOK ELTÁVOLÍTÁSA

A BERENDEZÉS NEM MŰKÖDIK

► Kiváltó ok

1. Nincs táplálás
2. A berendezés ki van kapcsolva
3. A dugó nincs bedugva
4. A biztosíték kiégett
5. A víztartály megtelt

► Megoldás

1. Csatlakoztassa a hálózathoz
2. Kapcsolja be a berendezést

3. Csatlakoztassa a dugót

4. Cserélje ki a biztosítékot

5. Ürítse ki a víztartályt, majd helyezze vissza

NEM MEGFELELŐ PÁRÁTLANÍTÁS

► Kiváltó ok

1. A szűrő eltömődött
2. A bevezető vagy kivezető nyílás akadályoztatott
3. Nyitott ajtó vagy ablak
4. A hűtőfolyadék kifolyt

► Megoldás

1. Tisztítsa meg a szűrőt
2. Tegye szabaddá a bevezető vagy kivezető nyílást
3. Zárja be az ablakot ill. ajtót, a berendezést ne érje közvetlen napfény
4. Vegye fel a kapcsolatot a gyártóval vagy a forgalmazóval

VÍZ KIFOLYÁS

► Kiváltó ok

1. A berendezés megdőlt
2. A dréncső eldugult

► Megoldás

1. Helyezze a berendezést vízszintes helyzetbe
2. Vegye ki a panelt és akadálymentesítse a dréncsövet

Furcsa zörejek

► Kiváltó ok

1. A berendezés nincs stabil helyzetben
2. A szűrő eltömődött

► Megoldás

1. Állítsa a berendezést stabil helyzetbe
2. Tisztítsa meg a szűrőt

► Ha a fenti meghibásodások valamelyikét saját maga nem tudja megoldani, keresse fel az eladót vagy a forgalmazót. Önállóan ne szerelje szét a berendezést (a szűrő kivételével).

► Beindításkor és kikapcsoláskor a berendezés a hűtőfolyadék keringése által keletkező hangot bocsát ki. Ez természetes jelenség, nem tekeintendő meghibásodásnak.

► A berendezés kivezető nyílásán kijutó meleg levegő természetes jelenség.

HIBAKÓDOK

A rendszer automatikusan elemzi az esetlegesen előforduló hibákat (lásd a kijelzőt):

E1 HIBAKÓD

Nincs hűtőközeg.

E2 HIBAKÓD

A hőmérsékletérzékelő meghibásodott.

E3 HIBAKÓD

A páratartalom érzékelő hibás.

E4 HIBAKÓD

A vízgyűjtő tartály megtelt.

E5 HIBAKÓD

A jégmentesítést ellenőrző érzékelő hibás.

TURINYS

1...	PRIEŠ PRADEDANT VARTOTI
2...	KONSTRUKCIJA
3...	APTARNAVIMAS
4...	KONSERVAVIMAS IR SAUGA
5...	INFORMACIJOS APIE ĮRENGIMO DARBĄ
6...	USUWANIE USTEREK

PRIEŠ ŠIO PRIETAISO NAUDOJIMĄ ATIDŽIAI PERSKAITYKITE INSTRUKCIJĄ IR JOS NEIŠMESKITE.

▶▶ 1. PRIEŠ PRADEDANT VARTOTI DĖMESIO!



Simbolių, esančių ant prietaiso reikšmė:

- ▶ Prietaisas užpildytas R290 propanu. Būtina griežtai laikytis gamintojo nurodymų kaip naudoti ir taisyti prietaisą!
- ▶ Prieš paleisdami prietaisą atidžiai perskaitykite naudojimo instrukciją.
- ▶ Nemontuokite, nenaudokite ir nelaikykite prietaiso mažesnėje nei 4m² patalpoje.

BENDROSIOS SAUGOS TAISYKLĖS

- ▶ NAUDOTI TIK PATALPOSE.
- ▶ Nenaudokite nalaikykite prietaiso virtuvės spintelėje, drabužių spintoje, valtyse, nameliuose-autopriekabose ar panašiose uždaroje erdvėje.
- ▶ Nenaudokite prietaiso prie baseinų, prausykloje ar kitose drėgnose patalpose.
- ▶ Prieš prijungdami prietaisą prie maitinimo šaltinio, jį transportavę arba pakreipę (pvz. valymo metu) palaukite 12 valandų.
- ▶ Padėkite prietaisą vertikaloje padėtyje ant lygaus paviršiaus (taip pat transporto metu!) ir bent 50 cm atstumu nuo kitų daiktų.
- ▶ Nenaudokite prietaiso sprogimui gresiančiose aplinkose, kuriose yra degių skysčių, dujų ar dulkių.
- ▶ Nenaudokite prietaiso šalia degių ar sprogusių medžiagų ar degalų. Nepurškite dažų, valymo priemonių, insekticidų ar panašių medžiagų šalia prietaiso, nes tai gali deformuoti plastikines dalis arba sugadinti elektros instaliaciją.
- ▶ Palikite mažiausiai 50 cm laisvos vietos tarp prietaiso šonų ir degios, kaistančios medžiagos.
- ▶ Nedėkite ant prietaiso daiktų ir neuždenkite oro įleidimo ir išleidimo angos.
- ▶ Saugokite prietaisą nuo apšlakstymo.
- ▶ Prižiūrėkite vaikus ir naminius gyvūnėlius, kurie bus šalia dirbančio prietaiso.
- ▶ **NEGALIMA VAIKAMS ŽAISTI SU PRIETAISU.**
- ▶ Vaikai negali valyti ar prižiūrėti prietaiso be suaugusiųjų priežiūros.
- ▶ Išjunkite prietaisą ir atjunkite jį nuo tinklo maitinimo, kai jo nenaudojate.

- ▶ Veikimo metu nepalikite prietaiso be priežiūros.
- ▶ Netraukite prietaiso už maitinimo laido.
- ▶ Venkite per daug sukkti, vynioti ar traukti maitinimo laidą arba neriškite jo nailono ar plienine viela.
- ▶ Prižiūrėkite, kad kištukas ir lizdas būtų matomoje ir lengvai prieinamoje vietoje.
- ▶ Nenaudokite ilgintuvų.
- ▶ Nelieskite prietaiso jei jis nukrito į vandenį. Tokiu atveju nedelsdami atjunkite maitinimo laidą. Prieš pakartotinį prietaiso naudojimą patikrinkite prietaiso būklę.
- ▶ Prietaisas turi būti prijungtas laikantis valstybės taisyklių ir elektros standartų.
- ▶ Neviršykite rekomenduojamo patalpos dydžio dėl prietaiso didžiausio pjūgumo efektyvumo.
- ▶ Uždarykite duris ir langus.
- ▶ Esant dideliai saulės kaitrai užtraukite užuolaidas arba nuleiskite žaliuzes.
- ▶ Filtrus laikykite švarius.
- ▶ Nenaudokite neleiskite prietaiso jei jis, maitinimo laidas ar kištukas yra pažeisti, prietaisas neveikia tinkamai ar yra kito gedimo požymių. Perduokite sukomplektuotą prietaisą pardavėjui ar kvalifikuotam elektrikui patikrinti ir/arba pataisyti. Naudokite tik originalias atsargines dalis. Prietaisą (tikiai su maitinimo laidu ir kištuku) gali išardyti ir/arba taisyti tik įgalioti ir tinkamos kvalifikacijos asmenys.
- ▶ Rekomenduojama periodiškai tikrinti prietaisą.
- ▶ **PRIETAISĄ GALI IŠARDYTI ARBA MODIFIKUOTI TIK SERTIFIKUOTAS PASLAUGŲ SERVISAS.**
- ▶ **PRIETAISĄ GALITE NAUDOTI TIK PAGAL PASKIRTĮ. JO NAUDOJIMAS KITIEMS TIKSLAMS BUS PRIIMTAS KAIP NETINKAMAS NAUDOJIMAS. UŽ VISĄ ŽALĄ AR SUGADINIMUS ESANČIUS TOKIO ELGESIO PASEKME ATSAKO NAUDOTOJAS O NE PRIETAISO GAMINTOJAS.**
- ▶ Prietaisas visada turi būti vertikaloje padėtyje.
- ▶ Visus pašalinius daiktus reikia laikyti toliau nuo oro įpūtimo ir išpūtimo angų.
- ▶ Elektros maitinimas turi visuomet atitikti technines specifikacijas, nurodytas techninių duomenų skydelyje, esančiame užpakalinėje prietaiso dalyje.
- ▶ Jeigu elektros kabelis yra pažeistas, jį turi būti pakeisti autorizuoto serviso darbuotojas arba asmuo, turintis atitinkamas kvalifikacijas, tam, kad būtų išvengta grėsmės.
- ▶ Prietaiso įjungimui ir išjungimui niekuomet nenaudokite kištuko. Visuomet naudokite jungiklį, esantį valdymo skydelyje.
- ▶ Prieš prietaiso perstatymą, reikia jį pirmiausiai išjungti, o tuomet ištuštinti vandens talpą.
- ▶ Nenaudokite aerozolių nuo vabzdžių ir kitų degių valymo priemonių.
- ▶ Jokių būdu negalima prietaiso aplieti ar aptaškyti vandeniui.
- ▶ **ŠIUO PRIETAISU NEGALI NAUDOTIS ASMENYS (TAIP PAT IR VAIKAI), TURINTYS FIZINĘ, SENSORINĘ ARBA PROTINĘ NEGALIĄ, ARBA ASMENYS, NETURINTYS NAUDOJIMOSI PRIETAISU PATIRTIES, JEIGU JŪNEAP-**

MOKŪŽ JŪSAUGĄ ATSAKINGAS ASMUO. ĮSITIKINKITE, KAD VAIKAI NEŽAIDŽIA ŠIUO PRIETAISU.

- ▶ Negalima maitinimo išjungti traukiant už kabelio.
- ▶ Negalima įrengimo įjungti arba išjungti įkišant arba ištraukiant kištuką iš elektros tinklo rozetės.
- ▶ Nešti įrengimą atsargiai, kad nesužaloti maitinimo laido.
- ▶ Negalima pirštų arba kitų objektų kišti į groteles.
- ▶ Neleisti vaikams lipti ant įrengimo, ant jo sėdėti arba sto-
vėti.
- ▶ Prieš pradėdami įrengimą konservuoti arba taisyti, reikia jį atjungti nuo maitinimo tinklo.

▶▶ ŠALTNEŠIO R290 SAUGOS TAISYKLĖS:

- ▶ Atidžiai perskaitykite šiuos įspėjimus.
- ▶ Prietaisas turi šaltnešį R290. Šaltnešis R290 atitinka esančioms Europos Sąjungos direktyvoms. Nepradurti šaldymo sistemos. Šaltnešis R290 yra degus (GWP3)!
- ▶ Norėdami pagreitinti prietaiso atitirpinimą ar valymą, nenaudokite kitų gaminių ar priemonių išskyrus tuos, kuriuos rekomenduoja gamintojas.
- ▶ Laikykitės prietaisą kambaryje, kuriame nėra pastovių uždegimo šaltinių (pvz. atvira liepsna, veikiantis dujų įrenginys ar veikiantis elektrinis šildytuvas).
- ▶ Nepermuškite ir nedeginkite sistemos šaldymo elementų. Nekreipkite šviesos tiesiai į prietaisą.
- ▶ Laikykitės prietaisą taip, kad jis nebūtų mechaniškai pažeistas.
- ▶ Prietaisas turėtų būti įdiegtas, naudojamas ir sandėliuojamas patalpoje, kurios grindų paviršius didesnis negu 4 m².
- ▶ Šaltnešis gali būti bekvapis, todėl sunku nustatyti nuotėkį sandarumą.
- ▶ Laikykitės dujų standartų ir taisyklių tos šalies.
- ▶ Neuždenkite ventiliacijos angų.
- ▶ Prietaisą laikykite gerai vėdinamoje patalpoje atitinkančioje prietaiso technines specifikacijas dydį.
- ▶ Kiekvienas asmuo užsiimantis šaldymo sistemos eksploatavimu ar taisymu turi turėti atitinkamos techninės institucijos išduotą galiojantį pažymėjimą patvirtinantį šio asmens kompetenciją saugiai tvarkyti šaltnešius pagal priimtus standartus ir reglamentus.
- ▶ Techninė priežiūra turėtų būti atliekama tik laikantis prietaiso gamintojo nurodymų. Priežiūros ir remonto darbus, kuriems reikalingas kvalifikuotas aptarnavimo personalas turi atlikti asmuo turintis atitinkamas kompetencijas kaip naudoti degius šaltnešius.

DĖMESIO: REKOMENDUOJAME, KAD BET KOKIE TAISYMAI BŪTŲ ATLIEKAMI VIEN TIK KVALIFIKUOTO SERVISO PERSONALO.

- ▶ reikia įsitikinti, ar įrengimas yra įžemintas
- ▶ negalima įrengimo vartoti sandariose patalpose
- ▶ būtina laikytis instrukcijoje nurodytų reikalavimų

GAMINIO APRAŠYMAS

Džiovin tuvas gali sumažinti oro drėgmę patalpose, tuo pačiu pagerindamas žmonių šiluminio komforto bei prekių sandėliavimo sąlygas. Elegantiškos išvaizdos, kompaktiškos konstrukcijos, aukštos kokybės ir lengvo aptarnavimo dėka, šis džiovin tuvas yra plačiai naudojamas tyrimo institutuose, pramonėje, transporte, medicinos punktuose, matavimo institucijose, krautuvėse, požemio konstrukcijose, kompiuterių salėse, archyvuose, sandėliuose, vonios kambariuose ir pan., tuo būdu užtikrinant aparatų, kompiuterių, matavimo prietaisų, ryšio įrenginių, vaistų ir archyvų apsaugą nuo drėgmės, korozijos ir pelėsių.

▶▶ 2. APRAŠYMAS

Sausintuvas 1 PAV.

- A. Valdymo pultas (ekranas).
- B. Dangtis.
- C. Oro išleidimo grotelės.
- D. Rateliai.
- E. Kėlimo rankena. Rankena montuojama prisukant sausintuvo šone esančius varžtus (1 pav.).
- F. Laido vyniojimo kablai.
- G. Oro įtekėjimo grotelės (turi oro filtrą, kurį reikia periodiškai išvalyti). Norėdami išvalyti, išimkite varžtus ir ištraukite filtravimo skydelį, išvalykite filtrą žemo slėgio oru.
- H. Vandens išleidimo siurblio ir surinkimo bako (pasirenkamas bakas) skyrius.
- I. Išleidimo vamzdžiai.

▶▶ 3. VALDYMO PULTAS IR EKRANAS

Valdymo pultas (2 pav.) yra priekinėje sausintuvo dalyje ir jame yra tokios piktogramos ir mygtukai:

- ▶ 3.1. „I./IŠJ.“ MYGTUKAS (A 2 pav.): su šiuo mygtuku galima įjungti arba išjungti sausintuvą.
- ▶ 3.2. SANTYKINIS DRĖGNUMAS (B 2 pav.): nurodytas dydis yra aplinkoje esantis santykinis drėgnumas. Pageidaujamo drėgnumo nustatymo metu ekrane kelias sekundes bus rodomas atskaitos dydis.
- ▶ 3.3. APLINKOS TEMPERATŪRA (C 2 pav.): nurodytas dydis yra aplinkoje esanti temperatūra.
- ▶ 3.4. LAŠO PIKTOGRAMA (D 2 pav.): Piktograma „LAŠAS“ nurodo, kada sausintuvas veikia. Kai piktograma „LAŠAS“ ekrane įsijungia reiškia, kad sausintuvas sausina. Jei piktograma „LAŠAS“ ekrane mirksi, reiškia, kad aplinkos drėgnumas yra mažesnis už ekrane nustatytą drėgnumą ir sausintuvas veiks tik ventiliacijos režimu.
- ▶ 3.5. VANDENS IŠLEIDIMO PIKTOGRAMA (su garso signalu) (E 2 pav.): Piktograma „VANDENS IŠLEIDIMAS“ (E4 klaida) nurodo, kad vandens išleidimo siurblys yra užsiblokavęs. Tuomet, kai vietoj vandens išleidimo siurblio naudojamas vandens surinkimo bakas (PASIRENKAMA) reiškia, kad bakas pilnas ir jį reikia išleisti rankiniu būdu.
- ▶ 3.6. ATITIRPDYMO PIKTOGRAMA (F 2 pav.): piktograma „ATITIRPDYMAS“ nurodo, kada sausintuvas vykdo atitirpinimo funkciją (šiam etape ventiliacija nutraukiama).
- ▶ 3.7. VENTILIACIJOS PIKTOGRAMA (G 2 pav.): piktograma „VENTILIACIJA“ nurodo, kada sausintuvas vykdo ventiliacijos funkciją.
- ▶ 3.8. LAIKMATIS (H 2 pav.): galima peržiūrėti laiką (kai nustatomas pavėlinto įjungimo arba išjungimo režimas, kelias sekundes rodomas pageidaujamo nustatymo atskaitos laikas).
- ▶ 3.9. MYGTUKAI „+“ / „-“ (I 2 pav.): su šiais mygtukais galima pasirinkti santykinį drėgnumą, kurį pageidaujama turėti aplinkoje (sumažinus šį dydį, sausintuvas padidins eksploatacines savybes).
- ▶ 3.10. MYGTUKAI „ŠVIESA“ (L 2 pav.): kai sausintuvas įjungtas, su šiuo mygtuku kelioms sekundėms galima įjungti ekrano apšvietimą.
- ▶ 3.11. MYGTUKAI „TIME“ (LAIKAS) (M 2 pav.): su šiuo mygtuku galima suaktyvinti arba išjungti pavėlinto įjungimo arba išjungimo režimą.
 - Pavėlintas įjungimas: kai sausintuvas išjungtas, paspauskite mygtuką „TIME“ (LAIKAS), o po to paspauskite mygtukus „+“ / „-“, kol bus parodytas pageidaujamas įjungimo laikas.
 - Pavėlintas išjungimas: kai sausintuvas įjungtas, paspauskite mygtuką „TIME“ (LAIKAS), o po to paspauskite mygtukus „+“ / „-“, kol bus parodytas pageidaujamas

išjungimo laikas.

- ▶ 3.12. MYGTUKAI „HOUR METER“ (VALANDŲ SKAITIKLIS) (N 2 pav.): Su šiuo mygtuku galima nustatyti laikrodį. Paspauskite mygtuką „HOUR METER“ (VALANDŲ SKAITIKLIS) ir po to mygtukais „+“ / „-“ nustatykite teisingą laiką.

PASTABA: kelias sekundes laikant nuspaudus atitinkamą mygtuką, galima peržiūrėti sausintuvo sukauptas darbo valandas.

ĮJUNGIMAS

SVARBU: dviejų įtampų modeliai (...DV) automatiškai nustato tinkamą įtampą.

Norėdami paleisti oro sausintuvą, pirmiausia bent 12 valandų jį palikite vertikaloje padėtyje (įprasta eksploatacinė padėtis). Jei nesilaikysite šio nurodymo, galite nepataisomai pažeisti oro sausintuvą.

- ▶ Laikykitės visų su saugumu susijusių nurodymų.

Prijunkite maitinimo kištuką prie elektros tinklo (ŽR. ĮTAMPA TECHNINIŲ DUOMENŲLENTELĖJE).

- ▶ Paspauskite įjungimo mygtuką „I./IŠJ.“.

- ▶ Mygtukais „+“ / „-“ pasirinkite norimą aplinkoje turėti santykinį drėgnumą. Jei pageidaujate sausintuvą paleisti veikti nuolat, sumažinkite santykinio drėgnumo dydį iki apatinės ribos ir ekrane bus parodytas užrašas „CO“. Kai piktograma „LAŠAS“ ekrane įsijungia reiškia, kad sausintuvas sausina. Jei piktograma „LAŠAS“ ekrane mirksi, reiškia, kad aplinkos drėgnumas yra mažesnis už ekrane nustatytą drėgnumą ir sausintuvas veiks tik ventilacijos režimu.

IŠJUNGIMAS

- ▶ Paspauskite įjungimo mygtuką „I./IŠJ.“.

- ▶ Prijunkite maitinimo kištuką prie elektros tinklo.

ĮSPĖJIMAI

It Jei nustatytas drėgnumas yra didesnis už dabartinį drėgnumą, sausintuvas nepradės darbo.

Jei vandens išleidimo siurblys užsiblokavęs arba bakas pilnas, įsijungs piktograma „VANDENS IŠLEIDIMAS“. Tuo pačiu metu automatiškai išsijungs kompresorius bei ventilatoriaus maitinimas ir įranga įjungs garso signalą kas 5 minutes iki atstatymo.

Prieš išjungdami sausintuvą jį įjungę, palaukite bent 3 minutes. Išjungę ir prieš vėl įjungdami palaukite bent 3 minutes.

Darbo metu, tuomet, jei aplinkos temperatūra žema, sausintuvas automatiškai patikrins kontūro temperatūrą, kad atitirpintų. Atitirpinimo metu automatiškai ekrane įsijungs rodiklis, kompresorius veikia, bet ventilatorius išsijungia automatiškai.

Ekrane ir valdymo skydelyje rodoma bei galima nustatyti pageidaujamą drėgnumą nuo 30 % iki 90 %.

Jei sausintuvas nenaudojamas ilgą laiką, išjunkite maitinimo kištuką iš elektros tinklo.

VANDENS IŠLEIDIMO VAMZDŽIAI

Sausintuvas turi išleidimo siurbį ir vamzdį vandeniui išleisti. Išleidimo siurblys ir vamzdis automatiškai išleidžia sausinimo proceso metu surinktą vandenį. Su išleidimo vamzdžiu galima tiekti išleidimo vandenį, kur tik pageidaujama.

DĖMESIO: prieš įjungdami sausintuvą būtinai teisingai vandeniui surinkti tinkamoje vietoje sumontuokite išleidimo vamzdį [siurblio sugeneruotas spaudimas: vandens kolona 3 m - H₂O] (vamzdžio neužkimškite, nesuspauskite ir pan.).

DĖMESIO: išleidimo siurblys suaktyvinamas automatiškai; įsitinkite, kad vandens išleidimo vamzdį įrengėte tinkamoje padėtyje.

SANDĖLIAVIMAS

(19 pav.)

Sausintuvas buvo suprojektuotas specialios formos viršutinėje dangčio dalyje, ant kurios galima dėti antrą sausintuvą. Būtinai visiškai saugiai atlikite dėjimo ant viršaus operaciją.

DĖMESIO: nedėkite ant viršaus daugiau negu vieno sausintuvo.

▶▶ 4. KONSERVAVIMAS IR SAUGA

- ▶ FIG. 3

Nevartoti ilgintuvų bei adapterių. Gresia gaisru, spinduliavimu arba elektros smūgiu.

- ▶ FIG. 4

Įrengimo nestatyti šalia krosnių arba arti šildymo priemonių. Gresia įrengimo susilydimu arba užsidegimu.

- ▶ FIG. 5

Neįjungti įrengimo vietose tiesiogiai apšviestose saulės spinduliais, bei esančiose vėjo arba lietaus poveikio įtakoje. (vartoti tik patalpose)

- ▶ FIG. 6

Bet kokių problemų atveju (pvz. sklindant įtartinam ar degėsių kvapui), įrengimą reikia išjungti ir atjungti nuo elektros tinklo. Tai gresia gaisru, elektros smūgiu arba kitomis neigiamomis pasekmėmis.

- ▶ FIG. 7

Nepaleisti įrengimo vietose, kur yra cheminių medžiagų poveikio pavojus. Tai gresia įrengimo sužalojimu ir ištekėjimais.

- ▶ FIG. 8

Ruošiantis įrengimo nevertoti per ilgesnį laiką, reikia jį atjungti nuo elektros tinklo.

- ▶ FIG. 9

Prieš įrengimą valant, reikia jį išjungti ir atjungti nuo elektros tinklo. Įrengimo neatjungimas gresia elektros smūgiu.

- ▶ FIG. 10

Nuolatinio vandens nuleidimo atveju reikia užtikrinti jo drenavimą. Jeigu aplinkos temperatūra yra arti užšalimo temperatūros, nuolatinis vandens drenavimas nerekomenduotinas.

- ▶ FIG. 11

Savarankiškai įrengimo netaisyti ir neatjungti. Gaisro arba elektros smūgio grėsmė.

- ▶ FIG. 12

Įrengimas turi būti stabilus. Įrengimui apvirtus ištekantis vanduo sukels sužalojimus. Tokie sužalojimai gresia elektros smūgiu.

- ▶ FIG. 13

Filtro apsauga. Įrenginį išjungiant ilgesniam laikui, filtrą reikia laikyti plastikiniame maišelyje.

- ▶ FIG. 14

Negalima įrengimo vartoti arti vandens. Įrengimo sušlapimas

gali sukelti jo sužalojimą, o to pasekmėje gresia taip pat elektros smūgio pavojus.

► FIG. 15

Įrengimas yra pritaikytas ~220-240V / 50Hz [Model ...DV (~110-120V / 50Hz) / (~220-240V / 50Hz)] maitinimo įtampai. Kitokio maitinimo šaltinio vartojimas gali sukelti gaisro arba elektros smūgio pavojų.

► FIG. 16

Būtina saugoti maitinimo kabelį nuo sužalojimo. Nedėti sunkių daiktų ant kabelio, negalima kabelio šildyti arba už jo traukti. Tai gresia gaisru arba elektros smūgiu.

► FIG. 17

Kištuką nuvalyti ir tinkamai sujungti. Jeigu kištukas nepatinkamai pritvirtintas, gali kilti elektros smūgio pavojus.

► FIG. 18

Nevartoti kištuko kaip išjungiklio. Tai gresia gaisru arba elektros smūgiu.

►► 5. INFORMACIJOS APIE ĮRENGIMO DARBĄ

► Pernešant įrengimą neperkreipti jį daugiau negu 45° laipsnių kampu, tai leis išvengti kompresoriaus sužalojimo.

► Įrengimas turi būti vartojamas temperatūrų diapazone nuo 5° iki 35°C.

► Džiovinimo metu, dėl dirbančio kompresoriaus emituojamos šilumos, temperatūra patalpoje padidės 1°~3°C. Tai normalus reiškinys.

► Jeigu temperatūra patalpoje yra žemesnė negu 10°C, tai dėl gan žemos tomis sąlygomis absoliučios drėgmės aplinkoje, įrengimo paleidimas nėra būtinas.

► Įrengimo oro įėjimo ir išėjimo angos turi būti nuo sienų bent 10 cm atstume.

► Įrengimo našumui padidinti reikia uždaryti patalpos duris ir langus.

► Kadangi filtro suteršimas turi įtaką džiovinimo našumui ir gali sukelti jo netinkamą funkcionavimą, filtrą reikia valyti bent vieną kartą į mėnesį. Reikšmingo dulkių kiekio ore atveju, filtrą reikia valyti kas savaitę arba net kasdieną. Filtrą valant reikia atsukti priekinį panelį (iš vandens rezervuaro pusės). Dulkių pašalinimo tikslu lengvai filtrą pastuksenti, didesnio dulkių kiekio pašalinimui panaudoti dulkių siurbį, arba išplauti filtrą švariu šiltu vandeniu (su neutralių detergentų priedu ≤40%), o po to išdžiovinti.

►► 6. TRŪKUMŲ ŠALINIMAS ĮRENGIMAS NEVEIKIA

► Galima priežastis

1. Maitinimo stoka
2. Įrengimas išjungtas
3. Ištrauktas kištukas
4. Perdegęs saugiklis
5. Pilnas rezervuaras

► **Solution**

1. Įjungti maitinimą
2. Įjungti įrengimą
3. Įsprausti kištuką į rozetę
4. Pakeisti saugiklį
5. Ištuštinti ir pakartotinai įmontuoti rezervuarą

NEPAKANKAMAS DŽIOVINIMAS

► Galima priežastis

1. Užkimštas filtras
2. Oro įėjimo arba išėjimo angos užblokuotos
3. Atidarytos durys arba langai
4. Aušinimo terpės ištekėjimas

► **Solution**

1. Išvalyti filtrą
2. Atidengti oro įėjimą ar išėjimą
3. Uždaryti duris ir langus, įrengimą pastatyti saule neapšviestoje vietoje.
4. Susikontaktuoti su įrengimo gamintoju arba pardavėju

VANDENS IŠTEKĖJIMAS

► Galima priežastis

1. Įrengimas perkreiptas
2. Užkimštas drenas

► **Solution**

1. Pastatyti įrengimą horizontaliai
2. Ištraukti panelį ir išvalyti dreną

KEISTI ATGARSAI

► Galima priežastis

1. Įrengimas nestabilioje pozicijoje
2. Užkimštas filtras

► **Solution**

1. Pastatyti įrengimą stabilioje pozicijoje
2. Išvalyti filtrą

► Jeigu negalima pačiam pašalinti kurį nors iš aukščiau minėtų trūkumų, reikia susikontaktuoti su įrengimo tiekėju arba pardavėju. Negalima savarankiškai demontuoti įrengimo (išskyrus veiksmus susijusius su filtro valymu).

► Paleidimo arba išjungimo metu įrengimas emituoja garsus susijusius su aušinimo terpės cirkuliacija. Tai normalus reiškinys, kuris neturi būti laikomas trūkumu.

► Šiltas, iš įrengimo išėjimo pučiamas oras, tai normalus reiškinys.

KLAIDOS KODAI

Įranga automatiškai analizuoja galinčias pasitaikyti klaidas (žr. ekraną):

KLAIDOS KODAS E1

Nėra aušinimo skysčio.

KLAIDOS KODAS E2

Temperatūros jutiklis sugedęs.

KLAIDOS KODAS E3

Drėgmės jutiklis sulūžęs.

KLAIDOS KODAS E4

Vandens bakas pilnas.

KLAIDOS KODAS E5

Tinkamą atitirpinimą tikrinantis jutiklis yra sugedęs.

SATURS

1...	PIRMS LIETOŠANAS UZSĀKŠANAS
2...	UZBŪVE
3...	APKALPOŠANA
4...	UZTURĒŠANA UN DROŠĪBA
5...	INFORMĀCIJA PAR IERĪCES FUNKCIONĒŠANU.
6...	USUWANIE USTEREK

Pirms ierīces lietošanas precīzi iepazīstieties ar instrukciju un saglabājiet to turpmākajai izmantošanai.

►► 1. PIRMS LIETOŠANAS UZSĀKŠANAS UZMANĪBU!



Simboliem uz ierīces ir šāda nozīme:

- Ierīce ir piepildīta ar R290 propānu. Ir stingri jāievēro ierīces ražotāja lietošanas un remonta norādījumi!
- Pirms ierīces iedarbināšanas precīzi iepazīties ar lietošanas instrukciju.
- Neuzstādīt, nelietot un neuzglabāt ierīci telpā, kas ir mazāka par 4 m².

VISPĀRĒJIE DROŠĪBAS NOTEIKUMI

- TIKAI LIETOŠANAI Telpās.
- Nelietojiet ierīci virtuves apdarē, drēbju skapjos, laivās, treileros vai līdzīgās slēgtās telpās.
- Nelietojiet ierīci peldbaseinu tuvumā, mazgāšanās telpās vai citās mitrās telpās.
- Nogaidiet 12 stundas pirms ierīces pievienošanas strāvas padevei pēc transportēšanas vai pēc tam, kad tā tika savērta (piemēram, tīrīšanas laikā).
- Novietojiet ierīci vertikālā pozīcijā uz līdzenas virsmas (arī transportēšanas laikā!) Un vismaz 50 cm attālumā no citiem priekšmetiem.
- Nelietojiet ierīci potenciāli sprādzienbīstamā vidē, kurā ir viegli uzliesmojoši šķidrums, gāzes vai putekļi.
- Nelietojiet ierīci viegli uzliesmojošu vai sprādzienbīstamu vielu vai degvielu tuvumā. Neizsmidziniet ierīces tuvumā krāsas, tīrīšanas līdzekļus, insekticīdus vai līdzīgus līdzekļus, jo tas var deformēt plastmasas detaļas vai sabojāt elektrisko instalāciju.
- Starp ierīces sāniem un viegli uzliesmojošiem, uz sildāmiem materiāliem atstājiet vismaz 50 cm atstarpi.
- Nenovietojiet uz ierīces nekādus priekšmetus un neaizklājiet gaisa ieplūdes un izplūdes atveres.
- Sargājiet ierīci no šļakatām.
- Uzraugiet bērnus un mājdzīvniekus funkcionējošas ierīces tuvumā.
- NEĻAUJIET BĒRNIEM SPĒLĒT AR IERĪCI.
- Bērni nevar tīrīt un apkopt ierīci bez pieaugušo personu uzraudzības.
- Izslēdziet ierīci un atvienojiet to no elektrotīkla, kad nav lietota.
- Nedrīkst atstāt strādājošo ierīci bez uzraudzības.

- Nedrīkst vilkt ierīci ar barošanas vadu.
- Izvairieties no strāvas vada pārmērīgas sagriešanas, višanas un vilkšanas, kā arī nesasaistiet to ar neilona vai tērauda stiepli.
- Pārlicinieties, ka kontaktdakša un kontaktligzda atrodas redzamā un viegli pieejamā vietā.
- Nelietojiet pagarināšanas vadus.
- Negrābstiet ierīci, ja tā ir iekritusi ūdenī. Tādā gadījumā nekavējoties atslēdziet elektroapgādes vadu. Pirms atkārtotas lietošanas pārbaudiet ierīces stāvokli.
- Ierīcei jābūt pieslēgtai saskaņā ar nacionālajiem noteikumiem un elektriskajiem standartiem.
- Nepārsniedziet ieteikto telpas lielumu, lai ierīce būtu maksimāli efektīva.
- Aizveriet durvis un logu.
- Ievērojama saules starojuma gadījumā aizveriet aizkarus vai nolaidiet žalūzijas.
- Rūpējieties par filtru tīrību.
- Kad istabas apstākļi sasniedz mērķa līmeni, samaziniet temperatūras un gaisa plūsmas iestatījumus.
- Nedarbiniet ierīci, ja tā, tās strāvas vads vai kontaktdakša ir bojāti, ja ierīce darbojas nepareizi vai ir citas defekta pazīmes. Nododiet visu ierīci pārdevējam vai kvalificētam elektriķim pārbaudei un/vai remontam. Lietojiet tikai oriģinālu rezerves daļu. Ierīci (ieskaitot strāvas vadu un kontaktdakšu) var demontēt un/vai remontēt tikai pilnvarotas un attiecīgi kvalificētas personas.
- Ieteicams periodiski veikt ierīces servisa pārbaudi.
- IERĪCI VAR DEMONTĒT VAI MODIFICĒT TIKAI SERTIFICĒTS SERVIS DARBINIEKS.
- IERĪCI VAR LIETOT TIKAI SASKAŅĀ AR MĒRĶI. IERĪCES LIETOŠANA CITIEM MĒRĶIEM BŪS UZSKATĪTA PAR NEPAREIZU LIETOŠANU. LIETOTĀJS ATBILD PAR JEBKĀDIEM BOJĀJUMIEM VAI KAITĒJUMIEM, SAVIENOTIEM AR NEPAREIZU LIETOŠANU, NEVIS RAŽOTĀJS.
- Ierīcei ir vienmēr jāatrodas vertikālā stāvoklī.
- Visus svešķermeņus ir jāpatur tālu no gaisa ieplūdes uz izplūdes caurumiem.
- Elektroapgādei ir jāatbilst specifikācijai norādītai uz datu plāksnītes, novietotas ierīces aizmugurē.
- Ja barošanas vads ir bojāts, to ir jānomaina. To var veikt autorizēts servisa pārstāvis vai persona ar atbilstošām kvalifikācijām, lai izvairītos no briesmām.
- Ierīces ieslēgšanai un izslēgšanai nekādā gadījumā neizmantojiet kontaktdakšu. Vienmēr ir jāizmanto slēdzi uz vadības pults.
- Pirms ierīces pārvietošanas izslēdziet sausinātāju un iztukšojiet ūdens tvertni.
- Nelietojiet aerosolus pret tārpiem un citus viegli uzliesmojošus tīrīšanas līdzekļus.
- Nekāda gadījumā ierīci nedrīkst apliet vai apsmidzināt ar ūdeni.
- ŠĪ IERĪCE NAV PAREDZĒTA PERSONĀM (IESKAITOT BĒRNUS) AR IEROBEŽOTĀM FIZISKAJĀM, SENSORISKAJĀM VAI PSIHISKAJĀM SPĒJĀM VAI PERSONĀM

BEZ PIEREDZES UN APMĀCĪBAS NO ATBILDĪGAS PAR DROŠĪBU PERSONAS PUSES. BĒRNIEM NEDRĪKST SPĒLĒT AR IERĪCI.

- ▶ Nedrīkst izslēgt ierīci velkot to aiz elektrības vada.
- ▶ Nedrīkst ieslēgt vai izslēgt ierīci iespraužot vai izvelkot kontaktdakšu no elektrotīkla rozetes.
- ▶ Ierīce ir jāpārmēsā uzmanīgi, lai netiktu bojāts elektrības padeves vads.
- ▶ Nedrīkst bāzt pirkstus vai citus objektus aiz režģa.
- ▶ Nedrīkst pieļaut, lai bērni kāpj virsū ierīcei, sēž vai stāv uz tās.
- ▶ Pirms uzsākam ierīces aprūpi vai labošanu, tā ir jāatslēdz no elektrības tīkla.

▶▶ DROŠĪBAS NOTEIKUMI ATTIECĪBĀ UZ AUKSTUMAĢENTU R290:

- ▶ Uzmanīgi izlasiet šādus brīdinājumus.
- ▶ Ierīcē ir aukstumaģents R290. Aukstumaģents R290 atbilst attiecīgajām Eiropas Savienības direktīvām. Neizdurt dzesēšanas sistēmu. Aukstumaģents R290 ir viegli uzliesmojoša viela (GWP3)!
- ▶ Lai paātrinātu ierīces atkausēšanu vai tīrīšanu, nelietojiet citas ierīces vai līdzekļus, izņemot ražotāja ieteiktos.
- ▶ Uzglabājiet ierīci telpā, kurā nav pastāvīgu aizdegšanās avotu (piemēram, atklāta liesma, funkcionējoša gāzes ierīce vai funkcionējošs elektriskais sildītājs).
- ▶ Neizdurt un nededzināt sistēmas dzesēšanas komponentus. Nevirzīt gaismu tieši uz ierīci.
- ▶ Uzglabājiet ierīci tā, lai tā netiktu mehāniski sabojāta.
- ▶ Ierīce jābūt instalēta, lietota un glabāta telpā ar grīdas platību, kas pārsniedz 4 m².
- ▶ Aukstumaģents var būt bez smaržas, kas apgrūtina sūces atklāšanu.
- ▶ Ievērojiet valsts standartus un noteikumus par gāzveida degvielu.
- ▶ Nedrīkst slēgt ierīces ventilācijas caurumus.
- ▶ Uzglabājiet ierīci labi vēdināmā telpā, kas atbilst ierīces tehniskajām specifikācijām.
- ▶ Katrai personai, kas iesaistīta dzesēšanas sistēmas darbībā vai remontā, jābūt derīgam sertifikātam, ko izdevusi attiecīgā tehniskā institūcija, kas apliecina šīs personas kompetenci aukstumaģenta drošā apkopē saskaņā ar pieņemtajiem standartiem un noteikumiem.
- ▶ Servisa apkope jāveic tikai saskaņā ar ierīces ražotāja norādījumiem. Apkopes un remonta darbi, kuriem nepieciešama kvalificēta apkalpojošā personāla klātbūtne, jāveic tādas personas uzraudzībā, kurai ir kvalificēta izmantot uzliesmojošus dzesēšanas līdzekļus.

UZMANĪBU: IESAKAM VISUS REMONTA DARBUS VEIKT AUTORIZĒTĀ SERVISĀ KVALIFICĒTA PERSONĀLA IZPILDĪJUMĀ.

- ▶ ir jāpārliedz vai ierīce ir iezemēta
- ▶ lietot labi vēdināmās telpās
- ▶ ir jāievēro apkalpošanas instrukcijā norādītie lietošanas nosacījumi

PRODUKTA APRAKSTS

Sausinātājs samazina gaisa mitrumu telpās, uzlabo siltuma komforta sajūtu un preču uzglabāšanas apstākļus. Pateicoties elegantajam izskatam, kompaktai uzbūvei, augstajai kvalitātei un ērtai apkalpošanai, sausinātājs tiek plaši pielietots pētniecības iestādēs, rūpniecībā, transporta pārvadājumos, medicīniskās iestādēs, mērniecības institūtos, veikalos, pazemes konstrukcijās, datoru zalēs, arhīvos, noliktavās, vannas istabās, u.t.t., sargā iekārtas, datorus, mērierīces,

komunikācijas ierīces, medikamentus un arhīvus no mitruma, korozijas un pelējuma.

▶▶ 2. APRAKSTS

Sausinātājs att. 1

- A. Vadības panelis (displejs).
- B. Vāks.
- C. Gaisa izplūdes režģis.
- D. Ritenis
- E. Rokturis pārvietošanai. Rokturis jāuzstāda, pievelkot skrūves, kas atrodas sausinātāja pusē (att. 1).
- F. Kabeļu spoles āķi.
- G. Gaisa ieplūdes režģis (satur gaisa filtru, kas periodiski jātīra. Tīrīšanai noņemiet skrūves un noņemiet filtra paneli, notīriet filtru ar zemspiediena gaisu).
- H. Ūdens novadīšanas sūkņa nodalījums vai ūdens ieguves tvertne (izvēles tvertne).
- I. Novadīšanas cauruļvadi.

▶▶ 3. VADĪBAS PANELIS UN DISPLEJS

Vadības panelis (att. 2) atrodas sausinātāja priekšpusē, un tajā ir šādas ikonas un spiedpogas:

- ▶ 3.1. SPIEDPOGA "ON/OFF" (A att. 2): Šī spiedpoga ļauj ieslēgt vai izslēgt sausinātāju.
- ▶ 3.2. RELATĪVAIS MITRUMS (B att. 2): Norādītā vērtība ir vidējais relatīvais mitrums. Kad ir iestatīts vēlamais mitrums, atsaucies vērtība uz dažām sekundēm tiek parādīta displejā.
- ▶ 3.3. APKĀRTĒJĀ TEMPERATŪRA (C att. 2): Norādītā vērtība ir telpā esošā temperatūra.
- ▶ 3.4. PILIENA IKONA (D att. 2): Ikona "PILIENS" norāda, kad darbojas sausinātājs. Kad displejā iedegas ikona "PILIENS", tas nozīmē, ka sausinātājs sausina. Ja displejā mirgo ikona "PILIENS", tas nozīmē, ka mitrums telpā ir zemāks par displejā un sausinātājā noteikto mitrumu, darbosies tikai ventilācija.
- ▶ 3.5. ŪDENS NOVADĪŠANAS IKONA (ar skaņas signālu) (E att. 2): Ikona "ŪDENS NOVADĪŠANA" (klūda E4) norāda, ka ūdens novadīšanas sūknis ir bloķēts. Ja ūdens novadīšanas sūkņa vietā tiek izmantota ūdens ieguves tvertne (IZVĒLES), tas nozīmē, ka tvertne ir pilna un manuāli jāiztukšo.
- ▶ 3.6. ATKAUSĒŠANAS IKONA (F att. 2): Ikona "ATKAUSĒŠANA" norāda, kad sausinātājs turpina atkausēšanu (šajā fāzē ventilācija tiek apturēta).
- ▶ 3.7. VENTILĀCIJAS IKONA (G att. 2): Ikona "VENTILĀCIJA" norāda, kad sausinātājs atrodas ventilācijā.
- ▶ 3.8. TAIMERIS (H att. 2): Tas ļauj apskatīt laiku (dodoties ieslēgtā vai izslēgtā režīmā, uz dažām sekundēm tiek parādīts vēlamā iestatījuma atsaucies laiks).
- ▶ 3.9. SPIEDPOGAS "+" / "-" (I att. 2): Šīs spiedpogas ļauj izvēlēties relatīvo mitrumu, kuru vēlaties iegūt telpā (samazinot šo vērtību, sausinātājs palielinās veiktspēju).
- ▶ 3.10. SPIEDPOGAS "LIGHT" (L att. 2): Šī spiedpoga ļauj, ieslēdzot sausinātāju, uz dažām sekundēm ieslēgt displeja apgaismojumu.
- ▶ 3.11. SPIEDPOGAS "TIME" (M att. 2): Šī spiedpoga ļauj ieslēgt vai izslēgt aizkavētas ieslēgšanas vai izslēgšanas režīmu.
 - Aizkavēta ieslēgšana: Izslēdzot sausinātāju, nospiediet spiedpogu "TIME", pēc tam nospiediet spiedpogas "+" / "-" , līdz tiek parādīts vēlamais ieslēgšanās laiks.
 - Aizkavēta izslēgšana: Ieslēdzot sausinātāju, nospiediet spiedpogu "TIME", pēc tam nospiediet spiedpogas "+" / "-" , līdz tiek parādīts vēlamais izslēgšanās laiks.
- ▶ 3.12. SPIEDPOGAS "HOUR METER" (N att. 2): Šī

spiedpoga ļauj iestatīt pulksteni. Nospiediet spiedpogu "LAIKA SKAITĪTĀJS" un pēc tam ar "+" / "-", spiedpogām iestatiet pareizo laiku.

PIEZĪME: Dažas sekundes turot attiecīgo spiedpogu, jūs varat apskatīt sausinātāja uzkrāto darba laiku.

IESLĒGŠANA

SVARĪGI: Duālā sprieguma modeļi (... DV) automātiski iestata pareizo spriegumu.

Lai sausinātāju varētu sākt lietot, tam vismaz 12 stundas jābūt vertikālā stāvoklī (normālā lietošanas stāvoklī). Šī noteikuma neievērošana var izraisīt neatgriezenisku kaitējumu sausinātājam.

- ▶ Ievērojiet visus drošības norādījumus.
- ▶ Pievienojiet strāvas kontaktdakšu elektrotīklam (SKATĪT SPRIEDZI "TEHNISKO DATU TABULĀ").
- ▶ Nospiediet strāvas spiedpogu "ON / OFF".
- ▶ Ar spiedpogām "+" / "-", izvēlieties relatīvo mitrumu, kas jāpanāk telpā. Ja vēlaties nepārtraukti darbināt sausinātāju, pazeminiet relatīvā mitruma vērtību līdz apakšējai robežai, displejā parādīsies norāde "CO". Kad displejā iedegas ikona "PILIENS", tas nozīmē, ka sausinātājs sausina. Ja displejā mirgo ikona "PILIENS", tas nozīmē, ka mitrums telpā ir zemāks par displejā un sausinātājā noteikto mitrumu, darbosies tikai ventilācija.

IZSLĒGŠANA

- ▶ Nospiediet strāvas spiedpogu "ON / OFF".
- ▶ Pievienojiet strāvas kontaktdakšu elektrotīklam.

BRĪDINĀJUMS

Ja iestatītais mitrums ir lielāks par pašreizējo mitrumu, sausinātājs nesāks darbu.

Ja ūdens novadīšanas sūknis ir bloķēts vai tvertne ir pilna, iedegsies ikona "ŪDENS NOVADĪŠANA". Pa to laiku kompresors un ventilatora strāvas avots automātiski izslēgsies, un sistēma ik pēc 5 minūtēm raidīs skaņas signālu, līdz atiestatīs.

Pirms sausinātāja izslēgšanas pēc ieslēgšanas pagaidiet vismaz 3 minūtes. Pēc izslēgšanas nogaidiet vismaz 3 minūtes pirms restartēšanas.

Darba laikā zemas apkārtējās vides temperatūras gadījumā gaisa sausinātājs automātiski pārbaudīs ķēdes temperatūru atkausēšanai. Atkausēšanas laikā indikators displejā automātiski ieslēgsies, kompresors darbojas, bet ventilators automātiski izslēgsies.

Displejs un vadības panelis parāda un ļauj iestatīt vēlamo mitrumu no 30 % līdz 90 %.

Ja sausinātājs ilgstoši netiek izmantots, atvienojiet strāvas kontaktdakšu no elektrotīkla.

ŪDENS NOVADĪŠANAS CAURUĻVADI

Sausinātājs ir aprīkots ar ūdens novadīšanas sūkni un šļūteni ūdens novadīšanai. Ūdens novadīšanas sūknis un šļūtene automātiski izvada ūdeni, kas savākts no mitruma samazināšanas procesa. Ūdens novadīšanas šļūtene ļauj notekūdeņus novadīt tur, kur vēlaties.

UZMANĪBU: Pirms darbināt sausinātāju, pārliecinieties, ka ūdens novadīšanas šļūtene ir pareizi novietota vietā, kas piemērota ūdens savākšanai. [Sūkņa radītais spiediens: 3 m - H₂O ūdens stabs] (izvairieties no cauruļvadu aizsprostošanas, saspiešanas, utt.).

UZMANĪBU: Ūdens novadīšanas sūknis darbojas automātiski, pārliecinieties, vai esat pareizi novietojis ūdens novadīšanas šļūteni.

GLABĀŠANA

(att. 19)

Sausinātājs ir izstrādāts ar īpašām formām pārsega augšējā daļā, kas ļauj jums uzlikt otru sausinātāju. Pārliecinieties, ka kraušanas darbība notiek pilnīgi droši.

UZMANĪBU: Nepārsedziet vairāk par vienu sausinātāju.

▶▶ 4. UZTURĒŠANA UN DROŠĪBA

▶ FIG. 3

Nelietot pagarinātājus vai adapterus. Var izraisīt ugunsgrēku, apstarošanu vai elektrošoku.

▶ FIG. 4

Ierīci nedrīkst novietot krāsns vai sildītāju tuvumā. Ierīce var sadegt vai izkust.

▶ FIG. 5

Ierīce ir jāsargā no tiešu saules staru, vēja vai lietus iedarbības. (paredzēta lietošanai slēgtās telpās)

▶ FIG. 6

Kļūmju gadījumā (piem. smaku izdalīšanās vai sadegšana), ierīce ir jāizslēdz un jāatslēdz no elektropadeves. Var izraisīt ugunsgrēku, elektrošoku vai citus negadījumus.

▶ FIG. 7

Ierīci nedrīkst darbināt ķīmisko vielu un ķīmisko produktu uzglabāšanas vietās. Var izraisīt bojājumus un vielu noplūdi.

▶ FIG. 8

Ilgstošas nelietošanas gadījumā ierīce ir jāatslēdz no elektropadeves.

▶ FIG. 9

Pirms tīrīšanas vai kopšanas darbiem, ierīce ir jāizslēdz un jāatslēdz no elektropadeves. Neizslēgšana var izraisīt elektrošoku.

▶ FIG. 10

Nepārtrauktas noteces režīmā ir jāpielieto дрена. Ja apkārtējās vides temperatūra ir tuva sasaldēšanas punktam, nepārtrauktas noteces režīms nav ieteicams.

▶ FIG. 11

Lietotājs nedrīkst paša spēkiem labot vai atslēgt ierīces. Var izraisīt ugunsgrēku vai elektrošoku.

▶ FIG. 12

Novieto ierīci uz stabilas virsmas. Ja tā apgāzīsies ūdens izlīs radot bojājumus. Šādi bojājumi var radīt elektrošoku.

▶ FIG. 13

Filtra nodrošinājums. Ja ierīce tiek izslēgta uz ilgāku laiku filtrs ir jāuzglabā plastmasas maisiņā.

▶ FIG. 14

Nedrīkst lietot ierīci ūdens avota tuvumā. Ierīces apļiešana ar ūdeni var radīt bojājumus, kuri var izraisīt elektrošoku.

▶ FIG. 15

Ierīcei piemērotā elektroapgāde ~220-240V / 50Hz [Model ...DV (~110-120V / 50Hz) / (~220-240V / 50Hz)]. Cita elektrības padeves avota pielietošana var izraisīt ugunsgrēku vai elektrošoku.

► FIG. 16

Sargāt vadu no bojājumiem. Nevilkt aiz elektrības vada, nelikt smagus priekšmetus uz tā un nekarsēt. Var izraisīt ugunsgrēku vai elektrošoku.

► FIG. 17

Kontaktdakšu rūpīgi notīrīt un pareizi pieslēgt. Ja kontaktdakša nav pareizi ievietota rozetē, tā var radīt elektrošoku.

► FIG. 18

Neizmantojot kontaktdakšu kā slēdzi. Var izraisīt ugunsgrēku vai elektrošoku.

►► 5. INFORMĀCIJA PAR IERĪCES FUNKCIONĒŠANU.

► Lai izvairītos no kompresora avārijas, ierīces slīpuma leņķis pārvietošanas laikā nedrīkst pārsniegt 45°.

► Ierīcei ir jādarbojas temperatūrā no 5° līdz 35°C.

► Sausināšanas laikā, strādājoša kompresora ģenerētā siltuma iedarbības rezultātā, temperatūra telpā var paaugstināties par 1°~3°C. Tā ir normāla parādība.

► Ja temperatūra telpā ir zemāka nekā 10°C, vienlaikus apkārtējās vides relatīvi zemā mitruma līmeņa ietekmē, ierīces darbināšana nav nepieciešama..

► Gaisa ieplūdes un izplūdes atverei ir jāatrodas vismaz 10 cm attālumā no sienas.

► Ierīces lielākas darba efektivitātes sasniegšanai telpā ir jāaizver logi un durvis.

► Tā kā, filtra tīrības pakāpe ievērojami ietekmē sausināšanas efektivitāti un var būt par iemeslu ierīces nepareizai funkcionēšanai, filtrs ir jātīra vismaz vienu reizi mēnesī. Ja gaiss ir īpaši piesārņots, filtrs ir jātīra vismaz reizi nedēļā, vai pat katru dienu. Lai iztīrītu filtru ir jāatskrūvē priekšējais panelis (no ūdens tilpnes puses). Vajadzības gadījumā drīkst viegli pasist pa filtru vai arī izmantot putekļu sūcēju lielāku neitrumu tīrīšanai, filtru var mazgāt ar siltu ūdeni (kurš satur neitrālus deterģentus ≤40%), vēlāk nosusinot.

►► 6. KĻŪMJU NOVĒRŠANA

IERĪCE NEDARBOJAS

► Analīze

1. Elektrības padeves traucējumi.
2. Ierīce ir izslēgta
3. Izņemta kontaktdakša
4. Sādedzis drošinātājs
5. Pārpildīta tilpne

► **Atrisinājums**

1. Pieslēgt elektrības padevi.
2. Ieslēgt ierīci.
3. Ievietot kontaktdakšu rozetē.
4. Nomainīt drošinātāju.
5. Iztukšot tilpni un iemontēt.

NEPIETIEKAMA MITRINĀŠANA.

► Analīze

1. Aizsērējis filtrs.
2. Ieplūdes vai izplūdes lūkas blokāde.
3. Atvērtas durvis vai logi.
4. Dzesēšanas vielas noplūde.

► **Atrisinājums**

1. Ir jāiztīra filtrs.
2. Jāatbloķē izplūdes vai ieplūdes atvere.

3. Jāaizver logs vai durvis, jāpārvieto prom no saulainas vietas.

4. Kontaktēties ar producentu vai pārdevēju.

ŪDENS NOPLŪDE

► Analīze

1. Ierīce ir novietota slīpi.
2. Drena ir aizbloķēta.

► **Atrisinājums**

1. Ierīci novietot līmeniski.
2. Izņemt paneli un atbloķēt drenu.

DĪVAINAS SKAŅAS

► Analīze

1. Ierīce uz nestabilas virsmas
2. Aizsērējis filtrs.

► **Atrisinājums**

1. Novietot ierīci uz stabilas virsmas.
2. Ir jāiztīra filtrs.

► Ja kādu no iepriekš minētajām kļūmēm nav iespējams novērst pašu spēkiem, lūdzam kontaktēties ar pārdevēju vai piegādātāju. Lietotājs nedrīkst pats demontēt ierīci (neattiecas uz filtra tīrīšanu).

► Izslēgšanas un ieslēgšanas laikā ierīce izdod skaņas, kuras rodas dzesēšanas vielas cirkulēšanas rezultātā. Šī ir normāla parādība un nav uzskatāma par kļūmi.

► Siltā gaisa izplūde no ventilācijas atveres ir normāla parādība.

KĻŪDU KODI

Sistēma automātiski analizē iespējamās kļūdas (sk. displeju):

KĻŪDAS KODS E1

Dzesēšanas šķidrums trūkst.

KĻŪDAS KODS E2

Bojāts temperatūras sensors.

KĻŪDAS KODS E3

Mitruma sensors ir bojāts.

KĻŪDAS KODS E4

Ūdens tvertne pilna.

KĻŪDAS KODS E5

Bojāts sensors, kas pārbauda pareizu atkausēšanu.

CUPRINS

1...	ÎNAINTE DE ÎNCEPEREA UTILIZĂRII
2...	CONSTRUCȚIA
3...	UTILIZAREA
4...	CONSERVAREA ȘI SIGURANȚA
5...	INFORMAȚII DESPRE FUNCȚIONAREA ECHIPAMENTULUI
6...	DETECTAREA DEFECTELOR

ÎNAINTE DE A SE UTILIZA ACEST APARAT, VA RUGAM SA CITITI CU ATENȚIE ACEASTA INSTRUCȚIUNE SI SA O PASTRATI PENTRU O VIITOARE UTILIZARE.

▶▶ 1. ÎNAINTE DE ÎNCEPEREA UTILIZĂRII ATENȚIE!



Simbolurile de pe dispozitiv au următoarele semnificații:

- ▶ Dispozitivul este umplut cu propan R290. Instrucțiunile producătorului pentru operarea și repararea dispozitivului trebuie respectate cu strictețe!
- ▶ Înainte de a porni dispozitivul citiți cu atenție instrucțiunile de utilizare.
- ▶ Nu instalați, nu utilizați și nu depozitați dispozitivul într-o încăpere mai mică de 4m².

PRINCIPII GENERALE DE SIGURANȚA

- ▶ DOAR PENTRU UTILIZARE ÎN ÎNCĂPERI.
- ▶ Nu folosiți dispozitivul în mobilier de bucătărie, dulap, bărci, rulote sau alte spații similare închise.
- ▶ Nu folosiți dispozitivul lângă piscine, în spălătorii sau în alte încăperi umede.
- ▶ Așteptați 12 ore înainte de a conecta dispozitivul la sursa de alimentare după transport sau după ce a fost înclinat (de ex. în timpul curățării).
- ▶ Dispozitivul trebuie să fie amplasat în poziția verticală pe o suprafață plană (chiar și în timpul transportului!) la o distanță de cel puțin 50 cm de la alte obiecte.
- ▶ Nu folosiți dispozitivul în atmosfere potențial explozive care conțin lichide, gaze sau prafuri inflamabile.
- ▶ Nu folosiți dispozitivul lângă substanțe sau combustibile inflamabile sau explozive. Nu pulverizați în apropiere de vopsele, agenți de curățare, insecticide sau substanțe similari, deoarece acestea pot deforma părțile din plastic sau deteriora instalația electrică.
- ▶ Lăsați cel puțin 50 cm de spațiu liber între laturile dispozitivului și materiale inflamabile care se încălzesc.
- ▶ Nu așezați pe dispozitiv obiecte și nu acoperiți intrarea și ieșirea aerului.
- ▶ Protejați dispozitivul împotriva stropirii.
- ▶ Supravegheați copii și animalele de casă aflate în vecinătatea dispozitivului în funcționare.
- ▶ NU LĂSAȚI CA COPII SĂ JOACE CU DISPOZITIVUL.
- ▶ Copii nu pot să curețe sau să întrețină dispozitivul fără supravegherea adulților.
- ▶ Opriți dispozitivul și deconectați-l de la sursa de alimentare, când nu este folosit.

- ▶ Nu lăsați fără supraveghere dispozitivul în stare de funcționare.
- ▶ Nu trageți dispozitivul de cablul de alimentare.
- ▶ Evitați răsucirea, înfășurarea sau tragerea cablului de alimentare și nici nu-l legați cu sârmă de nailon sau oțel.
- ▶ Aveți grijă că fișa și priza sunt într-un loc vizibil și ușor accesibil.
- ▶ Nu folosiți prelungitoare.
- ▶ Nu atingeți dispozitivul, dacă a căzut în apă. În acest caz, deconectați imediat cablul de alimentare. Verificați starea dispozitivului înainte de a-l folosi din nou.
- ▶ Dispozitivul trebuie cumpărat în conformitate cu toate reglementările și standardele electrice naționale.
- ▶ Nu depășiți dimensiunea recomandată încăperii pentru performanța maximă a dispozitivului.
- ▶ Închideți ușile și ferestrele.
- ▶ În cazul unei expunerii semnificative la soare, trageți perdelele sau coborâți jaluzelele.
- ▶ Aveți grijă de curățenia filtrelor.
- ▶ Nu puneți în funcțiune dispozitivul, în cazul în care dispozitivul, cablul de alimentare sau fișa prezintă defecte, dispozitivul funcționează incorect sau apar semnele unui defect. Predați dispozitivul complet vânzătorului sau unui electrician cu calificare și autorizații corespunzătoare pentru inspecție și / sau reparație. Folosiți numai piesele de schimb originale. Dispozitivul (inclusiv cu cablul de alimentare și fișa) poate fi dezasamblat și / sau reparat numai de persoane calificate și autorizate corespunzător.
- ▶ Se recomandă întreținerea periodică a dispozitivului.
- ▶ DISPOZITIVUL POATE FI DEMONTAT SAU MODIFICAT NUMAI DE UN LUCRĂTOR AL SERVICE-ULUI CERTIFICAT.
- ▶ DISPOZITIVUL POATE FI UTILIZAT NUMAI CONFORM CU DESTINAȚIA SA. FOLOSIREA ÎN ALT SCOP ESTE CONSIDERATĂ CA UTILIZARE NECORESPUNZĂTOARE. PENTRU TOATE DETERIORĂRILE SAU LEZIUNILE CARE SUNT CA URMARE UNUI ASTFEL DE COMPORTAMENT ESTE RESPONSABIL UTILIZATORUL, NU PRODUCĂTORUL DISPOZITIVULUI.
- ▶ Nu este permisă oprirea alimentării trăgând de cablul de tensiune.
- ▶ Nu este permisă oprirea sau pornirea echipamentului prin scoaterea sau introducerea ștecherului cablului de alimentare în priza de curent electric.
- ▶ Echipamentul trebuie mutat cu multă grijă, pentru a nu deteriora cablul de alimentare
- ▶ Nu este permisă introducerea degetelor sau a altor obiecte în grila de aer.
- ▶ Nu este permis ca copii să se urce, să stea jos sau să stea în picioare pe echipamentul electric.
- ▶ Înainte de a începe operațiunile de conservare sau reparare a echipamentului trebuie să îl decuplați de la alimentarea cu energie electrică.

▶▶ REGULI DE SIGURANȚĂ REFERITOR LA AGENTUL FRIGORIFIC R290:

- ▶ Citiți cu atenție următoarele avertismente.
- ▶ Dispozitivul conține un agent frigorific R290. Agentul frigorific R290 este în conformitate cu directivele UE aplicabile în

acest domeniu. Nu perforați sistemul de răcire. Agentul frigorific R290 este o substanță inflamabilă (GWP3)!

► Nu folosiți echipamente sau agenți pentru a accelera decongelarea sau curățarea dispozitivului, altele decât cele recomandate de producător.

► Dispozitivul păstrați într-o încăpere departe de surse permanente de aprindere (de ex. flacăra deschisă, aparat cu gaz sau încălzitor electric în funcțiune).

► Nu străpungeți și nu încălziți componentele sistemului frigorific ale dispozitivului. Nu îndreptați lumina direct spre dispozitiv.

► Dispozitivul păstrați-l, astfel încât să nu fie deteriorat mecanic.

► Dispozitivul trebuie să fie instalat, utilizat și depozitat într-o cameră cu o suprafață mai mare de 4 m².

► Agentul frigorific poate fi inodor, ceea ce face dificilă detectarea neatenșităii.

► Respectă standardele și reglementările naționale pentru combustibili gazoși.

► Nu blocați orificiile de ventilație.

► Depozitați-l păstrați-l într-o încăpere bine ventilată, cu o dimensiune corespunzătoare specificației tehnice a dispozitivului.

► Fiecare persoană implicată în exploatarea sau repararea sistemului frigorific trebuie să aibă un certificat valabil emis de instituția tehnică relevantă care atestă competența persoanei pentru manipularea în condiții de siguranță a agenților frigorifici, în conformitate cu standardele și reglementările adoptate.

► Activitățile de service trebuie efectuate numai în conformitate cu instrucțiunile producătorului dispozitivului. Lucrările de întreținere și reparații care necesită prezența personalului de service calificat trebuie efectuate sub supravegherea unei persoane care are competențe necesare în domeniul folosirii agenților frigorifici inflamabili.

► aparatul trebuie să fie întodeauna în poziție verticală;

► orice corp străin ar trebui să fie ținut departe de orificiile de intrare și ieșire a aerului;

► tensiunea de alimentare trebuie să respecte specificațiile indicate pe plăcua de fabricație din spatele aparatului;

► în cazul în care cablul de alimentare este deteriorat, acesta trebuie înlocuit de către reprezentantul autorizat al service-ului (o persoană cu calificare corespunzătoare) pentru a evita pericolul.

► pentru a porni și opri aparatul, în nici un caz nu folosiți fișa. Utilizari întodeauna întrerupătorul de pe panoul de control;

► înainte ca aparatul să fie deplasat, trebuie mai întâi să fie oprit, iar apoi golit rezervorul de apă;

► nu trebuie să folosiți aerosoli împotriva viermilor sau alte produse de curățare care sunt inflamabile;

► în nici un caz aparatul nu trebuie udat sau stropit cu apă.

► **ACEST APARAT NU ESTE DESTINAT PENTRU A FI UTILIZAT DE CĂTRE PERSOANELE (INCLUSIV CU COPII) CU CAPACITĂȚI FIZICE, SENZORIALE ȘI MENTALE REDUSE, SAU DE PERSOANE FĂRĂ EXPERIENȚĂ, CARE NU AU FOST ȘCOLARIZATE DE CĂTRE PERSOANA RESPONSABILĂ DE SIGURANȚA LOR. TREBUIE SĂ FIÎ ATENȚI CA, COPII SĂ NU SE JOACE CU APARATUL.**

ATENȚIE: SE RECOMANDĂ CA ORICE FEL DE REPARAȚII SĂ FIE EFECTUATE DE CĂTRE PERSONALUL CALIFICAT DE LA UN PUNCT SERVICE.

► trebuie să vă asigurați dacă echipamentul este pământat

► echipamentul nu poate fi folosit în încăperile etanșe

► trebuie să procedați conform recomandărilor cuprinse în aceste instrucțiuni de deservire

DESCRIEREA PRODUSULUI

Uscătorul face posibilă micșorarea umidității din încăperi, îmbunătățind condițiile confortului termic al persoanelor și condițiile de păstrare a mărfurilor. Datorită aspectului elegant, a construcției compacte, calității excelente și a simplității de deservire, acest uscător își găsește o utilizare pe scară largă în instituțiile

de cercetare, în industrie, transport, unitățile medicale, instituțiile de metronomie, magazine, construcțiile subterane, sălile de calculatoare, arhive, depozite, băi, ș.a.m.d., protejând aparatura, calculatoarele, dispozitivele de măsurare, echipamentele de telecomunicații, medicamentele și arhivele împotriva umidității, coroziunii și a mucegaiului.

►► 2. DESCRIERE

Dezumidificator FIG. 1

A. Panou de comandă (afișaj).

B. Capac.

C. Grilaj de ieșire a aerului.

D. Roți.

E. Mâner pentru manipulare. Pentru a instala mânerul strângeți șuruburile aflate în partea laterală a dezumidificatorului (Fig. 1).

F. Cârlige de înfășurare a cablului.

G. Grilaj de ieșire a aerului (conține filtrul de aer care trebuie curățat periodic. Pentru a-l curăța, înlăturați șuruburile și scoateți panoul de filtrare, apoi curățați cu aer la joasă presiune).

H. Compartimentul pompei de evacuare sau a rezervorului de recuperare a apei (rezervor opțional).

I. Tub de evacuare.

►► 3. PANOU DE COMANDĂ ȘI AFIȘAJ

Panoul de comandă (Fig. 2) se află în partea frontală a dezumidificatorului și conține următoarele pictograme și butoane:

► 3.1. BUTON „ON/OFF” (A Fig. 2): Acest buton se utilizează pentru pornirea sau oprirea dezumidificatorului.

► 3.2. UMIDITATE RELATIVĂ (B Fig. 2): Valoarea indicată este umiditatea relativă din ambient. În momentul în care este setată umiditatea dorită, pe afișaj va fi vizualizată valoarea de referință timp de câteva secunde.

► 3.3. TEMPERATURĂ AMBIENTALĂ (C Fig. 2): Valoarea indicată este temperatura din ambient.

► 3.4. PICTOGRAMA „PICĂTURĂ” (D Fig. 2): Pictograma „PICĂTURĂ” indică faptul că dezumidificatorul este în funcțiune. Când pictograma „PICĂTURĂ” se aprinde pe afișaj indică faptul că dezumidificatorul realizează procesul de dezumidificare. Dacă pictograma „PICĂTURĂ” este intermitentă înseamnă că umiditatea din ambient este mai mică decât umiditatea setată și dezumidificatorul va funcționa numai în modalitate ventilare.

► 3.5. PICTOGRAMĂ EVACUARE APĂ (cu semnal sonor) (E Fig. 2): Pictograma „EVACUARE APĂ” (Eroare E4) indică faptul că pompa de evacuare a apei este blocată. În cazul în care în locul pompei de evacuare a apei este utilizat rezervorul de recuperare a apei (OPȚIONAL) pictograma semnalează că rezervorul este plin și trebuie descărcat manual.

► 3.6. PICTOGRAMA DECONGELARE (F Fig. 2): Pictograma „DECONGELARE” indică faptul că dezumidificatorul realizează procesul de decongelare (în această fază ventilația este întreruptă).

► 3.7. PICTOGRAMA VENTILARE (G Fig. 2): Pictograma „VENTILARE” semnalează când dezumidificatorul realizează procesul de ventilație.

► 3.8. TIMER (H Fig. 2): Se utilizează pentru vizualizarea orei (atunci când se setează modalitatea de pornire sau oprire întârziată este afișată, timp de câteva secunde, ora de referință pentru setările dorite).

► 3.9. BUTOANE „+” / „-” (I Fig. 2): Aceste butoane se utilizează pentru selectarea umidității relative pe care doriți să o obțineți în ambient (prin reducerea acestei valori dezumidificatorul va mări performanța).

► 3.10. BUTOANE „LIGHT” (L Fig. 2): Când dezumidificatorul este pornit, acest buton se utilizează pentru aprinderea luminii afișajului timp de câteva secunde.

► 3.11. BUTOANE „TIME” (M Fig. 2): Acest buton se utilizează pentru activarea sau dezactivarea modalității de pornire sau oprire întârziată.

-Pornire întârziată: Cu dezumidificatorul oprit, apăsați butonul „TIME”, iar apoi butoanele „+” / „-” până la vizualizarea orei de pornire dorite.

-Oprire întârziată: Cu dezumidificatorul pornit, apăsați butonul „TIME”, iar apoi butoanele „+” / „-” până la vizualizarea orei de oprire dorite.

- ▶ 3.12. BUTOANE „HOUR METER” (N Fig. 2): Acest buton se utilizează pentru setarea ceasului. Apăsați butonul „HOUR METER” și apoi butoanele „+” / „-” pentru a seta ora corectă. NOTĂ: Țineți apăsat timp de câteva secunde butonul menționat pentru a vizualiza orele de lucru acumulate de dezumidificator.

PORNIRE

IMPORTANT: Modele cu voltaj dublu (...DV), setează automat voltajul corect.

Pentru a putea fi pus în funcțiune, dezumidificatorul trebuie să rămână în poziție verticală (poziția normală de utilizare) timp de cel puțin 12 ore. Nerespectarea acestei prevederi poate cauza deteriorarea permanentă a dezumidificatorului.

- ▶ Respectați toate instrucțiunile cu privire la siguranță.
- ▶ Conectați ștecherul de alimentare la rețeaua electrică (CONSULTAȚI ARTICOLUL TENSIUNE ÎN „TABELUL CU DATE TEHNICE”).
- ▶ Apăsați butonul de pornire „ON/OFF”.
- ▶ Cu ajutorul butoanelor „+” / „-”, selectați umiditatea relativă pe care doriți să o obțineți în ambient. În cazul în care doriți ca dezumidificatorul să funcționeze în continuu, reduceți valoarea umidității relative până la limita inferioară. Pe ecran va fi afișată indicația „CO”. Când pictograma „PICĂTURĂ” se aprinde pe afișaj indică faptul că dezumidificatorul realizează procesul de dezumidificare. Dacă pictograma „PICĂTURĂ” este intermitentă înseamnă că umiditatea din ambient este mai mică decât umiditatea setată și dezumidificatorul va funcționa numai în modalitate ventilare.

OPRIRE

- ▶ Apăsați butonul de pornire „ON/OFF”.
- ▶ Conectați ștecherul de alimentare la rețeaua electrică.

AVERTISMENTE

Dacă umiditatea este mai mare decât umiditatea actuală, dezumidificatorul nu va intra în funcțiune.

Dacă pompa de evacuare a apei este blocată și rezervorul este plin, se va aprinde pictograma „EVACUARE APĂ”. Între timp vor fi întrerupte automat atât compresorul, cât și alimentarea ventilatorului, iar instalația va emite un semnal sonor la fiecare 5 minute până la restabilire.

Înainte de a opri dezumidificatorul, așteptați cel puțin 3 minute de la pornire. După oprire, așteptați cel puțin 3 minute înainte de repornire.

În timpul funcționării, în caz de temperaturi ambientale reduse, dezumidificatorul va verifica automat temperatura circuitului de decongelare. În timpul decongelării, indicatorul de pe afișaj se va aprinde automat, compresorul este în funcțiune, dar ventilatorul se oprește automat.

Afișajul și panoul de comandă afișează și permit setarea umidității dorite de la 30% la 90%.

În cazul în care dezumidificatorul nu este utilizat pentru o perioadă îndelungată de timp, deconectați ștecherul de alimentare de la rețeaua electrică.

TUB DE EVACUARE A APEI

Dezumidificatorul este dotat cu o pompă de evacuare și un tub pentru drenarea apei. Pompa de drenare și tubul evacuează în mod automat apa colectată în timpul procesului de dezumidificare. Tubul de drenare direcționează apa evacuată în direcția dorită.

ATENȚIE: Asigurați-vă că ați poziționat corect tubul de evacuare într-un loc adecvat pentru colectarea apei înainte de a pune dezumidificatorul în funcțiune [Presiunea generată de pompă: coloană de apă 3 m - H₂O] (evitați blocarea, strivirea etc. tubului).

ATENȚIE: Pompa de evacuare este acționată automat. Asigurați-vă că ați poziționat corect tubul de evacuare a apei.

STOCARE

(Fig. 19)

Dezumidificatorul a fost proiectat cu forme specifice, în partea superioară a capacului, care permit suprapunerea unui al doilea dezumidificator. Asigurați-vă că efectuați operațiunea de stivuire în condiții de siguranță deplină.

ATENȚIE: Nu suprapuneți mai mult de un dezumidificator.

▶▶ 4. CONSERVAREA ȘI SIGURANȚA

▶ FIG. 3

Nu folosiți prelungitoare sau adaptatoare. Există riscul de incendiu, interferențe sau electrocutare.

▶ FIG. 4

Echipamentul nu poate fi amplasat în apropierea radiatoarelor sau a sobelor. Există riscul de topire sau aprindere a echipamentului.

▶ FIG. 5

Echipamentul nu poate fi folosit într-un loc unde acesta poate fi expus direct la acțiunea razelor solare, la ploaie sau la vânt. (a se utiliza numai în încăperi)

▶ FIG. 6

În caz de orice fel de probleme (de exemplu emiteri de mirosuri sau ardere), echipamentul se oprește și se deconectează de la alimentarea cu curent electric. Există riscul de electrocutare sau alte pericole.

▶ FIG. 7

Echipamentul nu trebuie pornit în locurile unde există substanțe chimice. Aceasta poate duce la defectarea echipamentului și la scurgeri.

▶ FIG. 8

În caz că nu se utilizează echipamentul o perioadă mai îndelungată de vreme, acesta trebuie decuplat de la sursa de alimentare cu energie electrică.

▶ FIG. 9

Înainte de curățare trebuie să opriți echipamentul și să scoateți ștecherul cablului de alimentare din priză electrică. Dacă nu executați această operațiune există riscul de electrocutare.

▶ FIG. 10

Când echipamentul lucrează în mod de evacuare continuă trebuie folosit un sistem de drenare. Dacă temperatura mediului este apropiată de temperaturii de înghețare nu vă recomandăm utilizarea modului de evacuare continuă.

▶ FIG. 11

Nu este permisă repararea sau deschiderea echipamentului în lipsa personalului calificat. Există riscul de incendiu sau electrocutare.

▶ FIG. 12

Echipamentul trebuie să fie stabil. În caz că acesta se va răsturna, apa din echipament se va vărsa provocând pagube. Aceste pagube pot duce la electrocutare.

▶ FIG. 13

Asigurarea filtrului. Oprind echipamentul pentru o vreme mai îndelungată ascundeți filtrul într-o pungă din material plastic.

▶ FIG. 14

Nu este permisă utilizarea echipamentului în apropierea apei. Vărsarea apei pe echipament poate duce la avariarea acestuia, iar ca rezultat la electrocutare.

▶ FIG. 15

Echipamentul este adaptat pentru a funcționa la o tensiune de alimentare ~220-240V / 50Hz [Model ...DV (~110-120V / 50Hz) / (~220-240V / 50Hz)]. Dacă folosiți o altă sursă de alimentare există riscul de electrocutare.

► FIG. 16

Protejați cablul electric împotriva deteriorării acestuia. Nu amplasați obiecte grele pe cablu, de asemenea este interzisă încălzirea sau tragerea cablului. Există riscul de incendiu sau electrocutare.

► FIG. 17

curățați ștecherul cablului și introduceți-l bine în priză. Dacă ștecherul nu este bine introdus în priză există riscul de electrocutare.

► FIG. 18

Nu folosiți ștecherul pe post de întrerupător. Există riscul de incendiu sau electrocutare.

►► 5. INFORMAȚII DESPRE FUNCȚIONAREA ECHIPAMENTULUI

► În timpul mutării echipamentului niciodată nu îl înclinați la mai mult de 45°, pentru a evita avarierea compresorului.

► Echipamentul trebuie să funcționeze la temperaturi cuprinse în intervalul 5° - 35° C.

► În timpul uscării, ca urmare a căldurii generate de către compresor, temperatura din încăperea poate să crească cu 1° ~3° C. Acesta este un fenomen normal.

► Dacă temperatura din încăperea scade sub 10° C, iar umiditatea relativă din încăperea este destul de joasă, atunci pornirea echipamentului nu este necesară.

► Intrarea și evacuarea aerului trebuie să fie depărtate una de cealaltă – cel puțin 10 cm.

► Pentru a crește eficiența echipamentului trebuie închise ferestrele și ușile încăperii.

► Deoarece impuritățile din filtru influențează eficiența de eliminare a umidității și poate duce la funcționarea defectuoasă a acestuia, filtrul trebuie curățat cel puțin o dată pe lună. În cazul în care aerul din încăperea conține mult praf, filtrul trebuie curățat o dată pe săptămână, sau poate că și în fiecare zi. Pentru a curăța filtrul trebuie demontat panoul frontal (din partea rezervorului pentru apă). În caz de necesitate filtrul se poate scutura sau chiar se poate folosi un aspirator pentru a elimina impuritățile mai mari. O alternativă este și spălarea filtrului cu apă caldă (cu detergenți neutri ≤40%), și apoi curățarea acestuia.

►► 6. DEPANAREA ECHIPAMENTULUI NU FUNCȚIONEAZĂ.

► Analiza

1. Lipsă alimentare
2. Echipamentul este oprit
3. Ștecherul de alimentare cu curent electric este scos din priză de curent electric
4. Siguranța este arsă
5. Rezervorul este plin

► Soluția

1. Porniți alimentarea
2. Porniți echipamentul
3. Introduceți ștecherul de alimentare cu curent electric în priză de curent electric
4. Schimbați siguranța
5. Goliți rezervorul și apoi instalați-l din nou

ECHIPAMENTUL NU ELIMINĂ UMIDITATEA ÎN MOD SATISFĂCĂTOR

► Analiza

1. Filtrul este blocat
2. Orificiile de intrare sau evacuare a aerului sunt blocate
3. Ferestrele sau ușile sunt deschise
4. Agentul de răcire se scurge

► Soluția

1. Curățați filtrul
2. Deblocați orificiile de intrare sau evacuare a aerului
3. Închideți ferestrele și geamurile și mutați echipamentul din

locul înșorit

4. Contactați producătorul echipamentului sau reprezentantul acestuia

SCURGERE DE APĂ

► Analiza

1. Echipamentul nu este amplasat orizontal
2. Furtunul de drenare este înfundat

► Soluția

1. Nivelati echipamentul în poziție orizontală
2. Scoateți panoul și desfundați furtunul de drenare

SE AUD SUNETE CIUDATE

► Analiza

1. Echipamentul se găsește într-o poziție instabilă
2. Filtrul este blocat

► Soluția

1. Amplasați echipamentul într-o poziție stabilă.
2. Curățați filtrul

► Dacă nu este posibilă depanarea uneia dintre defecțiunile de mai sus atunci trebuie să contactați distribuitorul sau vânzătorul. Nu este permis să demontați de unul singur echipamentul (în afara operațiunii de curățare a filtrului).

► În timpul pornirii și opririi echipamentul emite diferite sunete cauzate de circulația agentului de răcire. Acest fenomen este normal și nu trebuie tratat ca o defecțiune a echipamentului.

► Aerul cald care se elimină prin orificiul de evacuare al echipamentului este un fenomen normal.

CODURI DE EROARE

Instalația analizează automat erorile posibile care pot apărea (vezi afișaj):

COD EROARE E1

Lipsă agent frigorific.

COD EROARE E2

Senzor de temperatură defect.

COD EROARE E3

Senzor de umiditate defect.

COD EROARE E4

Rezervorul de apă este plin.

COD EROARE E5

Senzorul care supraveghează decongelarea corectă este defect.

ЗМІСТ

1...	ВАЖЛИВІ ВКАЗІВКИ З ЕКСПЛУАТАЦІЇ
2...	БУДОВА ПРИЛАДУ
3...	СПОСІБ ВИКОРИСТАННЯ
4...	ТЕХНІЧНЕ ОБСЛУГОВУВАННЯ І БЕЗПЕКА
5...	ІНФОРМАЦІЯ ПРО РОБОТУ ПРИСТРОЮ
6...	УСУНЕННЯ НЕСПРАВНОСТЕЙ

ПЕРШ НІЖ РОЗПОЧАТИ ЕКСПЛУАТАЦІЮ ПРИСТРОЮ, БУДЬ ЛАСКА, УВАЖНО ПРОЧИТАЙТЕ ЦЮ ІНСТРУКЦІЮ ТА ЗБЕРЕЖІТЬ ЇЇ ДЛЯ ПОДАЛЬШОГО ВИКОРИСТАННЯ.

►► 1. ВАЖЛИВІ ВКАЗІВКИ З ЕКСПЛУАТАЦІЇ УВАГА!



Символи, розміщені на пристрої, мають таке значення:

- Пристрій наповнено пропаном R290. Неухильно виконувати вказівки виробника щодо експлуатації та ремонту пристрою!
- Перш ніж включити пристрій, слід детально ознайомитися із інструкцією з експлуатації.
- Не встановлювати, не використовувати і не зберігати пристрій у приміщенні з меншою площею, ніж 4м².

ЗАГАЛЬНІ ПРАВИЛА З ТЕХНІКИ БЕЗПЕКИ

- ТІЛЬКИ ДЛЯ ВИКОРИСТАННЯ У ПРИМІЩЕННЯХ.
- Не використовувати пристрій у кухонній забудові, у шафах, на яхтах, у кемпінгових причепах або у подібних місцях та приміщеннях.
- Не застосовувати пристрій поблизу басейнів, у ванних кімнатах та у інших вологих приміщеннях.
- Після транспортування пристрою або якщо він знаходився у нахиленому положенні (під час чищення) - перед підключенням його до електромережі слід почекати 12 годин.
- Пристрій встановлювати у вертикальному положенні на рівній основі (також під час транспортування) та на відстані не менше 50 см від інших предметів.
- Не використовувати пристрій у потенційно вибухонебезпечній атмосфері, що містить горючі рідини, газ або пил.
- Не застосовувати пристрій поблизу легкозаймистих, вибухонебезпечних речовин або ємностей із паливом. Не розпиляти поблизу пристрою: фарб, засобів для чищення, інсектицидів і тому подібні засоби, тому що це може призвести до деформації пластикових елементів або до пошкодження електричної інсталяції.
- При установці пристрою залишити не менше 50 см між його боками і сусідніми легкозаймистими матеріалами.
- Не розміщати на пристрої жодних предметів і не закривати входу і виходу повітря.
- Захищати пристрій від бризок.
- Стежити за дітьми і домашніми тваринами, що перебувають поблизу пристрою під час роботи.
- НЕ ДОЗВОЛЯТИ ДІТЯМ ГРАТИ З ПРИСТРОЄМ.
- Діти не можуть займатися чищенням і консервацією

пристрою без нагляду дорослих осіб.

- Вимкнути пристрій і відключити його від електромережі, якщо він не використовується.
- Не залишати працюючий пристрій без нагляду.
- Заборонено переміщати пристрій, тримаючи його за кабель живлення.
- Слід уникати надмірного скручування, згортання і розтягування мережевого кабелю і не зв'язувати його нейлоновим або сталевим дротом.
- Слід простежити за тим, щоб штепсельна вилка і електрична розетка перебували на видному і добре доступному місці.
- Не застосовувати подовжувачі.
- Не лізти за працюючим пристроєм, що вправ у воду. У такому випадку слід невідкладно відключити мережевий кабель від електромережі. Перед подальшим використанням перевірити робочий стан пристрою.
- Пристрій слід підключати відповідно до національних правил та електричних норм.
- Не перевищувати розмір площі приміщення, рекомендованої для максимальної продуктивності пристрою.
- Закрити двері і вікна.
- У разі занадто яскравого сонячного світла слід закрити штори або опустити жалюзі.
- Слід підтримувати чистоту фільтрів.
- Не вмикати пристрій, якщо він, мережевий кабель або штепсельна вилка пошкоджені, якщо пристрій працює ненормально або явно видно прикмети інших неполадок. Передати комплектний пристрій продавцеві або електрику, котрий володіє відповідною кваліфікацією з метою його перевірки або ремонту. Застосовувати тільки оригінальні запчастини. Розбирати і/або ремонтувати пристрій (разом з мережевим кабелем і вилкою) може виключно уповноважена і відповідно кваліфікована особа.
- Рекомендується періодично виконувати сервісне обслуговування і техогляд пристрою.
- РОЗБИРАТИ АБО МОДИФІКУВАТИ ПРИСТРІЙ МОЖЕ ВИКЛЮЧНО АТЕСТОВАНИЙ ПРАЦІВНИК ТЕХНІЧНОГО ОБСЛУГОВУВАННЯ.
- ПРИСТРІЙ МОЖНА ВИКОРИСТОВУВАТИ ТІЛЬКИ ЗА ПРИЗНАЧЕННЯМ. ВИКОРИСТАННЯ ПРИСТРОЮ З ІНШОЮ МЕТОЮ ВВАЖАЄТЬСЯ НЕПРАВИЛЬНИМ ВИКОРИСТАННЯМ. ЗА УСІ ПОШКОДЖЕННЯ АБО ТРАВМИ, ОТРИМАНІ ВНАСЛІДОК ТАКИХ ДІЙ ВІДПОВІДАЛЬНІСТЬ НЕСЕ КОРИСТУВАЧ, А НЕ ВИРОБНИК ПРИСТРОЮ.
- пристрій завжди повинен знаходитися у вертикальному положенні;
- будь-які сторонні предмети слід тримати на відстані від вхідних і вихідних отворів повітря;
- характеристики джерела живлення повинні відповідати даним специфікації, наведеним у заводській таблиці, розташованій на задній стінці пристрою;
- щоб уникнути небезпеки в разі пошкодження кабелю живлення, його заміна повинна виконуватися представником авторизованого сервісного центру (фахівцем з відповідними кваліфікаціями);
- ввімкнення і вимкнення пристрою в жодному разі не

можна здійснювати шляхом підключення або відключення штепселя із розетки. Завжди використовуйте вмикач на панелі управління;

► перш ніж переміщувати пристрій, його слід вимкнути, після чого вилити воду із резервуара;

► не можна застосовувати аерозолі, призначені для боротьби з комахами, або інші легкозаймисті засоби для очищення;

► в жодному разі пристрій не можна обливати або обприскувати водою.

► ЦЕ УСТАТКУВАННЯ НЕ МОЖЕ ОБСЛУГОВУВАТИСЯ ОСОБАМИ (ТАКОЖ ДІТЬМИ) З ОБМЕЖЕНИМИ ФІЗИЧНИМИ, РЕЦЕПТОРНИМИ АБО РОЗУМОВИМИ ЗДІБНОСТЯМИ, АБО ОСОБАМИ, ЩО НЕ МАЮТЬ НЕОБХІДНОГО ДОСВІДУ ТА НЕ ПРОЙШЛИ СПЕЦІАЛЬНОГО НАВЧАННЯ У ОСІБ, КОТРІ НЕСУТЬ ВІДПОВІДАЛЬНІСТЬ ЗА ЇХ БЕЗПЕКУ. СЛІД СТЕЖИТИ ЗА ТИМ, ЩОБ ДІТИ НЕ ГРАЛИСЯ З УСТАТКУВАННЯМ.

► Не можна відключати живлення, тягнучи за кабель.

► Не можна вмикати або вимикати пристрій шляхом вставлення або витягання штепселя із розетки живлення.

► Пристрій слід переносити обережно, щоб не пошкодити провід живлення.

► Не можна встромляти пальці або інші предмети у решітку.

► Не можна допускати, щоб діти залазили, сідали або ставали зверху на пристрій.

► Перш ніж почати роботи з технічного обслуговування або ремонту пристрою, його слід відключити від джерела живлення.

►► ПРАВИЛА ТЕХНІКИ БЕЗПЕКИ ПО ВІДНОШЕННЮ ДО ХОЛОДОАГЕНТУ R290:

► Слід ретельно ознайомитися із нижчезазначеними застереженнями.

► Пристрій містить холодоагент R290. Холодоагент R290 відповідає встановленим Директивам Європейського Союзу. Не можна дірявити охолоджувальну систему. Холодоагент R290 є легкозаймистою речовиною (GWP3)!

► Не використовувати засоби для прискорення розморожування або чищення пристрою, які не рекомендовані виробником.

► Пристрій зберігати у приміщенні, де відсутні постійні джерела загоряння (наприклад відкритий вогонь, прцюючі газові пристрої або електричні нагрівачі).

► Не пробивати і не обігрівати елементи системи охолодження пристрою. Не направляти світло безпосередньо на пристрій.

► Пристрій складувати таким чином, щоб він не був механічно пошкоджений.

► Обладнання належить встановлювати, використовувати і зберігати у приміщенні площею понад 4м².

► Холодоагент може не мати запаху, що ускладнює виявлення його витіку.

► Слід дотримуватися національні норми і правил використання газового палива.

► Не слід затуляти вентиляційні отвори.

► Пристрій зберігати у добре вентилярованому приміщенні з розмірами відповідно до технічної специфікації пристрою.

► Кожна особа, що експлуатує або ремонтує систему охолодження, має мати дійсний сертифікат, виданий відповідною технічною інституцією, що засвідчує компетенцію цієї особи у питаннях безпечної експлуатації хладагентів згідно з прийнятими нормами і правилами.

► Сервісне обслуговування слід виконувати виключно відповідно до вказівок виробника пристрою. Сервісні і ремонтні роботи, що вимагають присутності кваліфікованого сервісного персоналу, слід виконувати під наглядом особи, яка має відповідну компетентність у питаннях використання легкозаймистих хладагентів.

УВАГА: РЕКОМЕНДОВАНО, ЩОБ УСІ РЕМОНТИ ПРОВІДИЛИСЬ КВАЛІФІКОВАНИМ ОБСЛУГОВУЮЧИМ ПЕРСОНАЛОМ.

► слід перевірити, чи пристрій має заземлення

► пристрій не можна експлуатувати в замкнених приміщеннях

► слід дотримуватися вказівок, що містяться в інструкції з експлуатації

ОПИС ВИРОБУ

Осушувач служить для зниження вологості повітря у приміщеннях, сприяючи створенню більш комфортних температурних умов для людей, а також покращення умов зберігання товарів. Завдяки вишуканому дизайну, компактній конструкції, високій якості і простоті експлуатації, цей осушувач має широке застосування в дослідницьких установах, промисловості, транспорті, об'єктах охорони здоров'я, вимірювальних лабораторіях, магазинах, підземних спорудах, комп'ютерних залах, архівах, складах, ванних кімнатах і т.д., захищаючи апарати, комп'ютери, вимірювальні прилади, комунікаційні пристрої, ліки і архіви від вологи, корозії і плісняви.

►► 2. ОПИС

Осушувач повітря МАЛ. 1

A. Панель управління (дисплей).

B. Покриття.

C. Решітка виходу повітря.

D. Колеса.

E. Ручка для пересування. Ручку потрібно встановити, затягнувши гвинти, розташовані збоку на осушувачі повітря (Мал. 1).

F. Гачки для намотування шнура.

G. Решітка на вході повітря (містить повітряний фільтр, який необхідно періодично очищати. Для очищення відкрутіть гвинти та зніміть фільтрувальну панель, очистіть фільтр потоком повітря низького тиску).

H. Відсік для зливного насоса або резервуара для збору води (резервуар опційно).

I. Зливна труба.

►► 3. ПАНЕЛЬ КЕРУВАННЯ ТА ДИСПЛЕЙ

Панель керування (Мал. 2) розташована на передній частині осушувача повітря і містить такі піктограми та кнопки:

► 3.1. КНОПКА "ON/OFF" (A Мал. 2): Ця кнопка дозволяє увімкнути або вимкнути осушувач повітря.

► 3.2. ВІДНОСНА ВОЛОГІСТЬ (B Мал. 2): Відображене значення - це відносна вологість в приміщенні. У момент встановлення заданого значення вологості, на дисплеї протягом декількох секунд відобразиться бажане значення.

► 3.3. ТЕМПЕРАТУРА ПРИМІЩЕННЯ (C Мал. 2): Відображене значення - це температура в приміщенні.

► 3.4. ПІКТОГРАМА КРАПЛЯ (D Мал. 2): Піктограма «КРАПЛЯ» вказує, що працює осушувач повітря. Коли на дисплеї загориться піктограма «КРАПЛЯ», це означає, що функціонує осушення повітря. Якщо на дисплеї блимає значок «КРАПЛЯ», це означає, що вологість у приміщенні нижча вологості, встановленої на дисплеї осушувача повітря, в цьому випадку працюватиме лише вентиляція.

► 3.5. ПІКТОГРАМА ЗЛИВУ ВОДИ (зі звуковим сигналом) (E Мал. 2): Піктограма «ЗЛИВУ ВОДИ» (Помилка E4) вказує на те, що насос для зливу води заблокований. Якщо замість зливного насоса використовується резервуар для збору води (ОПЦІЙНО), це означає, що резервуар наповнений і його потрібно вручну зливати.

► 3.6. ПІКТОГРАМА РОЗМОРОЖУВАННЯ (F Мал. 2): Піктограма «РОЗМОРОЖУВАННЯ» вказує, коли осушувач переходить до розморожування (у цій фазі вентиляція припиняється).

- ▶ 3.7. ПІКТОГРАМА ВЕНТИЛЯЦІЇ (G Мал. 2): Піктограма "ВЕНТИЛЯЦІЯ" вказує, коли осушувач повітря перебуває у стані вентиляції.
- ▶ 3.8. ТАЙМЕР (H Мал. 2): Дозволяє переглянути час (коли Ви переходите до встановлення режиму запізнілого вмикання або вимкнення, на кілька секунд відображається відповідний час для потрібного параметра).
- ▶ 3.9. КНОПКИ "+" / "-" (I Мал. 2): Ці кнопки дозволяють вибрати відносну вологість, яку Ви бажаєте отримати в приміщенні (знизивши це значення, осушувач повітря підвищить продуктивність).
- ▶ 3.10. КНОПКА "LIGHT" (L Мал. 2): Ця кнопка дозволяє увімкнути на декілька секунд підсвітку дисплея, коли осушувач працює.
- ▶ 3.11. КНОПКИ "TIME" (M Fig. 2): Ця кнопка дозволяє активувати або дезактивувати режим затримки ввімкнення або вимкнення.
 - Затримка ввімкнення: Після вимкнення осушувача натисніть кнопку «ЧАС», потім натискайте кнопки «+» / «-» до тих пір, поки не відобразиться потрібний час ввімкнення.
 - Затримка вимкнення: Після ввімкнення осушувача натисніть кнопку «ЧАС», потім натискайте кнопки «+» / «-» до тих пір, поки не відобразиться потрібний час вимкнення.
- ▶ 3.12. КНОПКИ "HOUR METER" (N Мал. 2): Ця кнопка дозволяє встановити годинник. Натисніть кнопку «HOUR METER», а потім за допомогою кнопок «+» / «-» встановіть правильний час.
 - ПРИМІТКА: Утримуючи відповідну кнопку декілька секунд, можна переглянути години роботи, накопичені осушувачем повітря.

ВМИКАННЯ

ВАЖЛИВА ІНФОРМАЦІЯ: Моделі подвійної напруги (...DV) автоматично встановлюють правильну напругу.

Для введення в експлуатацію осушувач повітря повинен перебувати у вертикальному положенні (нормальне робоче положення) не менше 12 годин. Недотримання цього правила може завдати непоправної шкоди осушувачу повітря.

- ▶ Дотримуйтесь всіх інструкцій щодо заходів безпеки.
- ▶ Вставте розетку електроживлення в електричну розетку (ДИВ. НАПРУГУ НА "ТАБЛИЦЦІ З ТЕХНІЧНИМИ ДАНИМИ").
- ▶ Натисніть кнопку вмикання "ON/OFF".
- ▶ За допомогою кнопок «+» / «-» виберіть відносну вологість, що потрібно досягти в приміщенні. Якщо Ви хочете, щоб осушувач працював постійно, знизьте відносну вологість до найнижчого показника, на дисплеї з'явиться напис «CO». Коли на дисплеї загориться піктограма «КРАПЛЯ», це означає, що функціонує осушення повітря. Якщо на дисплеї блимає значок «КРАПЛЯ», означає, що вологість у приміщенні нижча вологості, встановленої на дисплеї осушувача повітря, в цьому випадку працюватиме лише вентиляція.

ВИМИКАННЯ

- ▶ Натисніть кнопку вмикання "ON/OFF".
- ▶ Від'єднайте вилку живлення від електричної мережі.

ЗАСТЕРЕЖЕННЯ

Якщо задана вологість вища, ніж поточна вологість, осушувач не працюватиме. Якщо насос для зливу води заблокований або резервуар наповнений, загориться значок «ЗЛИВ ВОДИ». Тим часом автоматично виключаються компресор і джерело живлення вентилятора, а система подаватиме акустичний сигнал кожні 5 хвилин, поки не буде здійснено перезавантаження. Перш ніж вимкнути осушувач зачекайте принаймні 3

хвилини. Після вимкнення зачекайте принаймні 3 хвилини перед повторним вмиканням.

Під час роботи, у разі низької температури середовища, осушувач автоматично перевірятиме температуру контуру на розморожування. Під час розморожування на дисплеї автоматично включається індикатор, компресор працює, але автоматично вимикається вентилятор.

Дисплей та панель управління показують та дозволяють встановити бажану вологість від 30% до 90%.

Якщо осушувач повітря не буде використовуватися тривалий час, від'єднайте шнур живлення від електроживлення.

ШЛАНГ ЗЛИВУ ВОДИ

Осушувач оснащений зливним насосом і шлангом для відводу води. Дренажний насос і шланг автоматично відводять воду, що збирається в процесі осушення. Дренажна труба дозволяє транспортувати стічні води туди, куди потрібно.

УВАГА: Переконайтесь, що Ви правильно розмістили зливний шланг в місці, придатному для збору води, перед тим, як увімкнути осушувач повітря [Тиск, що створюється насосом: водяний стовп 3 м - H₂O] (уникайте блокування, розчавлювання тощо).

УВАГА: Зливний насос працює автоматично, переконайтесь, що ви правильно розмістили зливний шланг.

ЗБЕРІГАННЯ

(Мал. 19)

Осушувач повітря був розроблений з певною формою у верхній частині кришки, що дозволяє ставити зверху другий осушувач повітря. Переконайтесь, що виконуєте операції зі складання в повній безпеці.

УВАГА: Не ставте зверху більше одного осушувача повітря.

▶▶ 4. ТЕХНІЧНЕ ОБСЛУГОВУВАННЯ І БЕЗПЕКА

▶ FIG. 3

Не застосовуйте подовжувачі або перехідники. Це може призвести до пожежі, перегріву або ураження електричним струмом

▶ FIG. 4

Пристрій не слід розміщувати біля печей або нагрівачів.

Це може привести до розплавлення або займання пристрою.

▶ FIG. 5

Пристрій не слід вмикати у місцях, не захищених від дії прямого сонячного проміння, вітру або дощу. (тільки для застосування у приміщеннях)

▶ FIG. 6

У разі виникнення будь-яких проблем (напр. сторонні запахи або загорання), пристрій слід вимкнути і відключити від електроживлення. Це може призвести до пожежі, ураження електричним струмом або інших проблем.

▶ FIG. 7

Не слід вмикати пристрій у місцях, де можливий вплив хімічних речовин. Це може привести до пошкодження пристрою і протікань.

▶ FIG. 8

Якщо пристрій не використовується протягом тривалого періоду часу, його слід відключити від електроживлення.

▶ FIG. 9

Перед чищенням пристрій слід вимкнути і відключити від електроживлення. Не вимкнення пристрою може спричинити ураження електричним струмом

▶ FIG. 10

У режимі безперервного зливу води слід застосувати дренажний шланг. Якщо температура навколишнього середовища близька до температури замерзання, режим постійного відведення води не рекомендований.

▶ FIG. 11

Не слід самостійно ремонтувати або розбирати пристрій. Це

може привести до пожежі або ураження електричним струмом.

► FIG. 12

Пристрій повинен бути встановлений у стійкому положенні. У разі перекидання пристрою виллється вода, що призведе до пошкоджень. Ці пошкодження можуть спричинити ураження електричним струмом.

► FIG. 13

Захист фільтра. Вимикаючи пристрій на тривалий час, сховайте фільтр до поліетиленового пакету.

► FIG. 14

Пристрій заборонено експлуатувати поблизу води. Обливання пристрою може призвести до його пошкодження, внаслідок чого можливе ураження електричним струмом.

► FIG. 15

Пристрій живиться струмом з напругою 220-240В/~50Гц. Застосування іншого джерела живлення може призвести до пожежі або ураження електричним струмом.

► FIG. 16

Берегти кабель від пошкодження. Його не можна придавлювати важкими предметами, не нагрівати і не тягнути за кабель. Це може спричинити пожежу або ураження електричним струмом.

► FIG. 17

Штепсель очистити і надійно під'єднати до розетки. Якщо штепсель вставлений не щільно, це може призвести до ураження електричним струмом.

► FIG. 18

Не використовуйте штепсель як вимикач. Це може призвести до пожежі або ураження струмом.

►► 5. ІНФОРМАЦІЯ ПРО РОБОТУ ПРИСТРОЮ

► Під час переміщення пристрою його не можна перекидати більш ніж на 45°, щоб уникнути пошкодження компресора.

► Пристрій повинен працювати при температурі від 5° до 35°С.

► Під час осушування, в результаті тепла, яке виділяється внаслідок роботи компресора, температура у приміщенні підвищиться на 1°~3°С. Це нормальне явище.

► Якщо температура у приміщенні нижче 10°С і достатньо низька абсолютна вологість, використання пристрою не є необхідним.

► Отвори для входу і виходу повітря повинні знаходитися на відстані щонайменше 10 см від стін.

► Щоб підвищити ефективність пристрою, слід зачинити двері і вікна у приміщенні. Оскільки забруднення фільтра впливає на ефективність осушування і може спричинити неправильну роботу пристрою, фільтр слід чистити щонайменше раз на місяць. Якщо повітря сильно запилене, фільтр слід чистити раз на тиждень, або навіть щоденно. Щоб вичистити фільтр, слід відкрутити передню торцеву панель (зі сторони резервуара для води). У разі необхідності можна легенько струсити фільтр або пропилососити, щоб усунути всі забруднення, або ж промити фільтр чистою теплою водою (з вмістом нейтральних детергентів ≤40%), після чого осушити.

►► 6. УСУНЕННЯ НЕСПРАВНОСТЕЙ ПРИСТРІЙ НЕ ПРАЦЮЄ

► Аналіз

1. Немає живлення
2. Пристрій вимкнений
3. Штепсель витягнутий
4. Перегорів запобіжник
5. Повний резервуар

► Рішення

1. Ввімкнути живлення
2. Ввімкнути пристрій
3. Підключити штепсель
4. Замінити запобіжник

5. Спорожнити і вставити резервуар

НЕДОСТАТКЕ ВИДАЛЕННЯ ВОЛОГИ

► Аналіз

1. Забруднений фільтр
2. Заблокований вхідний або вихідний отвори
3. Відчинені двері або вікна
4. Витікання холодоагенту

► Рішення

1. Очистити фільтр
2. Розблокувати вхідний або вихідний отвори
3. Зачинити двері і вікна, розташувати у затемненому місці
4. Звернутися до виробника або продавця

ВИТІКАННЯ ВОДИ

► Аналіз

1. Пристрій перекилений
2. Шланг забруднений

► Рішення

1. Встановити пристрій на рівній поверхні
2. Зняти панель і розблокувати шланг

СТОРОННІЙ ШУМ

► Аналіз

1. Пристрій у нестійкому положенні
2. Забруднений фільтр

► Рішення

1. Розмістити пристрій у стійкому положенні
2. Очистити фільтр

► Якщо хоча б одна із вище перелічених несправностей не може бути усунена самостійно користувачем, слід звернутися до постачальника або продавця. Не можна розбирати пристрій самостійно (це не стосується очищення фільтра).

► Ввімкнення і вимкнення пристрою супроводжується звуками спричиненими циркуляцією холодоагенту. Це нормальне явище і не є несправністю.

► Підвищення температури повітря, яке виходить з вихідного отвору пристрою є нормальним явищем.

КОДИ ПОМИЛОК

Система автоматично аналізує можливі помилки, які можуть виникнути (див. дисплей):

КОД ПОМИЛКИ E1

Відсутність охолоджувальної рідини.

КОД ПОМИЛКИ E2

Несправний датчик температури.

КОД ПОМИЛКИ E3

Несправний датчик вологості.

КОД ПОМИЛКИ E4

Резервуар для води повний.

КОД ПОМИЛКИ E5

Датчик, який перевіряє правильність розморожування, несправний.

目录

1...	使用前须知
2...	除湿机结构
3...	除湿机的使用
4...	维护和安全
5...	运行中注意事项
6...	故障解决

在使用前，请花时间仔细阅读此说明书并妥善保存以备将来不时之需。

▶▶1. 使用前须知

注意！



这些标识在你的设备上的意思是：

- ▶ 这台是充注了R290的冷凝剂。请严格的按生产商的指示进行使用和维修。
- ▶ 在使用设备前，请仔细阅读用户手册的所有内容
- ▶ 请不要小于4平方的空间内安装，使用或储存此设备。

请注意

- ▶ 设备只适合在室内使用
- ▶ 不要在衣橱，密室，船上，拖车或类似场地使用设备
- ▶ 请不要在游泳池，洗手间等极度潮湿场所使用设备。
- ▶ 在运输设备或倾斜设备（例如，清洗设备）后，请静放12小时后再连接电源。
- ▶ 设备只能正立平放在平整的地面上（包括运输时），必须和周围物体保持至少50厘米的距离。
- ▶ 不要在易爆场所使用设备，包括还有易爆液体，气体或粉尘的场所。
- ▶ 不要在易燃场所附近使用设备。不要在设备使用场所使用含有易爆物质的物体，例如进行喷涂，高压清洗，使用昆虫喷雾；这可能使塑料变形或者造成电路损坏。
- ▶ 请确保和周围任何明火或者高温物体保持最少50厘米的距离。
- ▶ 不要在设备上置放任何其他物品，不要堵住进出风口。
- ▶ 使设备远离泼水
- ▶ 在设备工作时，请严格看护儿童和宠物。
- ▶ 严禁儿童将设备作为玩具。
- ▶ 在没有成人看护下，儿童禁止清洗维护设备。
- ▶ 在设备不工作的状态下，可关机并拔出电源。
- ▶ 永远不要让正在工作的设备处于无人看护的状态下。
- ▶ 请不要用电源线拖动设备

- ▶ 请避免过度无序弯曲缠绕拉拽电源线，永远不要使用尼龙或铁丝困扎电源线
- ▶ 请确保插头插座处于可见状态下，易于插拔。
- ▶ 请不要使用延长电源线。
- ▶ 万一设备坠入水中，请不要尝试取回设备。应立即切断电源。在设备完全检查后再使用。
- ▶ 设备安装需符合国家电源规定。
- ▶ 为保持效率请不要在超过建议的空间面积内使用。
- ▶ 在设备使用时请关闭门窗。
- ▶ 在过热的天气下使用设备，请拉下窗帘或格栅。
- ▶ 保持滤网清洁。
- ▶ 当发现设备电源线有损坏，请不要开启设备。如果设备在生产时或其他迹象不能正常运行，请将完整的设备退回至销售商处，或让有资质的电工进行检查或维修。应维持使用原厂配件。设备（包括电源线）不建议由无资质的人员进行检查或维修。
- ▶ 建议由专业人士进行阶段性的维护。
- ▶ 只有由资质的人员才能拆解更改设备。
- ▶ 设备只能使用于合理用途。其他用途将被视为不正当使用，使用者/操作者应对不正当而造成的损失和伤害负责。
- ▶ 在平稳垂直的水平面上操作除湿机，避免漏水等问题。
- ▶ 保持进出风口通畅无异物。
- ▶ 必须使用和机身所示铭牌一致的电源。
- ▶ 如果电源线损坏，必须由有授权认证的专业售后维护人员或具有类似相关资质的人员来进行替换，以免造成危险。
- ▶ 禁止使用电源插头来开关除湿机。确保使用面板上的开关来操作。
- ▶ 在移动除湿机前，确保关闭电源，拔出插座且清空水箱。
- ▶ 禁止向除湿机泼洒或喷洒液体。
- ▶ 禁止在除湿机附近使用除虫剂或者其他易燃物品。
- ▶ 在没有专业人员对其安全负责或者对其进行操作指导的情况下，禁止行为能力，认知能力，智力障碍者或缺乏相关知识或经验的人员（包括儿童）操作除湿机。在任何情况下，儿童都应该被保持远离此设备。

▶关于R290制冷剂的安全注意事项

- ▶ 请仔细阅读这篇安全警示
- ▶ 此设备装载了R290制冷剂。R290制冷剂符合欧洲最新的环保指令。切勿在制冷剂回路上打孔，R290是可燃性的。

▶ 除了生产商建议的，请不要使用其他方法来清洁或除霜。

▶ 设备应置于没有其他持续点火源的空间内（例如：含明火的设备，一台正在工作的燃气设备或电取暖器设备）

▶ 请不要在制冷配件上打孔或者焊接，不要再设备内使用明火。

▶ 设备应存放于避免被损坏的空间内。

▶ 设备在存放或使用时应放置在超过4平方米的空间内。

▶ 请注意，制冷剂是没有气味的。你不应该闻到任何泄露。

▶ 请确认制冷剂是符合当地的法规。

▶ 请保持通风口顺畅。

▶ 设备应存放在通风良好的区域，其空间大小应于操作规定的房间区域相符。

▶ 任何涉及制冷剂工作的人员应持有专业的有效证书，该机构可授权其按照行业认可的安全规范处理制冷剂

▶ 设备应根据制造商的建议进行维护和检修，并需要在持有制冷剂维护证书的专业人员帮助下进行此工作。

▶ 禁止在运输过程中倾斜或颠倒除湿机，必须始终保持直立向上；

▶ 禁止通过拉扯电线来拔出电源插头；

▶ 禁止通过直接拔插电源插头来开启或关闭除湿机；

▶ 禁止在移动过程中碾压，踩踏，缠绕电源线，并保证轻拿轻放；

▶ 禁止将手指或棍棒伸入除湿机网罩；

▶ 禁止婴幼儿攀爬，站立或坐在除湿机上；

▶ 禁止在除湿机运行或通电的状态下，清理维护设备。

⚠ 注意： 我们强烈建议由专业的维修服务人员来对设备进行保养修理维护。

▶ 确保供电的电源连接地线；

▶ 确保使用场所的空气流通；

▶ 确保严格按照本说明书操作设备。

产品简介

通过降低环境空气的湿度，除湿机可以使得人们更加舒适的工作生活并保证各种货物的安全存储。玛斯特除湿机秉承着集团一直以来的产品特点，设计外观整洁紧凑，品质高端可靠，操作简便易学，从而使得我们的产品在诸如研究场所，工厂，运输行业，医疗中心，检测机构，商店，地下设施，电脑机房，档案馆，仓库和浴室等场所拥有广泛和深入的实践运用。为各种仪器设备，测量工具，电脑，通讯设施，药物和文件的安全运行和储存保驾护航，保证他们免收潮湿和霉变的侵蚀。

2.描述

图 1 除湿机

A.控制面板（显示屏）。

B.罩盖。

C.空气出口格栅。

D.轮子。

E.搬运手柄。必须通过拧紧除湿机侧面的螺钉来安装手柄（图 1）。

F.电缆绕线钩。

G.空气入口格栅。（包含必须定期清洁的空气过滤器。清洁时，请拧下螺钉并卸下过滤板，然后用低压空气清洁过滤器）。

H.排水泵或水回收箱（可选水箱）的安装洞。

I.排放管道。

3.控制面板和显示屏

控制面板（图 2）位于除湿机的正面，并包含以下图标和按钮：

▶3.1.“打开/关闭”按钮（图 2，A）：使用此按钮可以打开或关闭除湿机。

▶3.2.相对湿度（图 2，B）：指示值是环境中存在的相对湿度。当设置所需的湿度时，参考值将在显示屏上显示几秒钟。

▶3.3.环境温度（图 2，C）：指示值是环境中存在的温度。

▶3.4.水滴图标（图 2，D）：“水滴”图标指示除湿机正在运行。当显示屏上的“水滴”图标亮起时，表示除湿机正在除湿。如果显示屏上的“水滴”图标闪烁，表示环境中的湿度低于显示屏上设置的湿度，因此除湿机将只能进行通风。

▶3.5.排水图标（带有声音信号）（图 2，E）：“排水”图标（E4 错误）指示排水泵受阻。如果使用水回收箱（可选）代替排水泵，则表示水箱已满，必须手动排水。

▶3.6.除霜图标（图 2，F）：“除霜”图标指示除湿机正在进行除霜（在此阶段通风会中断）。

▶3.7.通风图标（图 2，G）：“通风”图标指示除湿机处于通风状态。

▶3.8.计时器（图 2，H）：允许查看时间（当设置延迟打开或关闭模式时，所需设置的参考时间会显示几秒钟）。

▶3.9.“+” / “-”按钮（图 2，H）：这些按钮允许选择要在环境中获得的相对湿度（如果降低该值，除湿机将提高性能）。

▶3.10.“灯光”按钮（图 2，L）：在除湿机打开的情况下，此按钮允许打开显示屏的灯光几秒钟。

▶3.11.“时间”按钮（图 2，M）：此按钮允许激活或取消激活延迟打开或关闭模式模式。

-延迟打开：在除湿机关闭的情况下，按“时间”按钮，然后按“+” / “-”按钮，直到显示所需的打开时间。

-延迟关闭：在除湿机打开的情况下，按“时间”按钮，然后按“+” / “-”按钮，直到显示所需的关闭时间。

▶3.12.“时钟”按钮（图 2，N）：此按钮允许设置时钟。按“时钟”按钮，然后按“+” / “-”按钮设置正确的时间。

备注：通过按住相关按钮几秒钟，可以查看除湿机的累积工作小时数。

打开

重要信息：双电压型号 (...DV) 自动设置正确的电压。

为了能够使除湿机开始运行，必须已在垂直位置保持了至少 12 小时 (正常使用位置)。不遵守该规定会对除湿机造成不可挽回的损坏。

- ▶ 遵守与安全相关的所有说明。
- ▶ 将供电插头连接到电源 (参见“技术数据表”中的电压)。
- ▶ 按“打开/关闭”打开按钮。
- ▶ 使用“+” / “-”按钮，选择要在环境中获得的相对湿度。如果想要使除湿机连续运行，请将相对湿度的值降低到下限，显示屏上将出现“CO”指示。当显示屏上的“水滴”图标亮起时，表示除湿机正在除湿。如果显示屏上的“水滴”图标闪烁，表示环境中的湿度低于显示屏上设置的湿度，因此除湿机将只能在通风模式下运行。

关闭

- ▶ 按“打开/关闭”打开按钮。
- ▶ 从电源上拔下供电插头。

警告

如果设置的湿度高于当前湿度，除湿机将无法开始工作。

如果排水泵受阻或水箱已满，“排水”图标将亮起。同时，压缩机和风机供电将自动关闭，并且设备将每 5 分钟发出一次声音信号，直到重置。

在从打开状态关闭除湿机之前，请至少等待 3 分钟。关闭之后，在重新打开之前，请至少等待 3 分钟。

在工作期间，如果环境温度较低，除湿机将自动检查回路温度以进行除霜。除霜期间，显示屏上的指示器将自动打开，压缩机运行，但风机自动关闭。

显示屏和控制面板显示并允许在 30% ~ 90% 之间设置所需湿度。

如果长时间不使用除湿机，请从电源上拔下供电插头。

排水管道

除湿机配有一台排水泵和用于排水的一根管。排水泵和管会自动排出除湿过程中收集的水。排水管允许将废水输送到所需位置。

注意：在启动除湿机之前，请确保已将排水管正确定位在适合收集水的地方 [泵产生的压力：3 m 水柱 - H₂O] (避免诸如堵塞、挤压管道等)。

注意：排水泵会自动启动，请确保已正确定位排水管。

存储

(图 19)

除湿机罩盖上部设计为具有特定形状，允许叠加第二台除湿机。请确保以完全安全的方式执行叠放操作。

注意：请勿叠加超过一台除湿机。

▶▶4. 维护和安全

▶ 图 3

禁止使用继电器，延长的电线或接头，超负荷的接线板。否则可能引起火灾，辐射或者触电。

▶ 图 4

禁止将除湿机放置在暖炉或暖风机等加热设备旁。否则可能引起设备部件的融化甚至着火。

▶ 图 5

禁止在太阳直射，大风或者下雨的场所使用除湿机。(本设备仅供室内使用)

▶ 图 6

当设备遇到任何不正常运行的情况 (如闻到焦糊味)，请立即关闭除湿机并将电源拔出切断。否则可能导致火灾，触电或者其他故障。

▶ 图 7

禁止在易受化工制品影响的场所使用除湿机。强烈，高浓度，高密度的暴露在化工制品下，可能损坏设备并导致泄露。

▶ 图 8

如果除湿机将被长期闲置，请务必拔出电源插头。

▶ 图 9

当清理除湿机时，请关闭电源并将插头拔出。否则可能导致触电。

▶ 图 10

当使用持续排水时，请保持排水管路的顺畅。禁止在环境温度接近冰点的情况下使用持续排水模式。

▶ 图 11

禁止擅自修理或切断除湿机电源。否则可能导致火灾或触电。

▶ 图 12

保持除湿机的稳定垂直。如果设备被倒置，水箱可能有水流出，渗入或损坏周围的部件。并可能因此导致火灾或触电。

▶ 图 13

为了保证过滤网的长期耐用。当除湿机将被闲置时，将过滤网取出并用塑料包装密封。

▶ 图 14

禁止在水边使用除湿机。设备可能因为进水而损坏，从而导致火灾或触电。

▶ 图 15

使用标准的220-240V/50HZ电源。否则可能导致火灾或触电。

▶ 图 16

禁止损坏电源线。禁止在电源线上放置重物，热源或者拉扯电源线。否则可能导致火灾或触电。

▶ 图 17

及时定期清扫并紧固电源插头。如果插头不能和插座固定，可能导致火灾或触电。

▶ 图 18

禁止把电源插头当做除湿机的开关使用。否则可能导致火灾或触电。

▶▶5. 运行中的注意事项

- ▶ 禁止在移动除湿机时，使设备发生45°以上的倾斜，以免损坏压缩机。
- ▶ 除湿机的工作环境温度应为5°到32°
- ▶ 在进行除湿时，因为压缩机在运行中会产生热量，从而导致室内温度上升1°到3°这应当被认为是正常情况。
- ▶ 当室内温度低于10°时，环境内的湿度将非常低，此时已经没有必要使用除湿机。
- ▶ 进出风口应该和墙壁保持10cm以上的距离。
- ▶ 为了保证除湿效果，尽可能的保持室内门窗的关闭。
- ▶ 若过滤网罩上沉积大量污垢，会影响设备的除湿效果，甚至导致设备发生故障，因此，必须一个月对其进行一次清理。
- ▶ 如果使用环境中含有大量粉尘，则应对过滤网罩进行每周一次或每天一次的清理。
- ▶ 从前面板里抽出过滤网罩并清理。如果有必要，可以轻轻拍打整个过滤网，使用真空吸尘器来取出较大的污垢，或者用温水（可用浓度小于40%的中性清洁剂）冲洗过滤网罩并吹干。

▶▶6. 故障解决

除湿机停机

▶ 分析

1. 断电
2. 开关关闭
3. 电源插头断开
4. 保险丝烧断
5. 水箱已满

▶ 解决方案

1. 恢复供电
2. 大开开关
3. 插上插座
4. 替换保险丝
5. 排空水箱并装回机器

除湿效果欠佳

▶ 分析

1. 过滤网被污垢覆盖
2. 进出风口被堵塞
3. 门窗常开
4. 制冷剂泄露

▶ 解决方案

1. 清理过滤网罩
2. 移除障碍物
3. 关闭门窗，并且避免太阳光直射
4. 联系生产销售商

漏水

▶ 分析

1. 设备倾斜
2. 排水口堵塞

▶ 解决方案

1. 调整设备位置，并使之保持水平垂直
2. 打开面板，移除阻塞

异响

▶ 分析

1. 除湿机摆放不稳
2. 过滤网罩阻塞

▶ 解决方案

1. 将除湿机放置在平稳垂直的位置
2. 清理过滤网罩

▶ 当上述故障发生且无法被解决时，请联系生产或销售商，禁止擅自拆卸机器。

▶ 当机器启动或停止运行时，会因为冷却循环而发出一定的声响，这不是设备发生故障的现象。

▶ 出风口有热空气排出是正常现象。

错误代码

设备自动分析可能发生的错误（参见显示屏）：

错误代码 E1

缺少制冷剂。

错误代码 E2

温度传感器故障。

错误代码 E3

湿度传感器损坏。

错误代码 E4

水箱已满。

错误代码 E5

检查除霜是否正确的传感器故障。

CE CONFORMITY CERTIFICATE



CE CONFORMITY CERTIFICATE - DICHIARAZIONE DI CONFORMITÀ CE - EG-KONFORMITÄTS-ERKLÄRUNG - DECLARACIÓN DE CONFORMIDAD CE - DECLARATION DE CONFORMITE CE - EG-CONFORMITEITVERKLARING - DECLARAÇÃO DE CONFORMIDADE CE - EU-OVERENS-STEMMELSESERKLÆRING - EY-VAATIMUSTENMUKAISUUSVAKUUTUS - CE-SAMSVARSER- KLÆRING - EG-FÖRSÄKRAN OM ÖVERENSSTÄMMELSE - DEKLARACJA ZGODNOŚCI WE - ДЕКЛАРАЦИЯ О СООТВЕТСТВИИ CE - PROHLÁŠENÍ O SHODĚ CE - EK MEGFELELŐSÉGI NYILATKOZAT - IZJAVA O SKLADNOSTI IN OZNAKA CE - CE UYGUNLUK BEYANI - IZJAVA CE O SUKLADNOSTI - ES ATITIKTIES DEKLARACIJA - EK ATBILSTĪBAS - DEKLARĀCIJA - EÜ VA- STAVUSDEKLARATSIOON - DECLARAȚIE DE CONFORMITATE CE - PREHLÁSENIE O ZHODE CE - ДЕКЛАРАЦИЯ ЗА СЪВМЕСТИМОСТ CE - ДЕКЛАРАЦИЯ ВІДПОВІДНОСТІ CE - IZJAVA CE O PRIKLADNOSTI ΔΗΛΩΣΗ ΣΥΜΜΟΡΦΩΣΗΣ CE - CE 符合性声明

DANTHERM S.p.A. Via Gardesana 11, -37010- Pastrengo (VR), ITALY

Product: - Prodotto: - Produkt: - Producto: - Produit: - Product: - Produto: - Produkt: - Tuote: - Produkt: - Produkt: - Produkt: - Изделие: - Výrobek: - Termék: - Izdelek: - Ürün: - Proizvod: - Gaminys: - Ierīce: - Toode: - Produsul: - Výrobok: - Продукт: - Виріб: - Proizvod: - Προϊόν: - 产品:

DHP 55 - DHP 55DV

We declare that it is compliant with: - Si dichiara che è conforme a: - Es wird als konform mit den folgenden Normen erklärt: - Se declara que está en conformidad con: - Nous déclarons sa conformité à: - Hierbij wordt verklaard dat het product conform is met: - Declara-se que está em conformidade com: - Vi erklærer at produktet er i overensstemmel- se med: - Vakuutetaan olevan yhdenmukainen: - Man erklærer at apparatet er i overensstemmelse med: - Härmed intygas det att produkten är förenlig med följande: - Oświadczam, że jest zgodny z: - Заявляем о соответствии требованиям: - Prohlašuje se, že je v souladu s: - Kijelentjük, hogy a termék megfelel az alábbiaknak: - Izpolnjuje zahteve: - Aşağıdaki standartlara uygun olduğunu beyan ederiz: - Izjavljuje se da je u skladu s: - Pareiškiamė, kad atitinka: - Tiek deklarēts, ka atbilst: - Käesolevaga deklareeritakse, et toode vastab: - Declarăm că este conform ur- mătoarelor: - Prehlasuje sa, že je v súlade s: - Декларира се че отговаря на: - Відповідає вимогам: - Izjavljuje se da je u skladu s: - Δηλώνουμε ότι είναι σύμφωνο με: - 兹证明符合:

2014/30/EU, 2014/35/EU, 2011/65/EU

**EN 60335-1:2012+A11:2014+A13:2017,
EN 60335-2-40:2003+A11:2004+A12:2005+A1:2006+A2:2009+A13:2012,
EN 55014-1:2017, EN 55014-2:2015,
EN 61000-3-2:2014, EN 61000-3-3:2013, EN 62233:2008**

Pastrengo, 2020

Stefano Verani (Member of the Board)

► en - DISPOSAL OF THE PRODUCT

-This product has been designed and manufactured with top-quality materials and components, which can be re-cycled and re-used. When a crossed-wheely bin symbol is attached to the product, it means that the product is protected by the, 2012/19/UE European Directive.

-Please obtain information regarding the local differentiated collection system for electrical and electronic products.

-Respect local Standards in force and do not dispose of old products as normal domestic waste. Correct disposal of the product helps to prevent possible negative consequences for health, the environment and mankind.

► it - SMALTIMENTO DEL PRODOTTO

-Questo prodotto è stato progettato e fabbricato con materiali e componenti di alta qualità, che possono essere riciclati e riutilizzati.

-Quando ad un prodotto è attaccato il simbolo del bidone con le ruote segnato da una croce, significa che il prodotto è tutelato dalla Direttiva Europea 2012/19/UE.

-Si prega di informarsi in merito al sistema locale di raccolta differenziata per i prodotti elettrici ed elettronici.

-Rispettare le norme locali in vigore e non smaltire i prodotti vecchi nei normali rifiuti domestici. Il corretto smaltimento del prodotto aiuta ad evitare possibili conseguenze negative per la salute dell'ambiente e dell'uomo.

► de - ENTSORGUNG DES PRODUKTS

-Dieses Produkt wurde unter Verwendung von Qualitätsmaterialien und -bauteilen entwickelt und hergestellt, die recycelt und wieder verwendet werden können.

-Ist ein Produkt gekennzeichnet durch die Mülltonne mit Rädern und einem Kreuz, wird hier angezeigt, dass dieses Produkt durch die europäische Richtlinie 2012/19/UE überwacht ist.

-Es wird gebeten, sich über die vor Ort bestehende Mülltrennung bezüglich elektrischer und elektronischer Produkte zu informieren.

-Die vor Ort geltenden Vorschriften zur Müllentsorgung müssen eingehalten werden und alte Produkte dürfen nicht zusammen mit dem Hausmüll entsorgt werden. Die ordnungsgemäße Entsorgung des Produkts hilft mögliche negative Folgen für Gesundheit und Umwelt zu vermeiden.

► es - ELIMINACIÓN DEL PRODUCTO

-Este producto ha sido diseñado y fabricado con materiales y componentes de alta calidad que se pueden reciclar y reutilizar.

-Cuando en el producto se encuentra el símbolo del contenedor con las ruedas tachado con una cruz, significa que el producto está tutelado por la Directiva europea 2012/19/UE.

-Se ruega informarse acerca del sistema local de recogida selectiva para los productos eléctricos y electrónicos.

-Respete las normas locales vigentes y no elimine los productos viejos junto con los residuos domésticos normales. La eliminación correcta del producto ayuda a evitar posibles consecuencias negativas para la salud del ambiente y del hombre.

► fr - SE DÉBARRASSER DE VOTRE PRODUIT USAGÉ

-Ce produit a été conçu et fabriqué avec des matériaux et des composants de haute qualité, qui peuvent être recyclés et utilisés de nouveau.

-Lorsque le symbole d'une poubelle à roue barrée est appliqué à un produit, cela signifie que le produit est couvert par la Directive Européenne 2012/19/UE.

-Veuillez vous informer du système local de séparation des déchets électriques et électroniques.

-Veuillez agir selon les règles locale set ne pas jeter vos produits usagés avec les déchets domestiques usuels. Jeter correctement votre produit usagé aidera à prévenir les conséquences négatives potentielles contre l'environnement et la santé humaine.

► nl - VERWIJDERING VAN HET PRODUCT

-Dit product werd ontworpen en gemaakt met hoogwaardige materialen en componenten, die gerecycleerd en herbruikt kunnen worden.

-Wanneer op een product het symbool van de afvalbak op wielen met een kruis erdoor is aangebracht, betekent dit dat het product valt onder de Europese Richtlijn 2012/19/UE.

-Gelieve inlichtingen in te winnen betreffende het plaatselijke systeem voor gedifferentieerde inzameling van elektrische en elektronische toestellen.

-Respecteer de plaatselijke normen die van kracht zijn, en verwijder de oude toestellen niet als gewoon huishoudelijk afval. Een correcte verwijdering van het product helpt om mogelijke negatieve gevolgen voor de gezondheid van mens en milieu te voorkomen.

► pt - ELIMINAÇÃO DO PRODUTO

-Este produto foi projetado e fabricado com materiais e componentes de alta qualidade que podem ser reciclados e reutilizados.

-Quando for afixado em um produto o símbolo do bidão com rodas marcado com uma cruz, significa que o produto é protegido pela Diretiva Europeia 2012/19/UE.

-Solicitamos informar-se sobre o sistema local de recolha diferenciada para os produtos elétricos e eletrônicos.

-Respeitar as normas locais em vigor e não eliminar os produtos antigos como normais detritos domésticos. A correta eliminação do produto ajuda a evitar possíveis consequências negativas para a saúde do ambiente e do homem.

► da - BORTSKAFFELSE

- Dette produkt er designet og fremstillet med materialer og dele af høj kvalitet, der kan genanvendes.
- Når et produkt er mærket med symbolet, der viser en affaldsspand på hjul med et kryds over, betyder det, at produktet er beskyttet af EF-Direktiv 2012/19/UE.
- Der henstilles til, at man informerer sig angående det lokale affaldssorteringssystem for elektriske og elektroniske produkter.
- De gældende lokale regler skal overholdes, og de gamle produkter må ikke bortskaffes sammen med husholdningsaffaldet. Ved at bortskaffe dette produkt korrekt, medvirker De til at forhindre eventuelle negative påvirkninger af miljøet og folkesundheden.

► fi - TUOTTEEN HÄVITTÄMINEN

- Tämä tuote on suunniteltu ja valmistettu korkealaatuisia materiaaleja ja osia käyttämällä, jotka voidaan kierrättää ja käyttää uudelleen.
- Kun tuotteeseen on kiinnitetty viivattu roskasäiliön merkki, se tarkoittaa, että tuotetta suojaa Euroopan yhteisön direktiivi 2012/19/UE.
- Hanki tietoja paikallisesta sähkö- ja elektroniikkaromujen erilliskeräyksestä.
- Noudata voimassa oleva määräyksiä äläkä hävitä vanhoja tuotteita kotitalousjätteiden mukana. Tuotteen oikea hävittäminen auttaa suojelemaan luontoa ja välttää väärän romutuksen aiheuttamien terveysriskien syntymistä.

► no - AVFALLSHÅNTERING

- Dette produktet er utformet og produsert med materialer og deler av høy kvalitet, og som kan gjenvinnes.
- Når det på et produkt finnes et symbol som forestiller en avfallsbeholder med et kryss over, betyr dette at produktet er underlagt EU-direktiv 2012/19/UE.
- Vennligst informer dere angående de lokale reglene som gjelder kassering av elektrisk og elektronisk avfall.
- Ta hensyn til gjeldende regelverk og ikke kast gamle produkter sammen med husholdningsavfall. Riktig avfallshåndtering av produktet bidrar til å unngå potensielle negative konsekvenser for miljøet og menneskenes helse.

► sv - PRODUKTENS BORTSKAFFANDE

- Den här produkten har projekterats och tillverkats med material och komponenter av hög kvalitet som kan återvinnas och återanvändas.
- När ett klistermärke med en symbol med överkorsad soptunna med hjul sitter på produkten, betyder detta att produkten är skyddad av EU-direktiv 2012/19/UE.
- Vi ber er inhämta upplysningar vid er lokala återvinningsstation för elektriska och elektroniska produkter.
- Följ lokala gällande bestämmelser och skaffa inte bort förbrukade produkter i det vanliga hushållsavfallet. Ett korrekt bortskaffande av produkten hjälper till att undvika möjliga negativa effekter på miljö- och människohälsa.

► pl - UTYLIZACJA PRODUKTU

- Niniejszy produkt został wyprodukowany z najwyższej jakości materiałów, które mogą być poddane recyklingowi i zostać ponownie użyte.
- Symbol przekreślonego kosza na śmieci umieszczony na sprzęcie, opakowaniu lub dokumentach do niego dołączonych oznacza, że produktowi nie wolno wyrzucać łącznie z innymi odpadami. Obowiązkiem użytkownika jest przekazanie zużytego sprzętu do wyznaczonego punktu zbiórki w celu właściwego jego przetworzenia. Oznakowanie oznacza jednocześnie, że sprzęt został wprowadzony do obrotu po dniu 13 sierpnia 2005 r.
- Należy zapoznać się z lokalnym systemem zbiórki produktów elektronicznych i elektrycznych.
- Informacje o dostępnym systemie zbierania zużytego sprzętu elektrycznego można znaleźć w punkcie informacyjnym sklepu oraz w urzędzie miasta/gminy.
- Odpowiednie postępowanie ze użytym sprzętem zapobiega negatywnym konsekwencjom dla środowiska i ludzkiego zdrowia!

► cs - LIKVIDACE VÝROBKU

- Tento výrobek byl navržen a vyroben z vysoce kvalitních materiálů a komponentů, které lze recyklovat a znovu použít.
- Je-li na výrobku symbol přeškrtnutého kontejneru, znamená to, že na výrobek se vztahuje Evropská Směrnice 2012/19/UE.
- Informujte se o místním systému pro oddělený sběr elektrických a elektronických výrobků.
- Dodržujte místní předpisy a nelikvidujte staré produkty spolu s běžným komunálním odpadem. Správná likvidace výrobku pomůže předcházet možným negativním dopadům na životní prostředí a lidské zdraví.

► hu - HULLADÉKBA HELYEZÉS

- A termék kiváló minőségű újrahaznosítható és újból felhasználható alkotóelemek felhasználásával készült.
- Ha terméken elhelyezésre került az áthúzott hulladékgyűjtőt ábrázoló jel, az azt jelenti, hogy a termékre a 2012/19/UE irányelv vonatkozik.
- Kérjük, tájékozódjon az elektromos és elektronikus hulladékok szelektív gyűjtéséről.
- Tartsa be a helyben hatályos előírásokat, és ne a terméket ne helyezze a háztartási hulladékgyűjtőbe. A megfelelő hulladékgyűjtéssel elkerülhető, hogy a hulladékok károsítsák a környezetet ill. az emberi egészséget.

►sl - ODLAGANJE IZDELKA

- Ta izdelek je bil zasnovan in izdelan iz materialov in komponent visoke kakovosti, ki jih je mogoče reciklirati in ponovno uporabiti.
- Ko je izdelek označen z znamenjem prekrizanega smetnjaka na kolesih, pomeni, da zanj veljajo določbe evropske Direktive 2012/19/UE.
- Pozanimajte se o načinu ločenega zbiranja električne in elektronske opreme, ki velja v vašem kraju.
- Upoštevajte veljavne predpise in odsluženih izdelkov ne odlagajte med gospodinjske odpadke. Pravilno odlaganje izdelka prispeva k izogibanju morebitnim negativnim posledicam za zdravje okolja in ljudi.

►tr - ÜRÜNÜN İMHA EDİLMESİ

- Bu ürün, geri dönüştürülüp tekrar kullanılabilen, yüksek kaliteli malzeme ve bileşenler kullanılarak tasarlanıp üretilmiştir.
- Herhangi bir üründe, üzerinde çarpı işareti bulunan tekerlekli bidon bulunuyorsa bu, ürünün 2012/19/UE Avrupa Direktifi tarafından korunduğunu belirtir.
- Lütfen bulunduğunuz bölgedeki elektrikli ve elektronik aletler için olan çöp ayrıştırma sistemi ile ilgili bilgi edininiz.
- Konuyla ilgili yerel düzenlemelere uyunuz ve eski ürünleri normal evsel atıklarla beraber atmayınız. Ürünün doğru şekilde imha edilmesi, çevre ve insan sağlığını tehdit edici olumsuz sonuçların önlenmesine yardımcı olur.

►hr - ODBACIVANJE PROIZVODA

- Ovaj je proizvod osmišljen i izrađen s visokokvalitetnim materijalima i komponentama koje se mogu reciklirati i ponovno iskoristiti.
- Kada se na proizvod stavi simbol prekrizene kante na kotačima, to znači da je on podvrgnut Europskoj Smjernici 2012/19/UE.
- Informirajte se u svezi s lokalnim načinom diferencijalnog sakupljanja električnih i elektronskih proizvoda.
- Pošaljite lokalne propise na snazi i ne odbacujte stare proizvode zajedno sa običnim kućnim otpadom. Pravilnim odbacivanjem proizvoda spriječit ćete moguće negativne posljedice za okoliš i za zdravlje ljudi.

►lt - GAMINIO SUNAIKINIMAS

- Šis gaminys buvo sukurtas ir pagamintas iš aukštos kokybės medžiagų bei dalių, kurios gali būti perdirbtos arba panaudotos dar kartą.
- Kai gaminys yra pažymėtas perbraukto atliekų konteinerio su ratukais ženklu, tai reiškia, kad gaminys yra saugomas pagal ES direktyvą 2012/19/UE.
- Prašome pasidomėti apie vietinę elektros ir elektronikos atliekų rūšiavimo sistemą.
- Laikykitės vietinių galiojančių taisyklių ir nemeskite senų gaminių su įprastomis buitinėmis atliekomis. Tinkamai sunaikinę gaminį išvengsite galimų neigiamų pasekmių aplinkai ir žmonių sveikatai.

►lv - PRODUKTA IZNĪCINĀŠANA

- Šis produkts tika izveidots un ražots ar augstas kvalitātes materiāliem un sastāvdaļām, kas var būt savāktas un atkārtoti izmantotas.
- Kad pie produkta ir piestiprināts atkritumu tvertnes simbols ar riteņiem, kas ir pārsvītrots ar krustu, tas nozīmē, ka produktu aizstāv Eiropas Direktīva 2012/19/UE.
- Lūdzam Jūs gūt informāciju par vietēju centru, kas savāc elektriskās un elektroniskā ierīces.
- Ievērot vietējās pastāvošās normas un neiznīcināt vecus produktus, kā parastus mājas atkritumus. Produkta pareizā iznīcināšana palīdz izvairīties no iespējamām negatīvām sekām vides un cilvēku veselībai.

►et - TOOTE KASUTUSEST KÕRVALDAMINE

- See toode on projekteeritud ja toodetud kvaliteetsetest materjalidest ja osadest, mida võib uuesti ringlusse võtta ja korduskasutada.
- Kui tootel on märk, millel on ratastega prügikast, millele on rist peale tõmmatud, tähendab see, et toodet kaitseb Euroopa direktiiv 2012/19/UE.
- Palun tutvuge kohaliku elektri- ja elektroonikatoodete lahuskogumise süsteemiga.
- Täitke kehtivaid kohalikke õigusnorme ning ärge visake vana toodet olmejäätmete hulka. Toote õige kõrvaldamine aitab vältida võimalikke negatiivseid tagajärgi keskkonna ja inimeste tervisele.

►ro - SCOATEREA DEFINITIVĂ DIN UZ A PRODUSULUI

- Acest produs a fost proiectat și fabricat cu materiale și componente de înaltă calitate care pot fi reciclate și refolosite.
- Când pe produs este aplicat simbolul unei pubele cu roți, marcată cu o cruce, înseamnă că produsul respectiv este conform Directivei Europene 2012/19/UE.
- Vă rugăm să vă informați în ceea ce privește colectarea separată a produselor electrice și electronice.
- Respectați normele locale în vigoare și nu depozitați produsele vechi împreună cu deșeurile menajere. Eliminarea corectă a produsului ajută la eliminarea consecințelor negative pe care acesta le poate avea asupra mediului înconjurător și a persoanelor.

►sk - LIKVIDÁCIA VÝROBKU

- Tento výrobok bol navrhnutý a vyrobený z vysoko kvalitných materiálov a komponentov, ktoré je možné recyklovať a znovu použiť.
- Ak je na výrobku symbol prečiarknutého kontajnera, znamená to, že na výrobok sa vzťahuje Európska Smernica 2012/19/UE.
- Informujte sa o miestnom systéme pre oddelený zber elektrických a elektronických výrobkov.
- Dodržujte miestne predpisy a nelikvidujte staré produkty spolu s bežným komunálnym odpadom. Správna likvidácia výrobku pomôže predchádzať možným negatívnym dopadom na životné prostredie a ľudské zdravie.

► bg - ИЗХВЪРЛЯНЕ НА УРЕДА

-Това изделие е проектирано и произведено с материали и компоненти от високо качество, които могат да се рециклират или използват повторно.

-Когато на някое изделие е поставен символ с бидон на колелца, маркиран с хикс, това означава, че изделието е защитено съгласно Европейска Директива 2012/19/UE.

-Моля да се информирате относно местанат система за разделно изхвърляне на електрически и електронни изделия.

-Спазвайте действащите местни нормативи и не изхвърляйте изделията, заедно с нормалните домакински отпадъци. Правилното изхвърляне на изделията, помага за избягване на възможни отрицателно последици, за здравето на хората и за опазване на околната среда.

► uk - УТИЛІЗАЦІЯ ВИРОБУ

-Цей виріб був спроектований і вироблений з використанням високоякісних матеріалів і комплектуючих, які можуть бути повторно перероблені і використані.

-Якщо на виріб нанесено символ перекресленого бака з колесами для сміття, це означає, що виріб відповідає Директиві Європейського Союзу 2012/19/UE.

-Просимо ознайомитися з інформацією щодо місцевої системи роздільного збору сміття для електричного і електронного обладнання.

-Дотримуйтеся чинних місцевих правил і не викидайте старі вироби до звичайних побутових відходів. Правильна утилізація виробу допомагає уникнути можливих негативних наслідків для довкілля і здоров'я людей.

► bs - ODLAGANJE PROIZVODA

-Ovaj je proizvod dizajniran i proizveden korištenjem materijala i komponenata visoke kvalitete koji se mogu reciklirati i ponovo koristiti.

-Kada se na ovaj proizvod postavi simbol prekrizene kante /obilježene krstom na točkovima, to znači da je proizvod podložan Evropskoj Direktivi 2012/19/UE.

-Molimo Vas da se informirate o lokalnom sistemu diferencijalnog sakupljanja električnih i elektronskih proizvoda.

-Poštujte lokalne propise na snazi i ne odbacujte stare proizvode u obični kućanski otpad. Pravilno odlaganje proizvoda pomaže i onemogućuje negativne posljedice za zdravlje ljudi i okoliša

► el - ΔΙΑΘΕΣΗ ΤΟΥ ΠΡΟΪΟΝΤΟΣ

-Το προϊόν αυτό σχεδιάστηκε και κατασκευάστηκε με υλικά και εξαρτήματα υψηλής ποιότητας, τα οποία μπορούν να ανακυκλωθούν και να ξαναχρησιμοποιηθούν.

-Όταν ένα προϊόν είναι συνδεδεμένο με το σύμβολο του διαγεγραμμένου τροχοφόρου σημειωμένο με ένα σταυρό, σημαίνει ότι το προϊόν καλύπτεται από την Ευρωπαϊκή Οδηγία 2012/19/UE.

-Σας συνιστούμε να ενημερωθείτε σχετικά με το τοπικό σύστημα συλλογής για την ανακύκλωση ηλεκτρικών και ηλεκτρονικών προϊόντων.

-Τηρήστε τους τοπικούς κανονισμούς που ισχύουν και μην απορρίπτετε τα παλαιά προϊόντα στα οικιακά απορρίμματα. Η σωστή διάθεση του προϊόντος βοηθά στην αποφυγή πιθανών αρνητικών συνεπειών για την υγεία του περιβάλλοντος και του ανθρώπου.

► zh - 弃置旧的产品

-该产品是由高质量的原材料和零配件生产而成的，可以进行回收再利用

-当这个标识标签出现在产品上时，它表明这个产品符合 European Directive 2012/19/UE 标准。

-请熟知产品实际使用地关于处理废弃的电子元件的相关法律规定。

-请严格根据当地法规处理废弃的产品和包装，并确保不和生活垃圾混装。正确的处理方式可以避免对环境和人体健康产生的潜在威胁。

